

NORLE

**NUUEVIOS
2024**



INNOVACIÓN, CALIDAD & DISEÑO



ANF 006
CILINDRO LAKE



Capacidad: 850 ml
Material: PET
Técnica de impresión: Serigrafía /
Tampografía
Área de impresión: 5 x 13 cm
Colores: Gris Traslucido, Morado, Naranja
Traslucido, Negro, Transparente, Verde
Traslucido

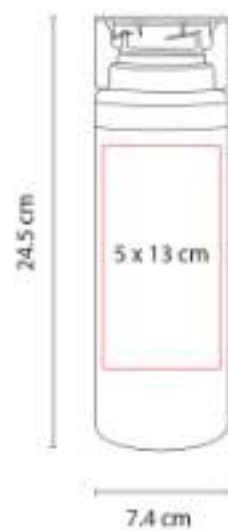

Sistema de rosca twist-off que permite abrir y cerrar la tapa en un giro.

ANF 036
CILINDRO NAOLI



Capacidad: 575 ml
Material: PET
Técnica de impresión: Serigrafía /
Tampografía
Área de impresión: 5 x 10 cm
Colores: Morado

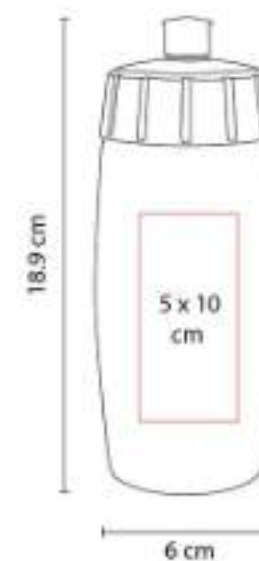

Sistema de rosca twist-off que permite abrir y cerrar la tapa en un giro. Incluye válvula de seguridad.

ANF 040
CILINDRO TRIBEC



Capacidad: 960 ml
Material: PET
Técnica de impresión: Serigrafía
Área de impresión: 4.5 x 17 cm
Colores: Amarillo Traslucido, Gris Traslucido, Naranja Traslucido, Transparente, Verde Traslucido

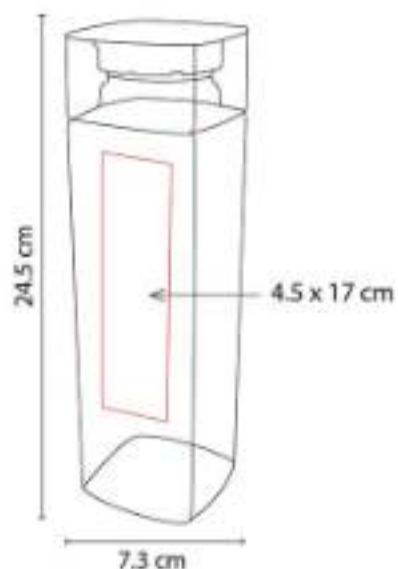

Sistema de rosca twist-off que permite abrir y cerrar la tapa en un giro.

AUD 021
AUDÍFONOS TANGER



Material: Plástico
Técnica de impresión: Láser en Control de Audífonos / Serigrafía en Estuche
Área de impresión: 4 cm Diámetro
Estuche: 2,8 cm Control de Audífonos
Colores: Negro

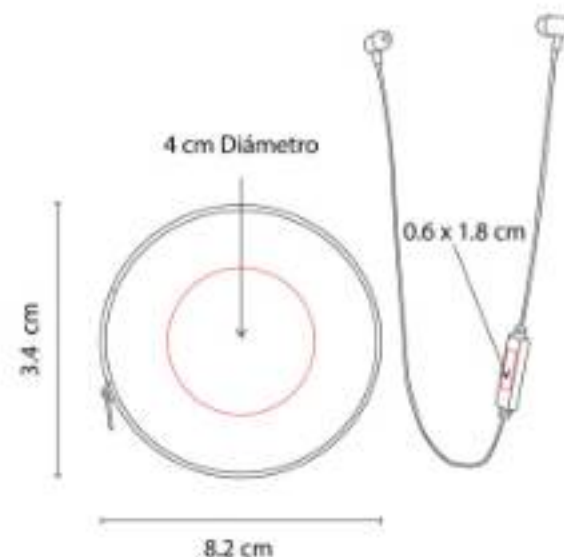

Audífonos bluetooth con batería recargable. Controles integrados de llamada, volumen y reproducción de audio.

AUD 022
AUDÍFONOS SARAJEVO



Material: Plástico
Técnica de impresión: Serigrafía / Tampografía
Área de impresión: 3 x 2 cm
Colores: Morado



Audífonos bluetooth inalámbricos con batería recargable. Función manos libres.

AUD 034
AUDÍFONOS JACOB



Capacidad: 1,500 mAh
Material: Plástico
Técnica de impresión: Serigrafía /
Tampografía
Área de impresión: 4.5 x 1.5 cm
Colores: Negro



Audífonos bluetooth inalámbricos con power bank de 1,500 mAh. Función manos libres. Rango de conexión 10 metros.

BAR 022
LICORERA MOEIRA

**NUEVO
2023**



Capacidad: 237 ml
Material: Acero inoxidable / Silicón
Técnica de impresión: Serigrafía / Láser
Área de impresión: 5 x 2 cm
Colores: Negro

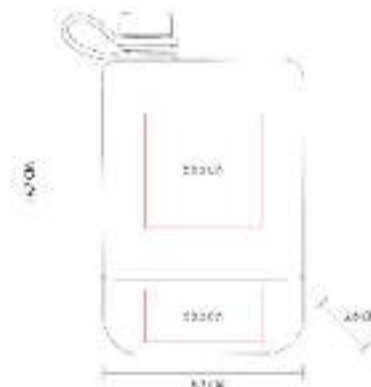

Licorera discreta y ligera con tapa de rosca para evitar derrames.

BAR 025
SACACORCHOS SARAP



Material: Metal
Técnica de impresión: Serigrafía / Láser
Área de impresión: 0.6 x 2.5 cm
Colores: Negro

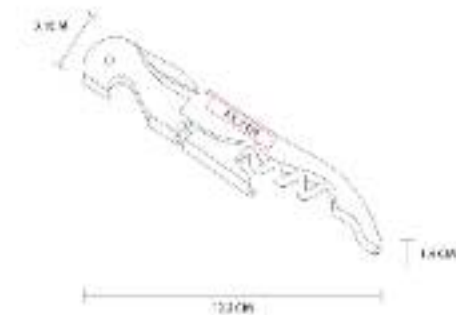

Sacacorchos de metal con navaja y destapador.

CAP 004
GORRA TRUCKER



Material: Poliéster / Red de Polipropileno
Técnica de impresión: Bordado / Serigrafía
Área de impresión: 10 x 4 cm
Colores: Naranja Neón



Broche de plástico.

ECO 030
BOLÍGRAFO LANZ



Material: Cartón / Plástico
Técnica de impresión: Serigrafía
Área de impresión: 0.9 x 4 cm
Colores: Naranja, Verde

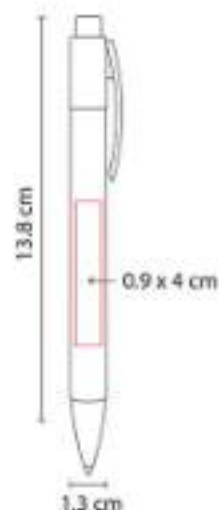

Material eco-friendly. Mecanismo pulsador.

FREE 005
DISCO VOLADOR CONTOUR



Material: Plástico
Técnica de impresión: Serigrafía
Área de impresión: 15 cm Diámetro
Colores: Amarillo, Blanco, Verde



Disco volador.

GEP 003
GORRA BEZIERS



Material: Algodón
Técnica de impresión: Bordado / Serigrafía
Área de impresión: 10 x 4 cm
Colores: Naranja



Broche de velcro.

HER 01
MEDIDOR DE PRESIÓN EDFU



Material: Plástico
Técnica de impresión: Serigrafía /
Tampografía
Área de impresión: 0.7 x 4 cm
Colores: Plata

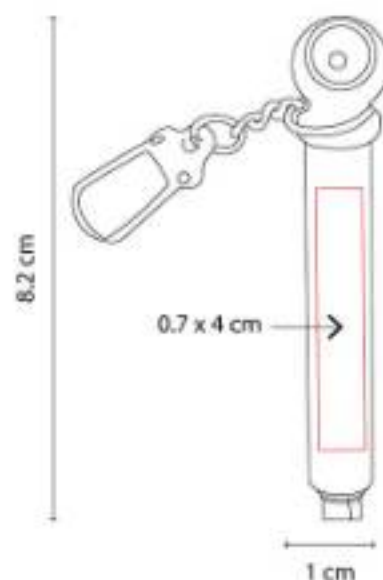

Máxima medición 50 libras. Incluye llavero con mosquetón para su fácil transportación.

HL 2023
LIBRETA BAIONA



Material: PVC
Técnica de impresión: Serigrafía
Área de impresión: 7 x 11 cm
Colores: Naranja, Negro

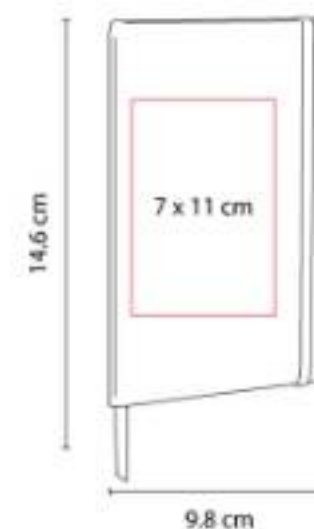

Libreta con 80 Hojas de raya. Incluye separador de hojas y elástico para cerrar.

KTC 008
LONCHERA BENTO



Material: Plástico
Técnica de impresión: Serigrafía
Área de impresión: 5 x 2 cm
Colores: Naranja

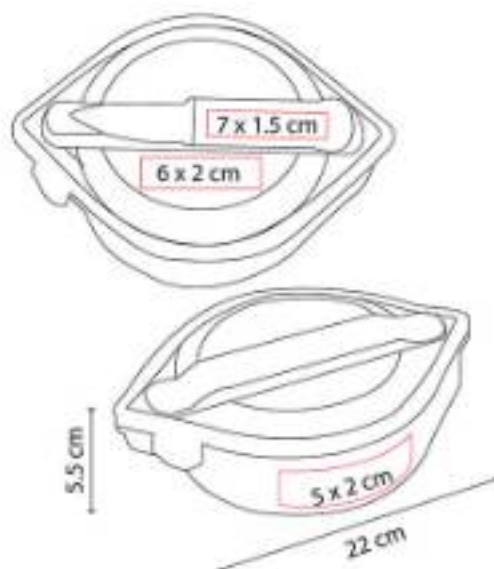

Lonchera con 3 compartimentos en el interior. Incluye portacubiertos con cuchara, tenedor y cuchillo.

LEN 005
LENTES MIRROR



Material: Plástico
Técnica de impresión: Serigrafía / Tampografía
Área de impresión: 3 x 0.7 cm
Colores: Verde

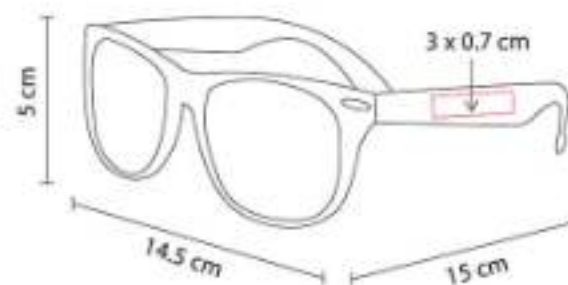

Lente con efecto tornasol. Protección UV 400.

PAR 012
PARAGUAS ZLIN



Material: Poliéster
Técnica de impresión: Serigrafía
Área de impresión: 20 x 15 cm
Colores: Negro, Verde

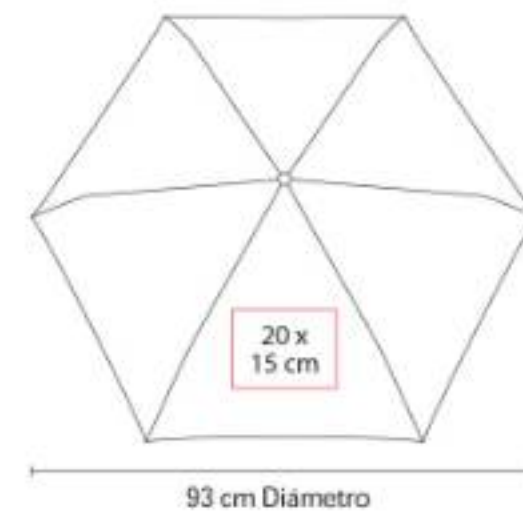

Manual. 6 Paneles, paraguas de bolsillo con mango de plástico. Incluye funda.

RQ 021
BOLÍGRAFO NAVAGIO



Material: Acero Inoxidable
Técnica de impresión: Grabado Espejo / Láser
Área de impresión: 0.8 x 4 cm
Colores: Negro

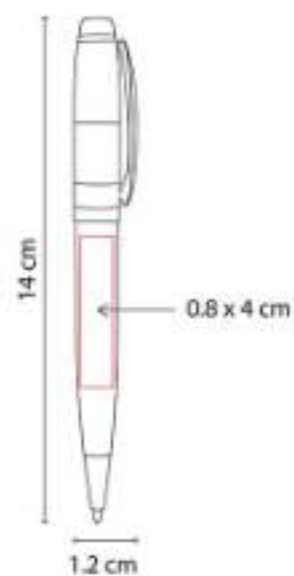

Terminado rubber. Mecanismo twist. Incluye estuche.

RQ 800
BOLÍGRAFO CLAS



Material: Acero Inoxidable
Técnica de impresión: Láser / Serigrafía
Área de impresión: 1 x 4 cm
Colores: Negro

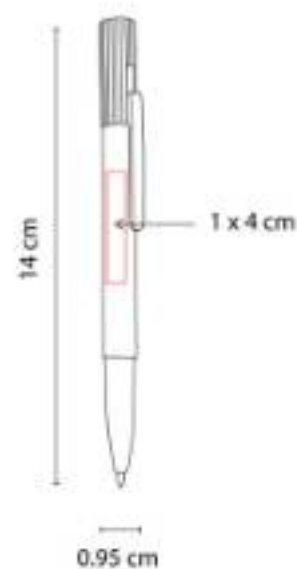

Mecanismo pulsador. Incluye estuche.

SH 1025
BOLÍGRAFO TRENDY



Material: Plástico
Técnica de impresión: Serigrafía / Tampografía
Área de impresión: 0.8 x 4.5 cm
Colores: Naranja, Plata, Verde

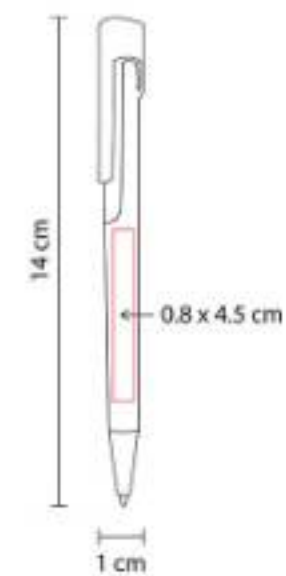

Mecanismo pulsador.

SH 1095
BOLÍGRAFO EKHOR



Material: Plástico
Técnica de impresión: Serigrafía /
Tampografía
Área de impresión: 0.8 x 4.7 cm
Colores: Negro, Verde

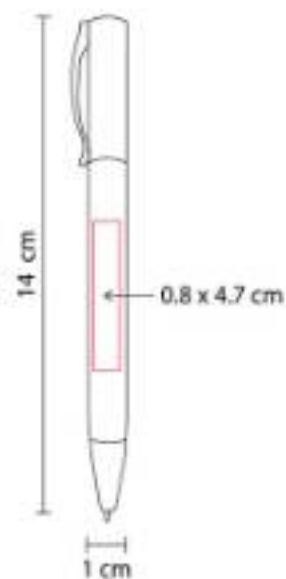

Mecanismo twist.

SH 2610
BOLÍGRAFO SENY



Material: Acero Inoxidable
Técnica de impresión: Grabado Espejo /
Serigrafía / Láser
Área de impresión: 0.7 x 4 cm
Colores: Negro

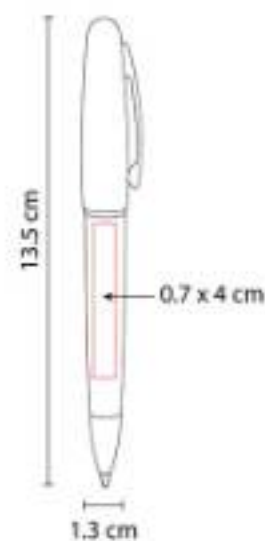

Mecanismo twist. Incluye estuche.

SIN 021
BOLSA-MOCHILA PRISMA



Material: Poliéster
Técnica de impresión: Serigrafía
Área de impresión: 25 x 35 cm
Colores: Blanco, Naranja, Negro

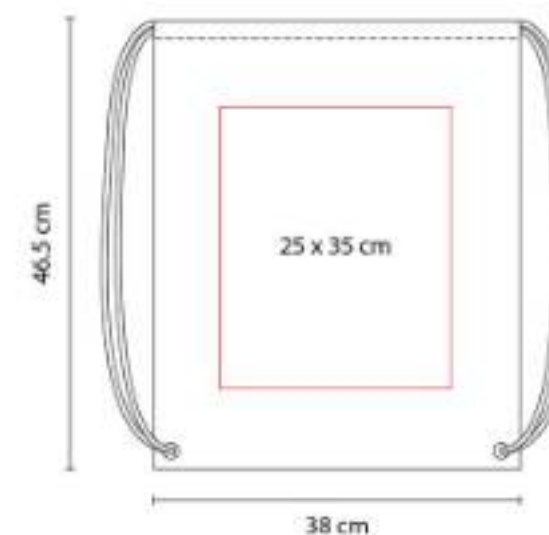

Bolsa-mochila con tirantes de cordón y
cerrado de jareta.

SIN 047
BOLSA CARNAVAL



Material: Non Woven Metalizado
Técnica de impresión: Serigrafía
Área de impresión: 30 x 35 cm
Colores: Rojo

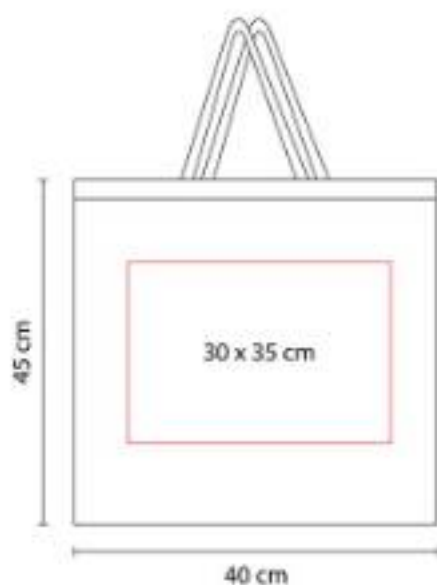

Bolsa metalizada con fuelle y asas.

SIN 057
HIELERA KOSTA



Capacidad: 4 Litros
Material: Poliéster
Técnica de impresión: Serigrafía
Área de impresión: 12 x 8 cm
Colores: Rojo

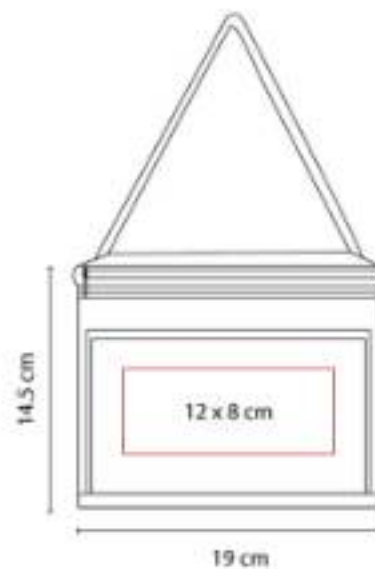

Interior plastificado impermeable. Bolsa principal con cierre y bolsa frontal. Incluye correa. Capacidad para 6 latas.

SIN 131
BOLSA CIMBOA



Material: Non Woven
Técnica de impresión: Serigrafía
Área de impresión: 27 x 30 cm
Colores: Blanco, Naranja, Negro, Rojo, Verde



Bolsa sellada a calor.

SIN 147
BOLSA BAGGARA



Material: Non Woven Laminado
Técnica de impresión: Serigrafía
Área de impresión: 16 x 20 cm
Colores: Naranja



Bolsa con fuelle y asas. Sellada a calor.

SIN 150
MALETA CADDY



Material: Poliéster
Técnica de impresión: Bordado / Serigrafía
Área de impresión: 27 x 8 cm
Colores: Negro

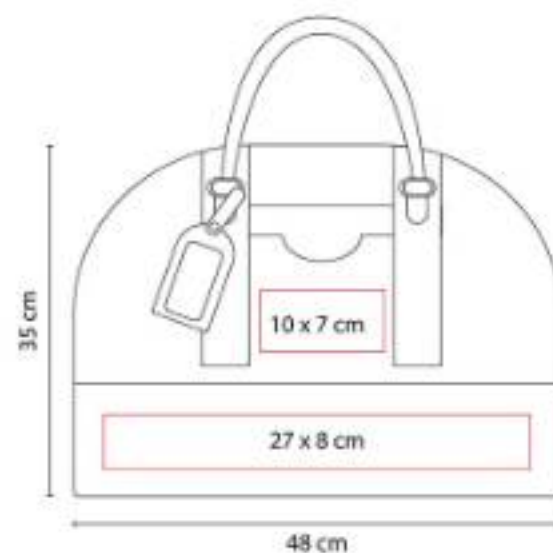

Bolsa principal con cierre, compartimento con cierre para zapatos. Asas de agarre superior.

SIN 164
BOLSA AKUMAL

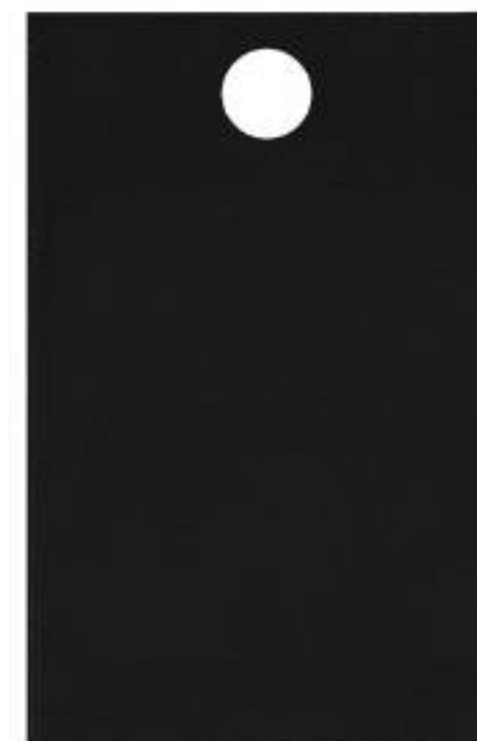

Material: Non Woven
Técnica de impresión: Serigrafía
Área de impresión: 12 x 16 cm
Colores: Negro, Rojo, Verde



Bolsa para basura portátil. Sellada a calor.

SIN 235
BOLSA-MOCHILA ASTORGA



Material: Non Woven
Técnica de impresión: Serigrafía
Área de impresión: 26 x 33 cm
Colores: Negro

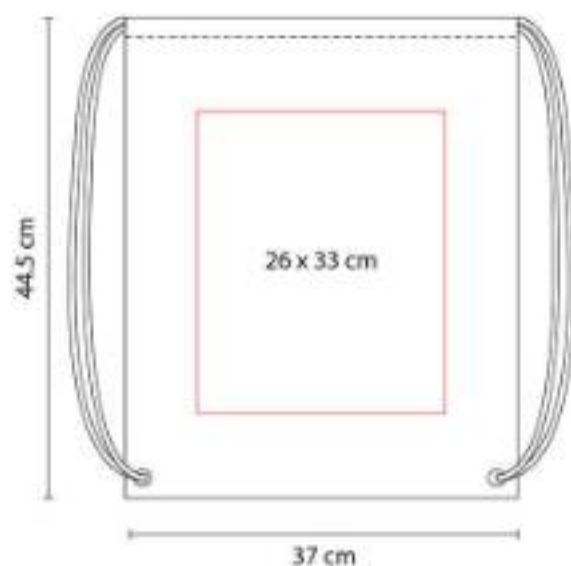

Bolsa-mochila con tirantes de cordón y cerrado de jareta.

SIN 501
HIELERA GALO



Capacidad: 8 Litros
Material: Poliéster
Técnica de impresión: Serigrafía / Bordado
Área de impresión: 12 x 7 cm
Colores: Morado



Interior plastificado impermeable.

SIN-230
BOLSA ENVIRONMENT



Material: Non Woven
Técnica de impresión: Serigrafía
Área de impresión: 26 x 27 cm
Colores: Beige, Morado

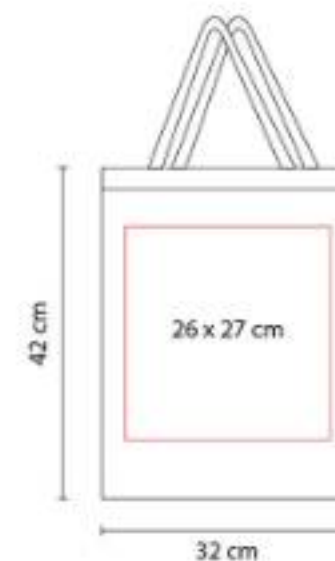

Bolsa con fuelle.

TAZ 001
TAZA ESPIRIT



Capacidad: 11 Oz
Material: Cerámica
Técnica de impresión: Grabado en Arena / Serigrafía / Termocalca
Área de impresión: 5.5 x 5.5 cm
Colores: Blanco, Naranja, Negro, Verde

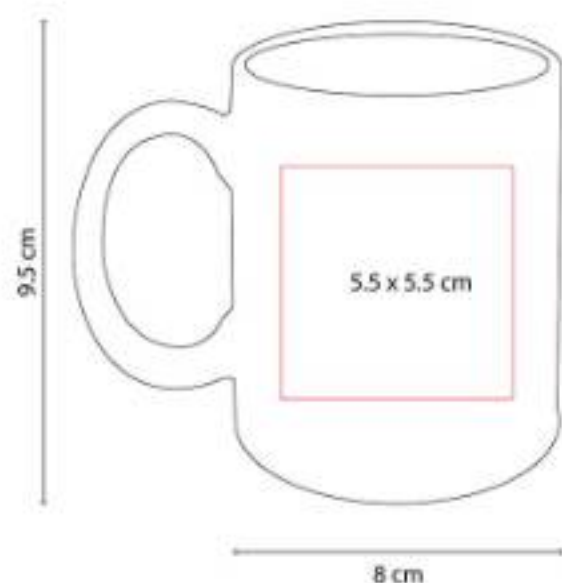

Taza de cerámica de color. Diseño clásico. Venta caja cerrada de 36 piezas.

TAZ 027
TAZA GILLEN



Capacidad: 17 Oz
Material: Cerámica / Silicón
Técnica de impresión: Grabado en Arena / Serigrafía / Termocalca
Área de impresión: 6 x 9 cm
Colores: Gris, Naranja, Verde



Taza de cerámica con base de silicón. Exterior blanco e interior de color. Incluye caja individual.

TAZ 042
TAZA MÁGICA PARA SUBLIMAR



Capacidad: 11 Oz
Material: Cerámica
Técnica de impresión: Sublimación
Área de impresión: 20 x 8 cm Extendido
Colores: Negro

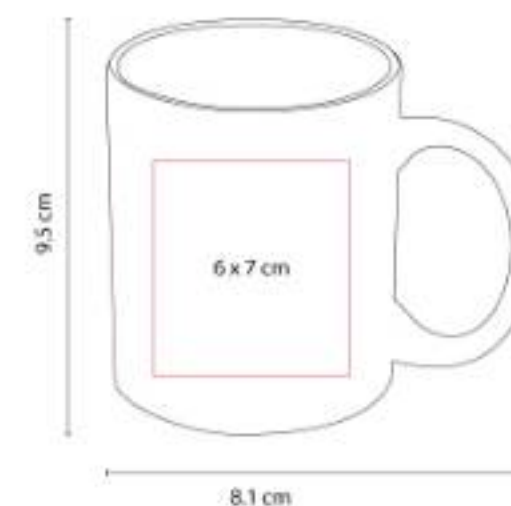

Taza para sublimación de cerámica termosensible que cambia de color al verterle agua caliente.

TAZ 044
TAZA ATZIRI



Capacidad: 11 Oz
Material: Cerámica
Técnica de impresión: Serigrafía /
Tampografía
Área de impresión: 5 x 5.5 cm
Colores: Blanco, Naranja, Verde



Taza de cerámica interior de color y exterior negro. Terminando mate. Venta caja cerrada de 36 piezas.

TMPS 62
TERMO YANGRA



Capacidad: 850 ml
Material: Acero Inoxidable / Plástico
Técnica de impresión: Láser / Serigrafía /
Tampografía
Área de impresión: 7.5 x 7.5 cm
Colores: Blanco, Negro

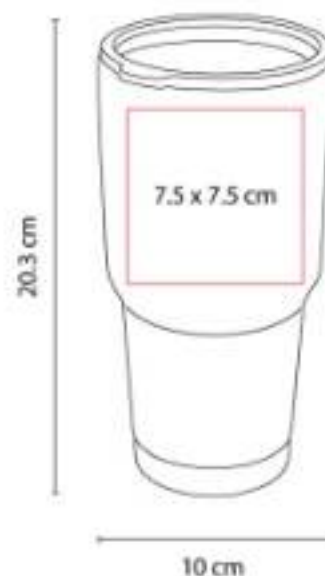

Doble pared. Cerrado al vacío. Pared interna y externa acero inoxidable. Tapa de plástico con válvula de seguridad.

TMPS 77
TERMO YUKSHIN



Capacidad: 550 ml
Material: Acero Inoxidable / Plástico
Técnica de impresión: Láser / Serigrafía /
Tampografía
Área de impresión: 6 x 12 cm
Colores: Blanco, Negro

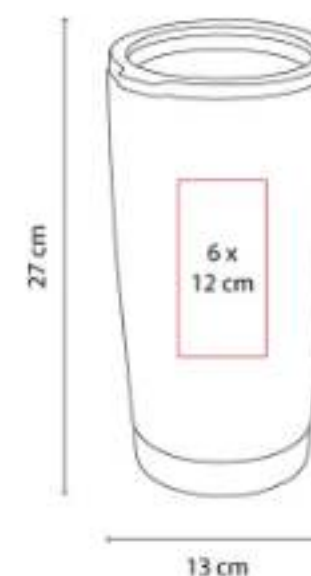

Doble pared. Cerrado al vacío. Pared interna y externa de acero inoxidable.

USB 031
USB FLOPPY 8 GB



Capacidad: 8 GB
Material: Metal / Rubber
Técnica de impresión: Láser / Pantógrafo / Serigrafía
Área de impresión: 1.3 x 2.5 cm
Colores: Morado, Naranja, Negro, Rojo, Verde

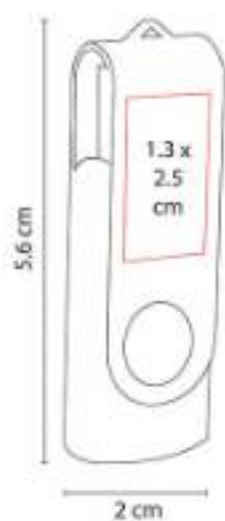

USB Giratoria. Incluye caja individual.



ANF 041
CILINDRO ODESA



Capacidad: 500 ml
Material: PET
Técnica de impresión: Serigrafía
Área de impresión: 5 x 8 cm
Colores: Amarillo Traslucido, Azul Traslucido, Blanco Traslucido, Morado Mate, Naranja Traslucido, Negro Traslucido, Rojo Traslucido, Rosa Traslucido, Verde



Sistema de rosca twist-off que permite abrir y cerrar la tapa en un giro.

ANF 046
CILINDRO BISMARCK



Capacidad: 400 ml
Material: PET
Técnica de impresión: Serigrafía
Área de impresión: 5 x 8 cm
Colores: Amarillo, Azul, Blanco, Naranja, Negro Traslucido, Rojo, Rosa, Verde

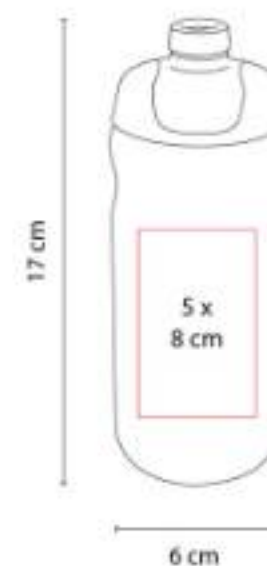

Sistema de rosca twist-off que permite abrir y cerrar la tapa en un giro. Incluye válvula de seguridad.

AUD 001
AUDÍFONOS MEGA BEAT



Material: Metal / Plástico
Técnica de impresión: Serigrafía / Tampografía
Área de impresión: 10 x 1.5 cm Diadema / 4 cm Diámetro Orejera
Colores: Blanco



Audífonos acojinados ajustables con cable auxiliar entrada de 3.5 mm. Incluye funda individual de satín negra.

AUD 004
AUDÍFONOS MELODY



Material: Plástico
Técnica de impresión: Serigrafía / Tampografía
Área de impresión: 4 cm Diámetro
Colores: Azul, Rojo



Audífonos alámbricos 3.5mm. Incluye estuche.

AUD 004 S
AURICULARES SOCCER



Material: Plástico
Técnica de impresión: Serigrafía
Área de impresión: 2.5 cm Diámetro
Colores: Blanco Frosty



Audífonos alámbricos 3.5mm. Incluye estuche.

AUD 006
AUDÍFONOS KYAR



Material: Plástico
Técnica de impresión: Serigrafía / Tampografía
Área de impresión: 3 x 4 cm
Colores: Azul, Blanco



Audífonos acojinados ajustables con cable auxiliar entrada de 3.5 mm.

AUD 037
BOCINA LAON



Material: Plástico
Técnica de impresión: Serigrafía
Área de impresión: 3 x 4 cm
Colores: Azul, Gris, Rosa

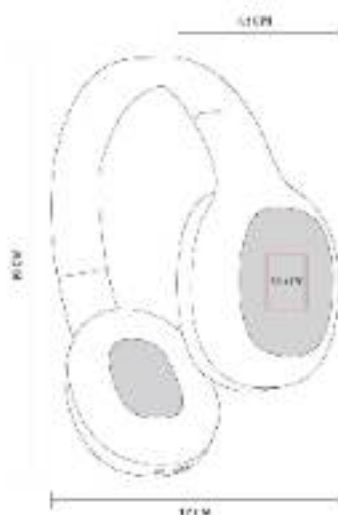

Audífonos bluetooth plegables con diadema acojinada ajustable a 4 posiciones.

AUD 043
AUDÍFONOS KANEK



Material: Plástico
Técnica de impresión: Serigrafía
Área de impresión: 4 x 4 cm (bocinas) / 6 x 1.5 cm (diadema)
Colores: Amarillo, Azul, Negro, Rosa



Audífonos acojinados con diadema ajustable. Cable auxiliar entrada de 3.

DAM 050
COSMETIQUERA DORAT



Material: Curpiel
Técnica de impresión: Serigrafía
Área de impresión: 10 x 6 cm
Colores: Oro, Rosa



Cosmetiquera metalizada con fuelle.
Compartimento principal con cierre.

DPO 008
LÁPIZ DE MADERA



Material: Madera
Técnica de impresión: Serigrafía /
Tampografía
Área de impresión: 0.6 x 10 cm
Colores: Amarillo, Azul, Azul Marino, Blanco,
Rojo, Verde

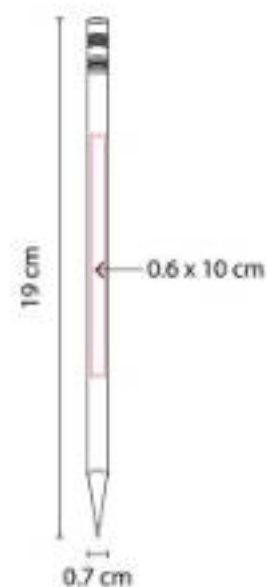

Lápiz punta 2B, No. 2. Se entrega sin afilar.

DPO 010-1
BORRADOR



Material: Goma
Técnica de impresión: Serigrafía
Área de impresión: 3 x 2.2 cm
Colores: Blanco

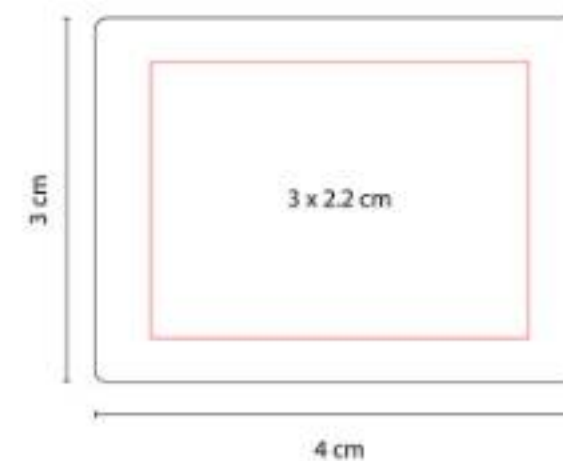

Borrador de goma.

DPO 014
CAJA DE CRAYONES



Material: Cera / Caja de Cartón
Técnica de impresión: Serigrafía
Área de impresión: 3 x 4.5 cm
Colores: Blanco

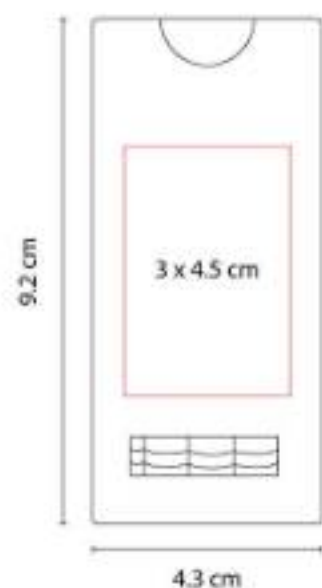

Caja de cartón con 5 crayones de varios colores.

DPO 019
BORRADOR SACAPUNTAS SKET



Material: Plástico / Goma
Técnica de impresión: Serigrafía
Área de impresión: 1.5 x 2.5 cm
Colores: Blanco

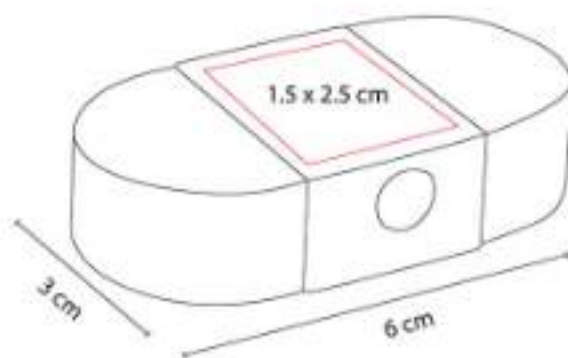

Incluye borrador, sacapuntas y compartimento para guardar residuos de lápiz.

DPO 025
CRAYÓN KANDI



Material: Plástico
Técnica de impresión: Goteado en Resina / Tampografía
Área de impresión: 1.6 cm Diámetro
Colores: Blanco

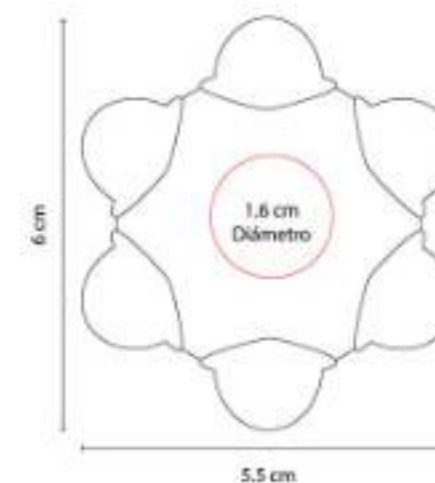

Incluye 6 crayones de varios colores.

DPO 026
LÁPIZ DE PLÁSTICO



Material: Plástico
Técnica de impresión: Serigrafía
Área de impresión: 0.6 x 10 cm
Colores: Azul, Blanco

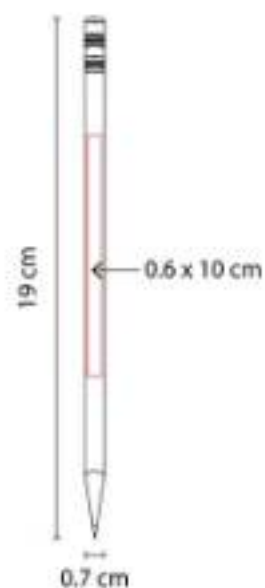

Lápiz punta 2B, No. 2. Se entrega sin afilar.

FREE 005
DISCO VOLADOR CONTOUR



Material: Plástico
Técnica de impresión: Serigrafía
Área de impresión: 15 cm Diámetro
Colores: Amarillo, Azul, Blanco, Rojo, Verde



Disco volador.

GM 005
PAPALOTE DIAMOND



Material: Nylon
Técnica de impresión: Serigrafía
Área de impresión: 17 x 30 cm
Colores: Azul, Rojo, Verde

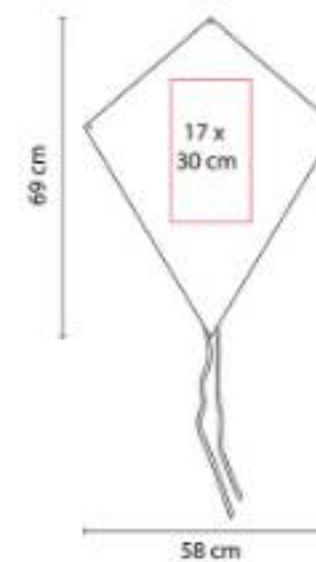

Incluye hilaza de 30 metros.

GM 010
CUBO ROMPECABEZAS



Material: Plástico
Técnica de impresión: Impresión Digital / Serigrafía / Tampografía
Área de impresión: 5.5 x 5.5 cm
Colores: Blanco

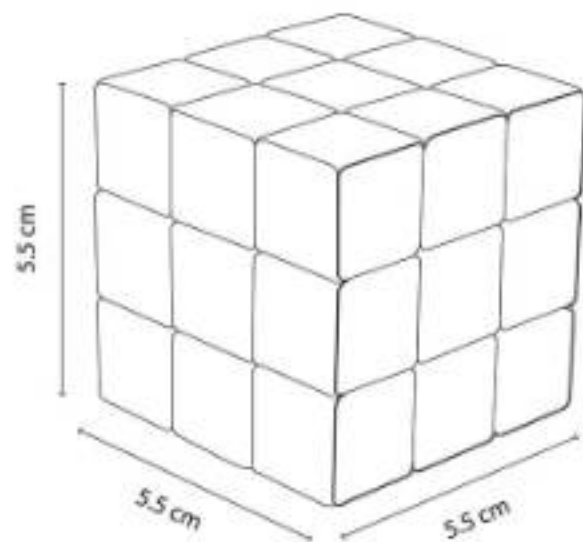

Incluye caja individual.

GM 029
PISTOLA DE AGUA AQUA SKY



Capacidad: 575 ml
Material: Plástico
Técnica de impresión: Serigrafía
Área de impresión: 2.5 x 1 cm Pistola / 10 x 5 cm Cilindro
Colores: Blanco

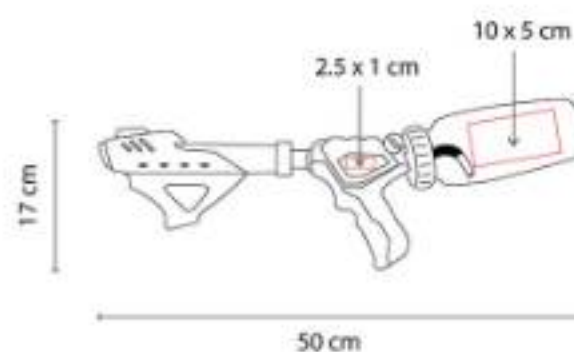

Pistola de agua de presión. Cilindro removible para rellenar con capacidad 575 ml.

GM 031
PIZARRÓN CLOVELLY PAINT



Material: Plástico
Técnica de impresión: Serigrafía
Área de impresión: 3 x 4 cm
Colores: Blanco

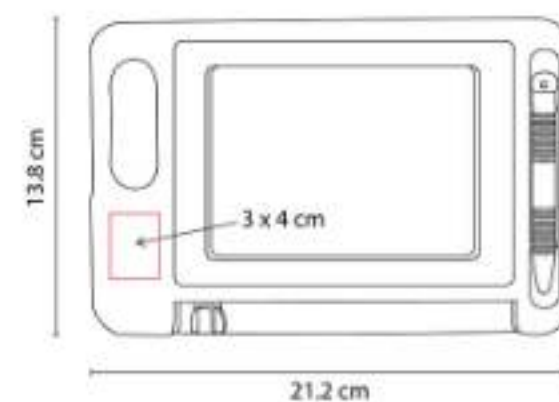

Pizarrón mágico borrable.

GM 034
CUBO TIC-ZAP



Material: Plástico
Técnica de impresión: Goteado en Resina / Tampografía
Área de impresión: 2.1 x 2.1 cm
Colores: Azul, Negro



Cubo anti-stress con joystick, giro, engranes, balín y botones. Incluye correa.

GM 036
ESFERA VOLADORA FLYLUMINA



Material: Plástico
Técnica de impresión: Tampografía
Área de impresión: 2.5 x 1.5 cm
Colores: Blanco

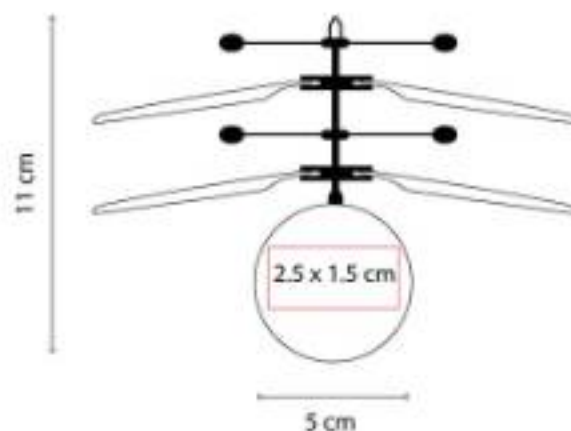

Esfera voladora con sensor de proximidad y batería recargable. Incluye cable cargador USB.

GM 038
LIBRETA MONTAGNE



Material: Cera / Cartón
Técnica de impresión: Serigrafía
Área de impresión: 12 x 16 cm
Colores: Beige



50 Hojas blancas. Incluye 6 crayones de colores.

GM 039
LIBRETA CAMELOT



Material: Cartón
Técnica de impresión: Serigrafía
Área de impresión: 8 x 8 cm
Colores: Beige



Libreta con 40 hojas, 12 hojas con dibujos de animales y 28 hojas blancas.

GM 042
LIENZO PARA PINTAR



Material: Madera / Canvas / Plástico
Técnica de impresión: Serigrafía / Tampografía
Área de impresión: 4.5 x 3 cm
Colores: Blanco



Lienzo para pintar.

GM 043
JUEGO DE MADERA



Material: Madera
Técnica de impresión: Serigrafía / Láser / Tampografía
Área de impresión: 7 x 3 cm
Colores: Beige



Juego de madera de resaque. Incluye 5 figuras geométricas con los nombres en inglés y español.

HAT 004
SOMBRERO PLEGABLE HATTU



Material: Poliéster
Técnica de impresión: Bordado / Serigrafía
Área de impresión: 8 x 5 cm (sobre sombrero) / 6 x 4 (sobre bolsa plegable)
Colores: Beige, Negro



Sombrero plegable con elástico interior que permite ajustarse a varias tallas.

HL 008
NOTAS PASTA CURPIEL

**NUEVO
 2023**



Material: Curpiel / Papel
Técnica de impresión: Serigrafía / Termograbado
Área de impresión: 6 x 15 cm
Colores: Negro



HL 009
NOTAS PASTA CARTÓN

**NUEVO
 2023**



Material: Cartón / Papel
Técnica de impresión: Serigrafía
Área de impresión: 6 x 15 cm
Colores: Beige



HL 2900
CUADERNO PROFESIONAL



Material: Cartón
Técnica de impresión: Serigrafía
Área de impresión: 16 x 23 cm
Colores: Amarillo, Azul, Naranja, Negro, Rojo, Verde

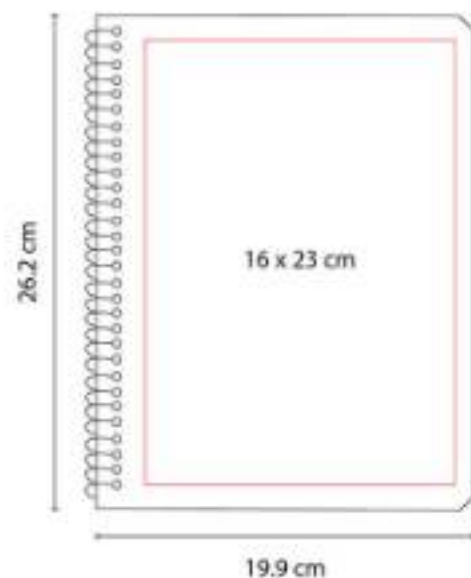

Cuaderno profesional tamaño carta con 70 hojas y espiral metálico.

HL 6010
PORTA NOTAS TRUSKAVET



Material: Cartón / Papel
Técnica de impresión: Serigrafía
Área de impresión: 6 x 2.5 cm
Colores: Beige

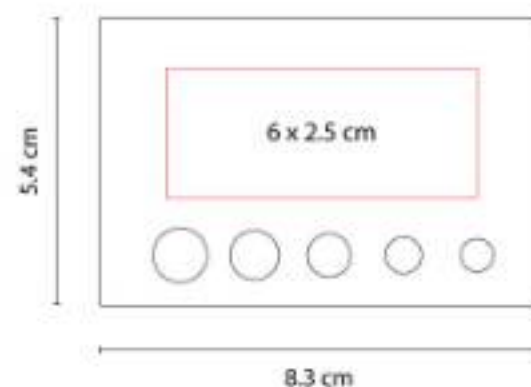

Contiene 5 tiras de banderillas adheribles de colores.

HL 6270
PORTA NOTAS DOKKA



Material: Cartón / Papel / Plástico
Técnica de impresión: Serigrafía
Área de impresión: 14 x 8 cm
Colores: Beige

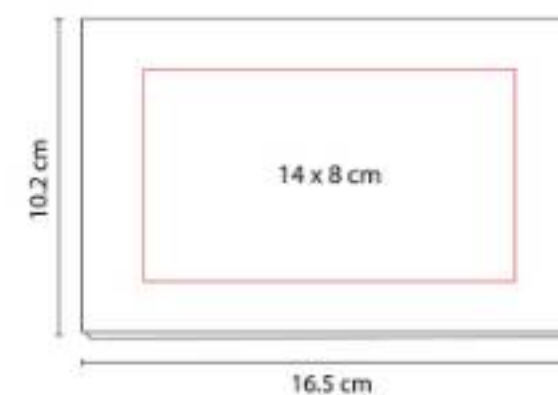

HL 6280
PROGRAMADOR PRISTINA



Material: Cartón / Papel / Plástico
Técnica de impresión: Serigrafía
Área de impresión: 22 x 5.5 cm
Colores: Beige

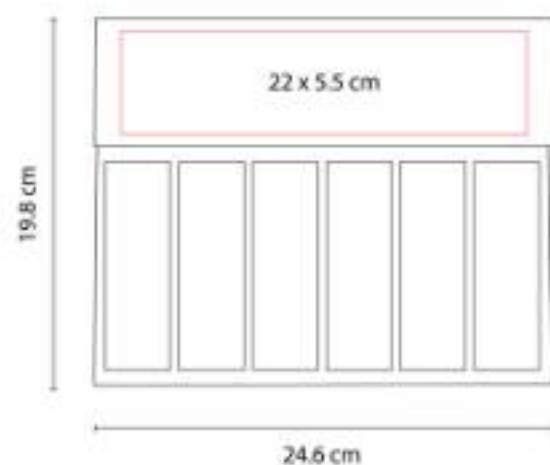

Programador semanal con 100 hojas. Incluye bolígrafo ecológico, clips y banderillas adheribles de 6 colores.

INF 012
ESTUCHE DE GEOMETRÍA



Material: Plástico
Técnica de impresión: Serigrafía
Área de impresión: 14.5 x 4.5 cm
Colores: Blanco Frosty

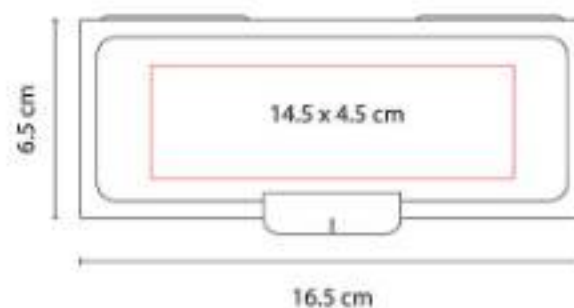

Incluye regla, transportador y escuadra.

INF 013
ESTUCHE URAL



Material: Plástico
Técnica de impresión: Serigrafía
Área de impresión: 2 x 13 cm
Colores: Amarillo, Azul, Blanco, Morado, Naranja, Rojo, Rosa, Verde

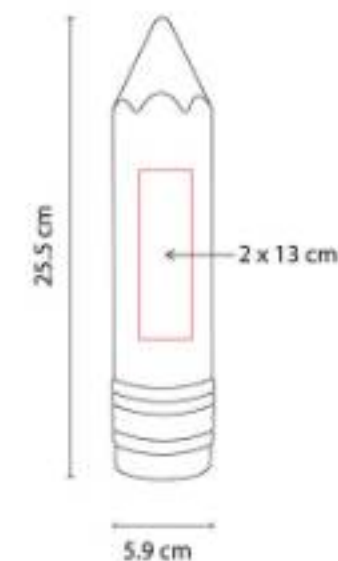

Estuche porta lápices doble. Cuenta con ranura para monedas en la tapa para función de alcancía.

INF 014
CRAYONES CANAIMA



Material: Cera / Cartón
Técnica de impresión: Serigrafía
Área de impresión: 1.5 x 4 cm
Colores: Beige

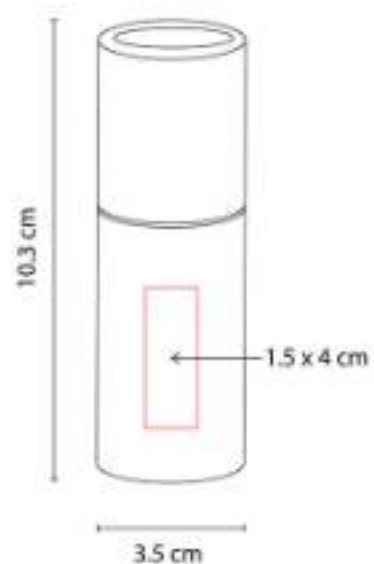

Estuche de cartón con 8 crayones de varios colores.

INF 015
PELOTA DE PLAYA



Material: Plástico
Técnica de impresión: Serigrafía
Área de impresión: 7 x 14 cm
Colores: Blanco, Negro

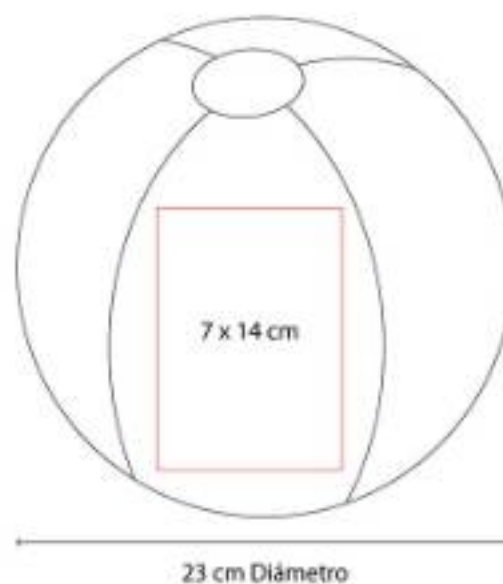

Pelota inflable.

INF 035
ALCANCÍA DE CORAZÓN



Material: Plástico
Técnica de impresión: Serigrafía / Tampografía
Área de impresión: 3 x 3 cm
Colores: Rojo

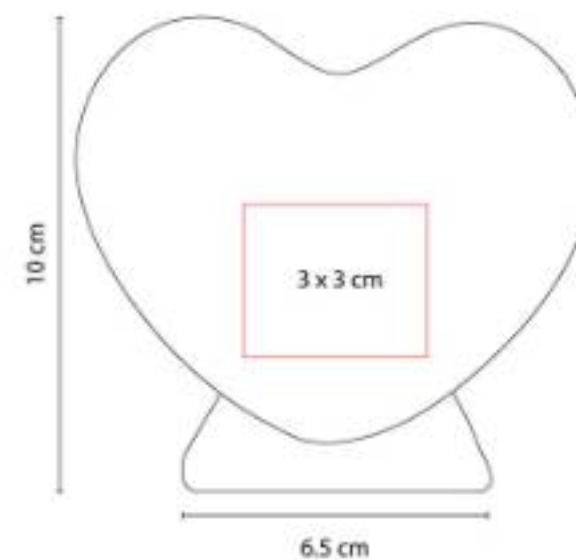

Alcancía con base en forma de corazón.

INF 040
ALCANCÍA PUERQUITO



Material: Plástico
Técnica de impresión: Serigrafía / Tampografía
Área de impresión: 4.7 x 4.7 cm
Colores: Amarillo Traslucido, Azul Traslucido, Blanco, Morado Mate, Naranja Traslucido, Rojo Traslucido, Rosa, Rosa Traslucido, Verde Traslucido

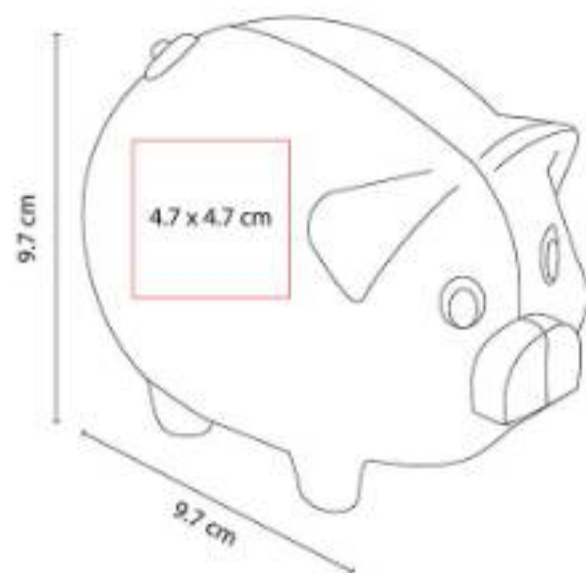

Alcancía en forma de puerquito.

INF 070-01
ALCANCÍA EN FORMA DE BALÓN



Material: Plástico
Técnica de impresión: Serigrafía / Tampografía
Área de impresión: 4 x 3 cm
Colores: Blanco Con Negro



Alcancía con base en forma de balón de fútbol.

INF 100
ALCANCÍA CUBOS



Material: Plástico
Técnica de impresión: Serigrafía / Tampografía
Área de impresión: 7 x 6.6 cm
Colores: Azul, Blanco, Rojo

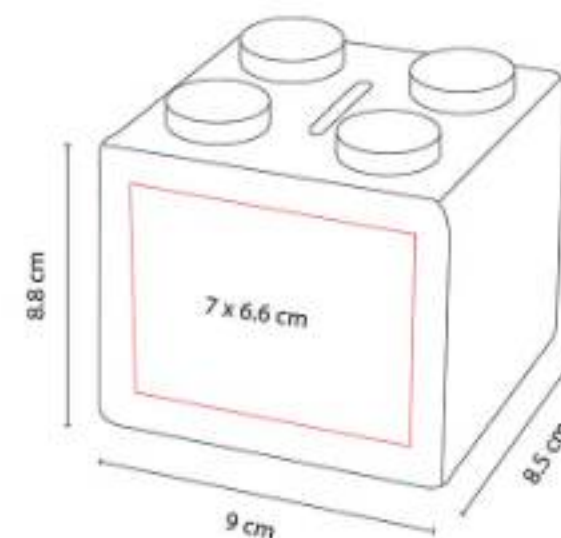

Alcancía en forma de cubo.

INF 120
ESTUCHE NAPOLI



Material: Plástico
Técnica de impresión: Serigrafía
Área de impresión: 17 x 3.5 cm
Colores: Azul

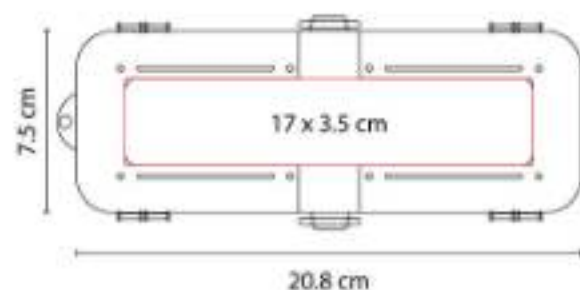

Estuche porta lápices doble. Compartimentos de 4 y 2 separaciones. No incluye accesorios.

INF 150
ESTUCHE HANNAH



Material: Poliéster
Técnica de impresión: Serigrafía
Área de impresión: 20 x 2 cm
Colores: Azul, Negro, Rojo

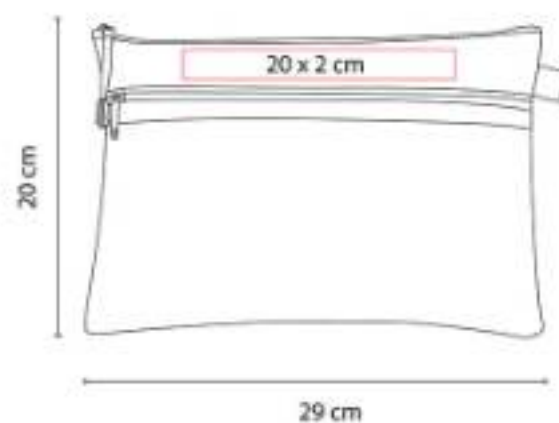

Bolsa porta lápices con compartimento exterior de malla.

INF 210
BOLSA PORTA LÁPICES SARGAS



Material: Vinil
Técnica de impresión: Serigrafía
Área de impresión: 18 x 7 cm
Colores: Blanco Frosty

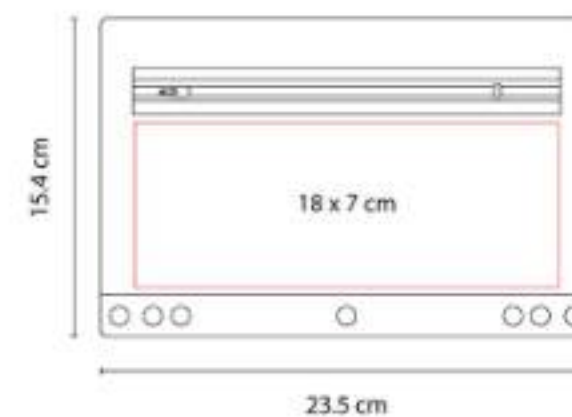

Bolsa porta lápices con cierre. No incluye colores.

INF 530
REGLA DE MADERA BEIGE



Material: Madera
Técnica de impresión: Serigrafía / Láser
Área de impresión: 10 x 0.6 cm
Colores: Beige



Regla de madera para niños con escala de 30 centímetros contemplando el borde inicial y final.

INF 620
LAPICERO LAPS



Material: Poliéster
Técnica de impresión: Serigrafía
Área de impresión: 10 x 3.5 cm
Colores: Azul, Gris, Morado, Rojo, Rosa



Estuche porta lápices. Compartimento principal con cierre.

JM 040
TORRE DE BLOQUES ZINDER



Material: Madera
Técnica de impresión: Láser / Serigrafía
Área de impresión: 5 x 0.7 cm Ficha
Lateral 1.5 cm Ficha Frente
Colores: Beige

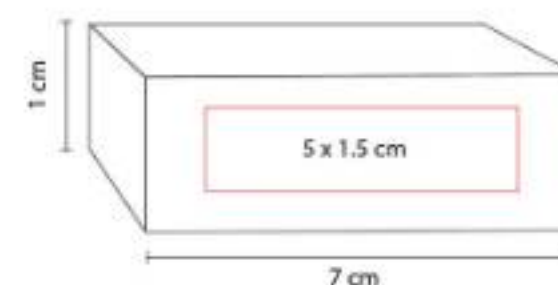

Incluye 60 piezas de madera.

JM 080
JUEGO DE GATO JUNK



Material: Plástico / Aluminio
Técnica de impresión: Serigrafía
Área de impresión: 9 x 9 cm
Colores: Negro



Incluye 4 círculos y 4 cruces magnéticos.

JM 095
JUEGO DE MESA LOGGE

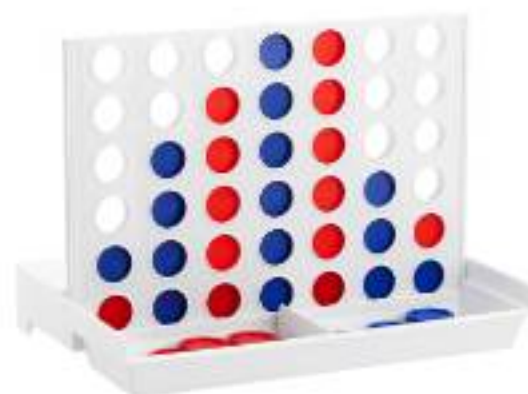

Material: Plástico
Técnica de impresión: Serigrafía
Área de impresión: 10 x 3 cm
Colores: Blanco

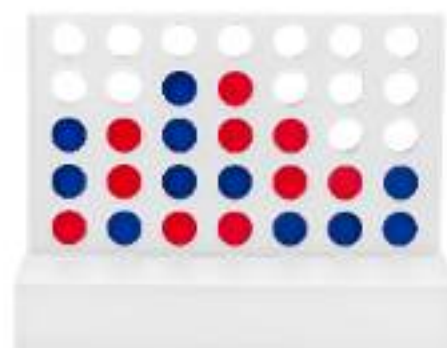

Tablero 4 en línea. Juego de mesa para dos jugadores. Contiene 21 fichas azules, 21 fichas rojas y base de plástico.

K 100
LLAVERO ANTI-STRESS



Material: PU
Técnica de impresión: Tampografía
Área de impresión: 2.5 cm Diámetro
Colores: Azul, Plata, Rojo



Llavero con pelota anti-stress.

**KIT INF 100
KIT ESCOLAR DRAWING**



Material: Plástico
Técnica de impresión: Serigrafía
Área de impresión: 11 x 7 cm
Colores: Transparente

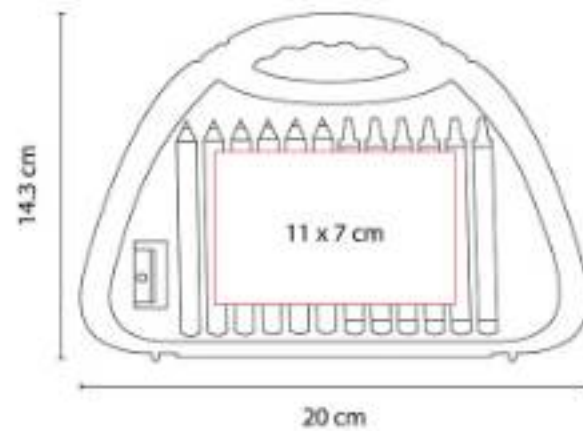

Estuche con 1 sacapuntas, 6 crayones y 6 colores.

**KTC 008
LONCHERA BENTO**



Material: Plástico
Técnica de impresión: Serigrafía
Área de impresión: 5 x 2 cm
Colores: Azul, Blanco, Naranja, Rojo, Verde

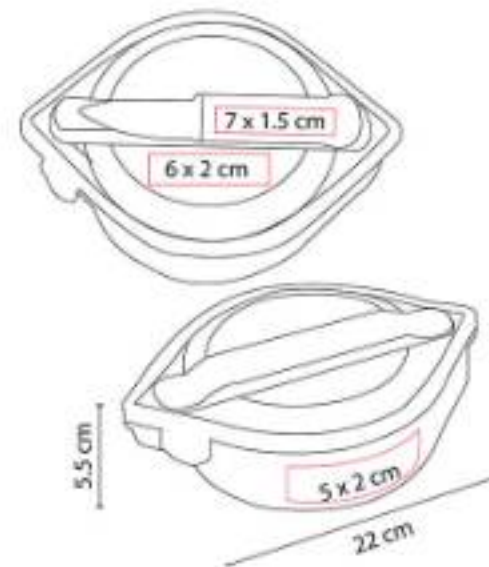

Lonchera con 3 compartimentos en el interior. Incluye portacubiertos con cuchara, tenedor y cuchillo.

**KTC 032
LONCHERA SELK**



Material: Plástico
Técnica de impresión: Serigrafía
Área de impresión: 7 x 7 cm
Colores: Azul, Blanco, Naranja, Rojo, Rosa, Verde

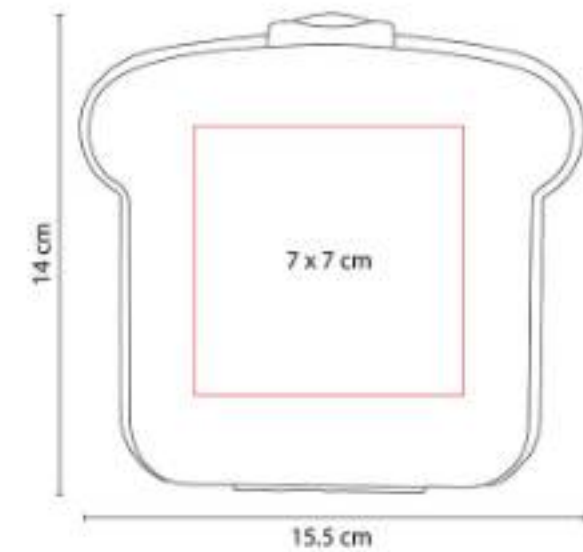

Lonchera de un compartimento con pestaña en la tapadera para un mejor cerrado.

M 2050
**LLAVERO PUERQUITO CON
 PLACA**



Material: Hule / Metal
Técnica de impresión: Láser / Pantógrafo
Área de impresión: 1 x 0.5 cm Llavero / 2 x 0.7 cm Placa
Colores: Negro

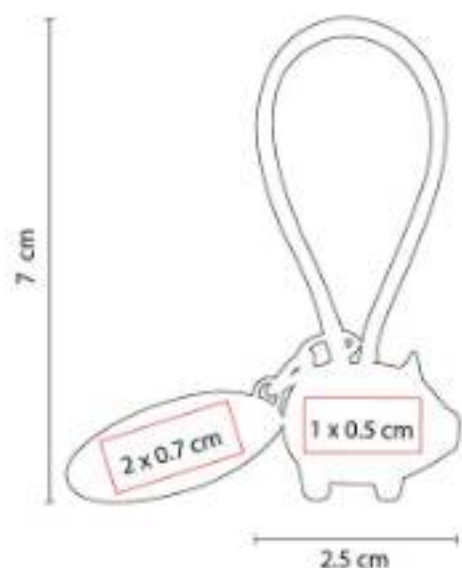

Incluye placa metálica para grabado y caja individual.

M 7474
LLAVERO CON NOTAS LOURO



Material: Bambú / Metal
Técnica de impresión: Láser / Serigrafía
Área de impresión: 2 x 4 cm
Colores: Beige



Incluye 80 notas con adhesivo.

M 7981
LLAVERO DOGGY



Material: Metal
Técnica de impresión: Láser
Área de impresión: 1.3 x 1.3 cm
Colores: Plata



Llavero metálico con diseño en forma de hueso y placa redonda para grabado.

PRE 003
**SET DE REGLA Y ACCESORIOS
OBIDOS**



Material: Plástico
Técnica de impresión: Serigrafía
Área de impresión: 5 x 1.7 cm
Colores: Blanco

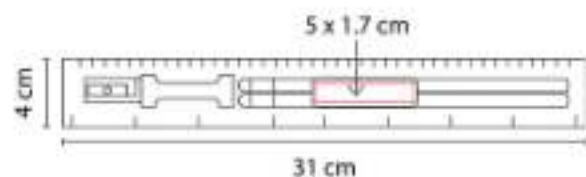

Incluye 2 lápices, 1 borrador, 1 sacapuntas y regla de 30 cm.

PRO 004
SET ECO SEIBAL



Material: Plástico / Fibra de Trigo / Goma
Técnica de impresión: Serigrafía
Área de impresión: 0.7 x 6 cm Bolígrafo /
0.7 x 6 cm Lapicera / 1 x 5 cm Regla
Colores: Azul



Set ecológico el cuál incluye lapicera de 0.

PRO 091
ESTUCHE ECO POMA



Material: Felpa RPET (Reciclado) / Bambú
Técnica de impresión: Serigrafía /
Tampografía / Láser
Área de impresión: 5 x 3 cm Tapa / 4 x 2
cm Estuche
Colores: Gris



Estuche para lápices con banda elástica. Tapa de bambú con función de soporte para smartphone.

PRO 099
GLOBO TERRÁQUEO PHILEAS



Material: Corcho / Madera
Técnica de impresión: Serigrafía / Láser
Área de impresión: 4.5 x 1 cm
Colores: Cafe



Globo decorativo de corcho con base de madera desmontable.

PRT 003
PORTARRETRATO CINDREL



Material: Plástico
Técnica de impresión: Serigrafía
Área de impresión: 13 x 5 cm
Colores: Blanco, Naranja, Rojo

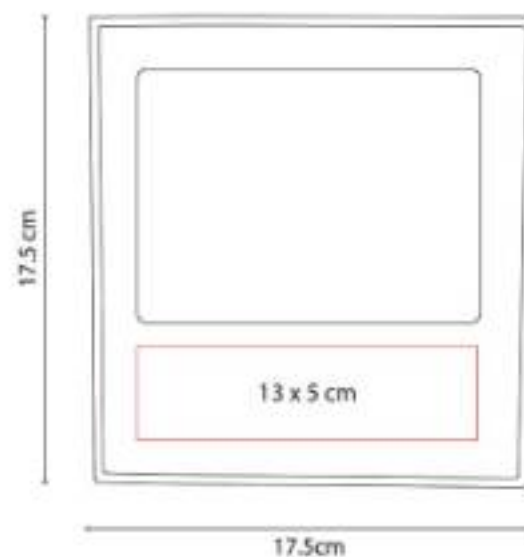

2 Posiciones: horizontal y vertical. Tamaño de la foto 13.5 x 8.5 cm.

PRT 005
PORTARRETRATO PAGLIA



Material: Plástico
Técnica de impresión: Serigrafía
Área de impresión: 7 x 2 cm
Colores: Blanco

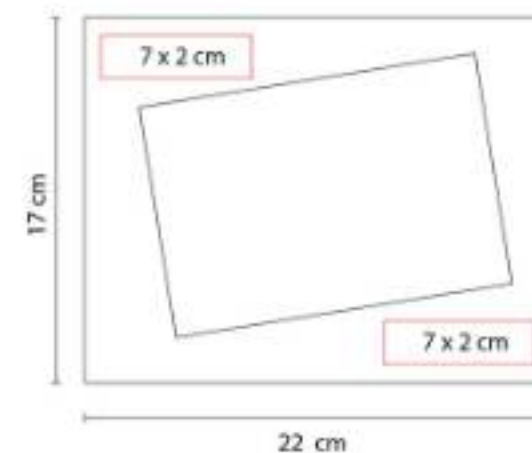

2 Posiciones: horizontal y vertical. Tamaño de la foto 18 x 13 cm.

PRT 115
PORTARRETRATO LAUSANA



Material: Plástico
Técnica de impresión: Serigrafía
Área de impresión: 12 x 3 cm
Colores: Blanco

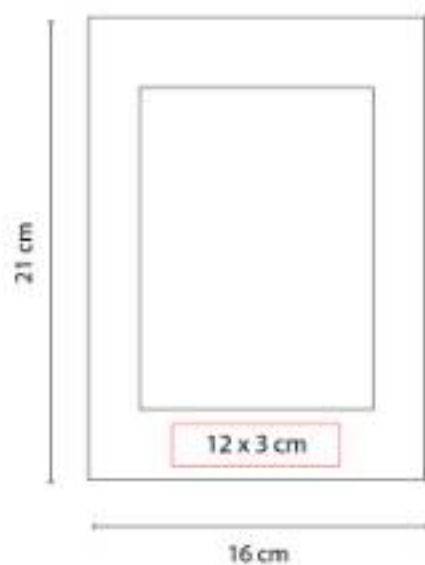

2 Posiciones: horizontal y vertical. Tamaño de la foto 10 x 15 cm.

PRT 120
PORTARRETRATO KROMERIZ



Material: Madera
Técnica de impresión: Serigrafía
Área de impresión: 8 x 5 cm
Colores: Beige

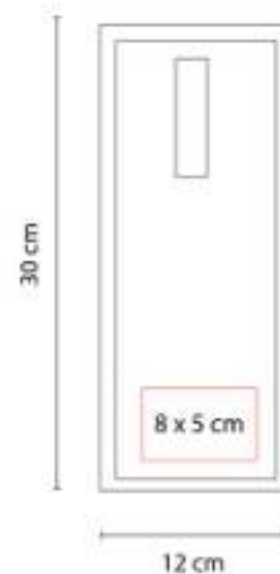

Portarretrato con sujetador para colgar en la pared. Posición vertical con gancho para sujetar foto de 10 x 15 cm.

SH 1710
BOLÍGRAFO ROCKET



Material: Plástico
Técnica de impresión: Serigrafía / Tampografía
Área de impresión: 1 x 4.5 cm
Colores: Plata

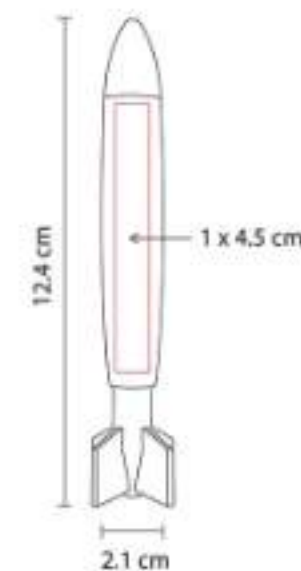

Mecanismo pulsador.

SH 8000
BOLÍGRAFO CAR



Material: Plástico
Técnica de impresión: Serigrafía /
Tampografía
Área de impresión: 1.2 x 3 cm
Colores: Plata Mate

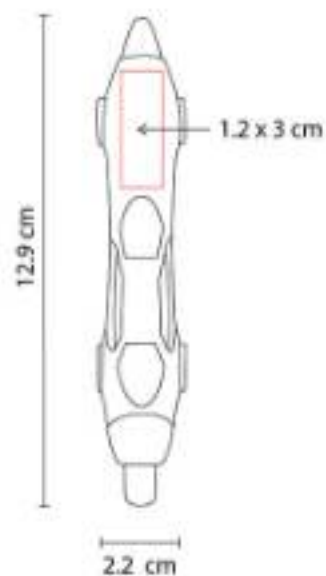

Mecanismo pulsador.

SIN 057
HIELERA KOSTA



Capacidad: 4 Litros
Material: Poliéster
Técnica de impresión: Serigrafía
Área de impresión: 12 x 8 cm
Colores: Amarillo, Azul, Negro, Rojo, Verde

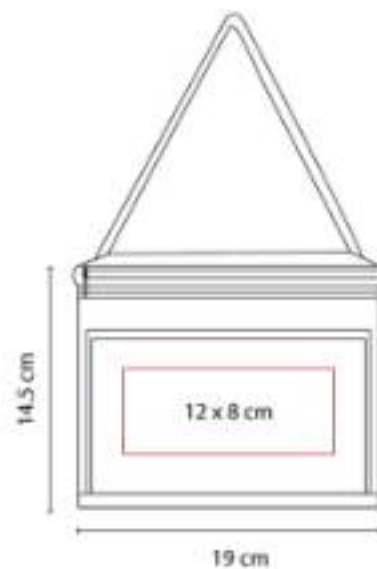

Interior plastificado impermeable. Bolsa principal con cierre y bolsa frontal. Incluye correa. Capacidad para 6 latas.

SIN 079
MOCHILA ALSHAIN



Material: Poliéster
Técnica de impresión: Bordado / Serigrafía
Área de impresión: 13 x 13 cm
Colores: Azul, Naranja, Rojo, Verde

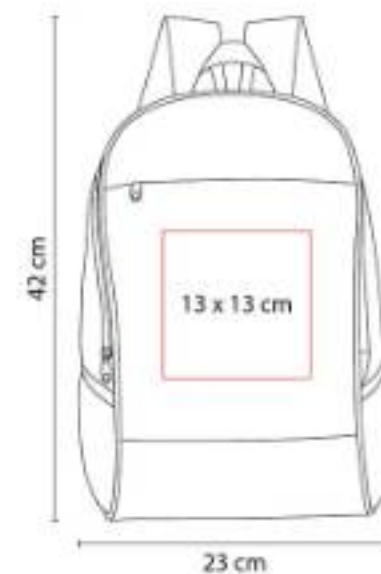

Bolsa principal y frontal con cierre. Bolsillos laterales de malla. Tirantes ajustables y asa de agarre superior.

SIN 122
LONCHERA OPOL



Capacidad: 7 Litros
Material: Poliéster
Técnica de impresión: Serigrafía
Área de impresión: 8 x 11 cm
Colores: Negro

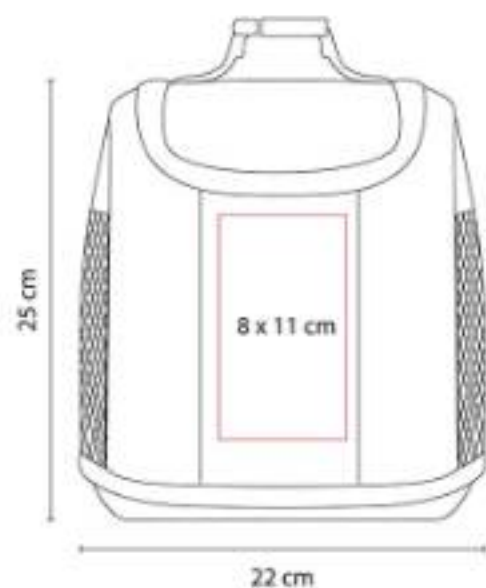

Interior plastificado. Cuenta con compartimentos superior e inferior con cierre.

SIN 123
LONCHERA PRESTON



Material: Poliéster
Técnica de impresión: Serigrafía
Área de impresión: 15 x 9 cm
Colores: Azul, Naranja, Negro, Rojo, Verde

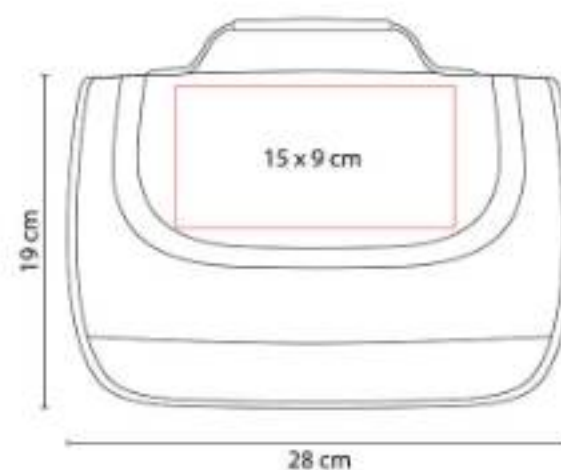

Interior plastificado. Bolsa principal con cierre. Asa de agarre superior y correa ajustable.

SIN 146
BOLSA MILDURA



Material: Non Woven
Técnica de impresión: Serigrafía
Área de impresión: 12 x 20 cm
Colores: Azul, Blanco, Naranja, Rojo, Verde

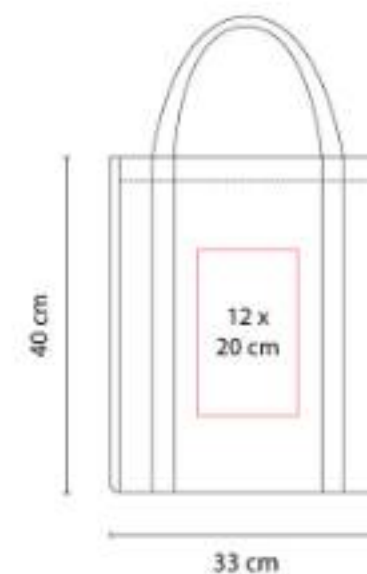

Bolsa con fuelle y asas.

SIN 147
BOLSA BAGGARA



Material: Non Woven Laminado
Técnica de impresión: Serigrafía
Área de impresión: 16 x 20 cm
Colores: Amarillo, Azul, Naranja, Rojo, Rosa, Verde

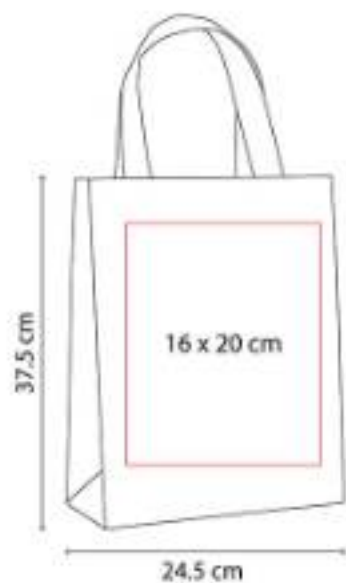

Bolsa con fuelle y asas. Sellada a calor.

SIN 149
MOCHILA NEVERI



Material: Poliéster
Técnica de impresión: Bordado / Serigrafía
Área de impresión: 10 x 17 cm
Colores: Amarillo, Azul, Naranja, Rojo, Verde

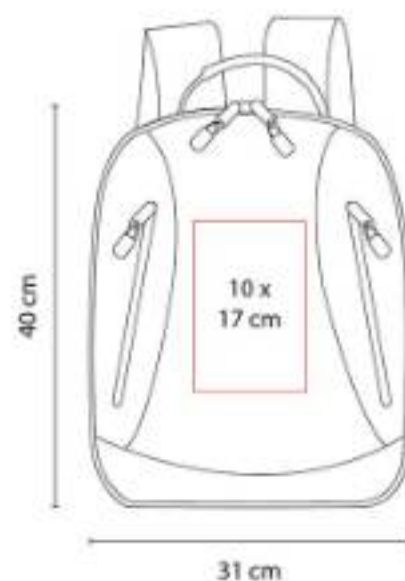

Bolsa principal con cierre y organizador con 4 compartimentos. Doble bolsillo frontal con cierre.

SIN 156
LONCHERA ZIAR



Material: Non Woven
Técnica de impresión: Serigrafía
Área de impresión: 11 x 5 cm
Colores: Azul, Naranja, Negro, Rojo, Verde



Lonchera con interior metalizado. Bolsa principal con cierre y correa para hombro.

SIN 159
MOCHILA CAMBRIDGE



Material: Poliéster
Técnica de impresión: Bordado / Serigrafía
Área de impresión: 10 x 13 cm
Colores: Azul, Negro, Rojo

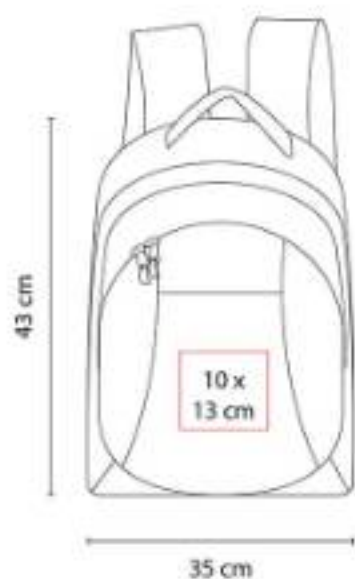

Bolsa frontal con compartimento para 3 bolígrafos, celular y documentos. Espacio para laptop de 14.

SIN 171
HIELERA VENOSTE



Capacidad: 7 Litros
Material: Poliéster
Técnica de impresión: Bordado / Serigrafía
Área de impresión: 15 x 7 cm
Colores: Azul, Rojo



Interior plastificado impermeable. Bolsa principal con cierre y bolsa frontal. Incluye correa ajustable.

SIN 219
BOLSA-MOCHILA PASTRANA



Material: Non Woven
Técnica de impresión: Serigrafía
Área de impresión: 24 x 30 cm
Colores: Amarillo, Azul, Azul Cielo, Blanco, Morado, Naranja, Negro, Rojo, Rosa, Tinto, Verde



Bolsa-mochila con tirantes de cordón y cerrado de jareta.

SIN 226
MOCHILA CERES



Material: Poliéster
Técnica de impresión: Serigrafía
Área de impresión: 7 x 7 cm Arriba / 14 x 8 cm Bolsillo
Colores: Azul, Naranja, Negro, Rojo, Rosa, Verde

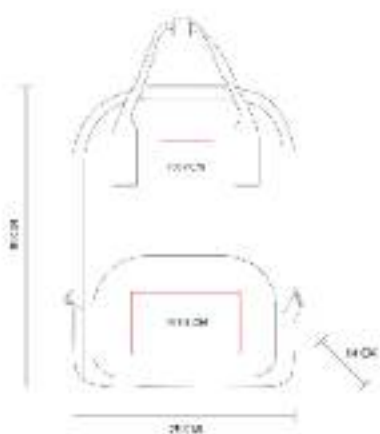

Bolsa principal y bolsillo frontal con cierre. Incluye asa superior con broche metálico.

SIN 604
BOLSA CANDY



Material: Yute / Algodón
Técnica de impresión: Serigrafía
Área de impresión: 10 x 12 cm
Colores: Azul, Beige, Rosa



Bolsa con interior laminado y asas de cordones de algodón. Diseño en dos colores contrastantes.

SIN 918
BOLSA AGDE



Material: Non Woven
Técnica de impresión: Serigrafía
Área de impresión: 21 x 30 cm
Colores: Amarillo, Azul, Blanco, Naranja, Negro, Rojo, Rosa, Tinto, Verde



Bolsa con fuelle. Sellada a calor.

SIN 937
LONCHERA IKARUS



Material: Poliéster
Técnica de impresión: Serigrafía / Bordado
Área de impresión: 12 x 6 cm
Colores: Azul, Gris, Negro, Rojo, Verde



SLD 008
GEL SANITIZANTE HELDER



Capacidad: 30 ml
Material: Plástico / Silicón
Técnica de impresión: Serigrafía / Tampografía
Área de impresión: 1.8 x 3.7 cm
Colores: Azul, Blanco, Naranja, Rojo, Rosa, Verde



Gel sanitizante portátil y recargable. Incluye sujetador de silicón. Alcohol al 55%.

SOC 011-01
PELOTA ANTI-STRESS FÚTBOL



Material: PU
Técnica de impresión: Tampografía
Área de impresión: 2 x 1 cm
Colores: Blanco Con Negro

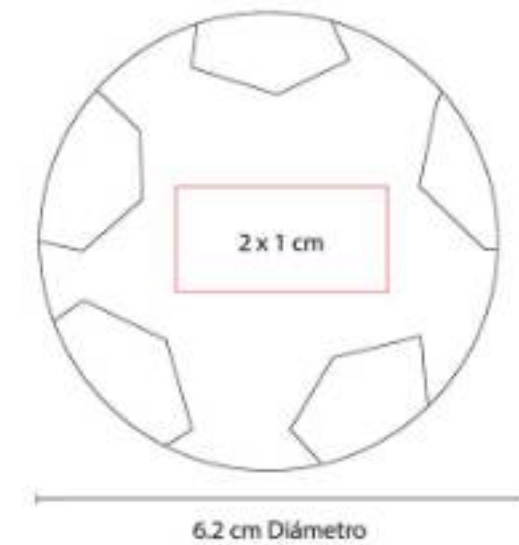

Antiestrés con figura de balón de fútbol.

SOC 011-07
CARITA FELIZ ANTI-STRESS



Material: PU
Técnica de impresión: Tampografía
Área de impresión: 5 cm Diámetro
Colores: Amarillo



Antiestrés con figura de cara feliz.

SOC 026
VAQUITA ANTI-STRESS



Material: PU
Técnica de impresión: Tampografía
Área de impresión: 4 x 2.5 cm
Colores: Blanco

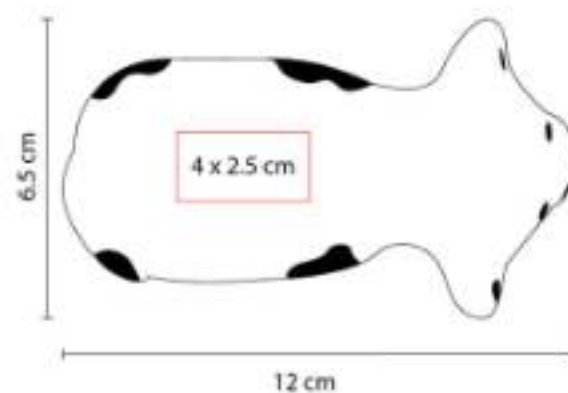

Antiestrés con figura de vaca.

SOC 027
PUERQUITO ANTI-STRESS



Material: PU
Técnica de impresión: Tampografía
Área de impresión: 3.6 x 3.6 cm
Colores: Rosa

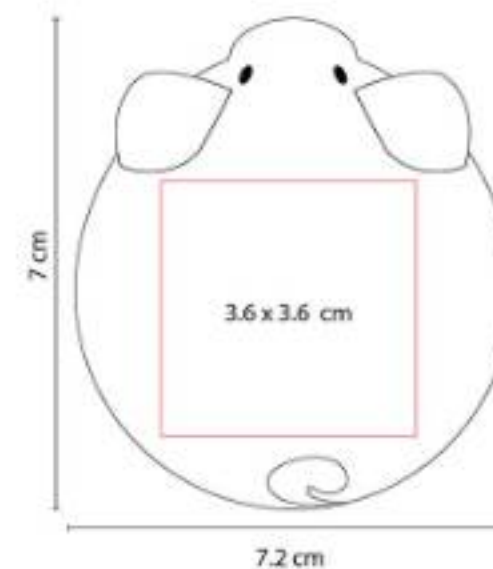

Antiestrés con figura de puerquito.

SOC 029
CUBO MULTICOLOR ANTI-STRESS



Material: PU
Técnica de impresión: Serigrafía / Tampografía
Área de impresión: 4.8 x 4.8 cm
Colores: Blanco

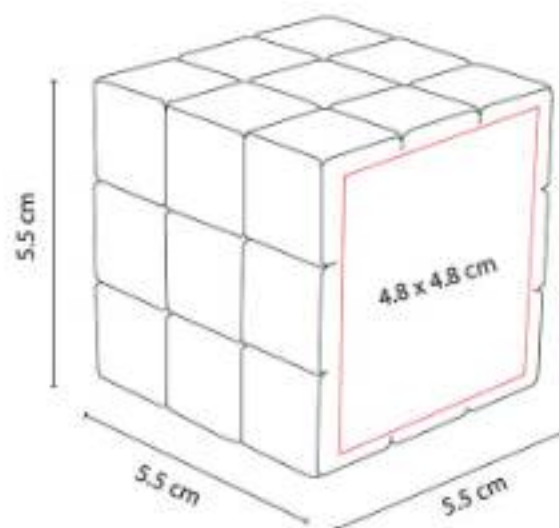

Antiestrés con figura de cubo multicolor. 5 Caras de color y una cara blanca para impresión.

SOC 045
LLAVERO GOL



Material: Metal
Técnica de impresión: Láser
Área de impresión: 2.5 cm Diámetro
Colores: Gris Mate



Incluye caja individual.

SOC 047
LONCHERA SOCCER



Material: Poliéster / EVA
Técnica de impresión: Serigrafía
Área de impresión: 12 x 4 cm
Colores: Gris

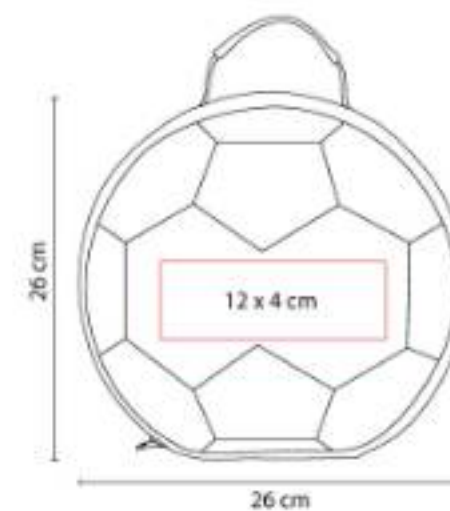

Interior plastificado. Incluye asa en la parte superior.

SOC 048
VASO CHAMPION



Capacidad: 500 ml
Material: Plástico
Técnica de impresión: Serigrafía /
 Tampografía
Área de impresión: 5.5 x 7.3 cm
Colores: Azul, Rojo, Verde

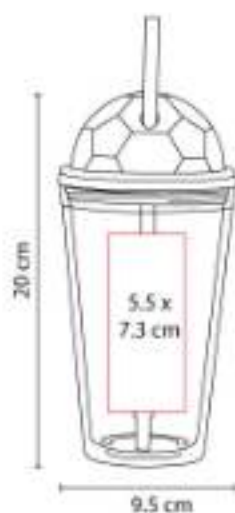

Doble pared. Popote incluido.

SOC 049
IMPERMEABLE BALÓN



Material: Plástico
Técnica de impresión: Tampografía
Área de impresión: 1.1 x 1.1 cm
Colores: Blanco Con Negro



Incluye impermeable de plástico transparente.
 Estuche con forma de balón y gancho de
 plástico.

SOC 062
PARAGUAS SOCCER FIELD



Material: Poliéster
Técnica de impresión: Serigrafía
Área de impresión: 12 x 23 cm
Colores: Blanco

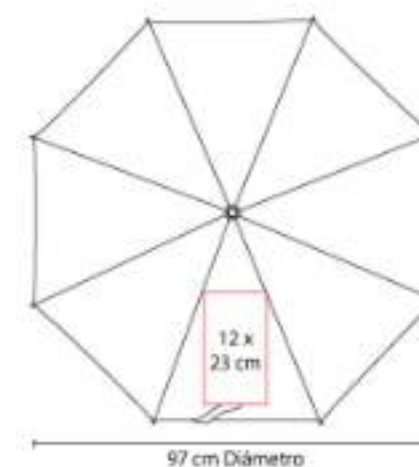

Automático. 8 Paneles con doble tela y mango
 de EVA.

SOC 350
BALÓN SPORT



Material: EVA
Técnica de impresión: Tampografía
Área de impresión: 5 x 5 cm
Colores: Azul, Negro, Rojo



Cámara rubber bladder, 32 gajos. Peso 430 gr.
Cosido a máquina. 3 Capas. Nivel máximo de presión 6-8 psi.

SOC 650
BALÓN SPACE



Material: EVA
Técnica de impresión: Tampografía
Área de impresión: 5 x 5 cm
Colores: Azul, Negro



Cámara rubber bladder, 32 gajos. Peso 430 gr.
Cosido a máquina. 3 Capas. Nivel máximo de presión 6-8 psi.

SOC 660
MINI BALÓN ARGO



Material: EVA
Técnica de impresión: Tampografía
Área de impresión: 3 x 3 cm
Colores: Negro



Cámara rubber bladder, 32 gajos. Peso 185ágr.
Cosido a máquina. 1 Capa. Nivel máximo de presión 4-6 psi.

SOC 910
**PELOTA ANTI-STRESS
 COLORFUL**



Material: PU
Técnica de impresión: Tampografía
Área de impresión: 3 cm Diámetro
Colores: Blanco

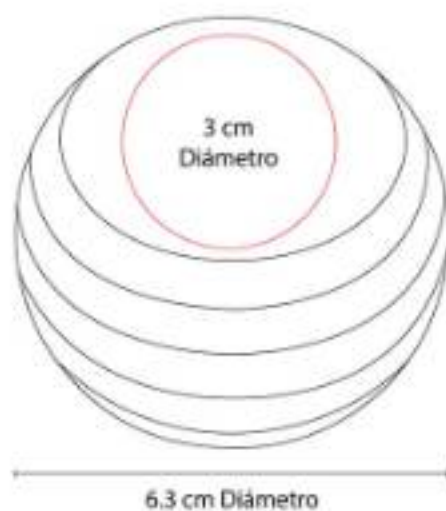

Antiestrés multicolor.

SOC 930
ANTI-STRESS LIKE



Material: PU
Técnica de impresión: Serigrafía /
 Tampografía
Área de impresión: 3 x 3 cm
Colores: Azul

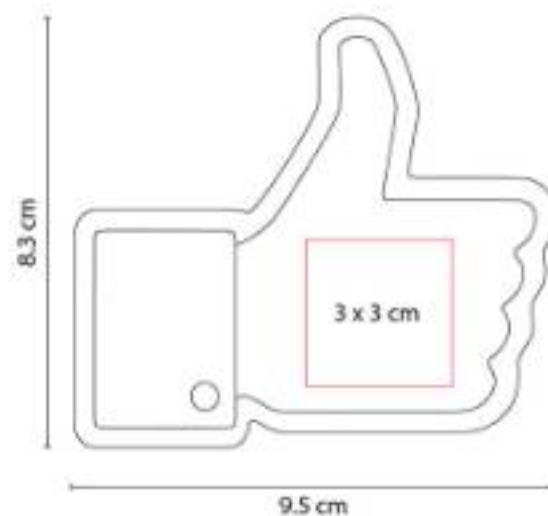

Antiestrés con figura de mano.

SPO 011
BALÓN YADARK



Material: PVC
Técnica de impresión: Tampografía
Área de impresión: 8 x 4 cm
Colores: Cafe

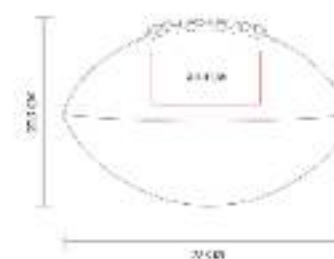

4 gajos. Peso 200 gr. Costura del dedo medio dan una mejor sensación y movimiento al lanzar el balón.

TMPS 137
TERMO MINI BOTELLA



Capacidad: 240 ml
Material: Acero Inoxidable / Plástico
Técnica de impresión: Láser / Serigrafía
Área de impresión: 5 x 5 cm
Colores: Azul, Bicolor, Negro, Verde



Mini termo color degradado. Doble pared. Cerrado al vacío. Pared interna y externa de acero inoxidable.

TMPS 149
TERMO METÁLICO CON POPOTE



Capacidad: 600 ml
Material: Acero Inoxidable / Plástico / Silicón
Técnica de impresión: Láser / Serigrafía
Área de impresión: 5 x 10 cm
Colores: Amarillo Traslucido, Azul, Azul Pastel, Negro, Plata, Rosa Pastel



Doble pared. Cerrado al vacío. Pared interna y externa de acero inoxidable.

TMPS 178
TERMO MEREDI



Capacidad: 450 ml
Material: Plástico
Técnica de impresión: Serigrafía
Área de impresión: 6 x 13 cm
Colores: Amarillo, Azul, Azul Cielo, Morado, Negro, Rojo, Rosa, Verde



Doble pared. Paredes interna y externa de plástico. Tapa de plástico con cierre a presión.

TMPS 181
TERMO MANDALA



Capacidad: 750 ml
Material: Acero Inoxidable / Plástico / Silicón
Técnica de impresión: Láser / Serigrafía
Área de impresión: 6 x 14 cm
Colores: Amarillo, Morado



Doble pared. Cerrado al vacío. Pared interna y externa acero inoxidable. Terminado rugoso.

TMPS 191
TERMO PETITE



Capacidad: 350 ml
Material: Acero Inoxidable / Plástico
Técnica de impresión: Láser / Serigrafía
Área de impresión: 5.5 x 6 cm
Colores: Azul, Blanco, Negro, Rosa



Doble pared. Cerrado al vacío. Pared interna y externa de acero inoxidable.

TMPS 24
VASO EMBASSY



Capacidad: 500 ml
Material: Plástico
Técnica de impresión: Serigrafía / Tampografía
Área de impresión: 5.5 x 7.3 cm
Colores: Azul, Naranja, Rojo, Transparente, Verde

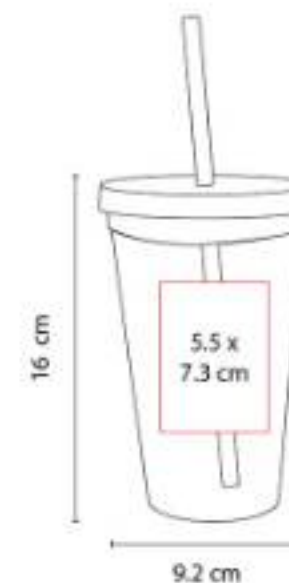

Doble pared de plástico. Incluye tapa y popote.

TMPS 74
VASO TIRICH



Capacidad: 475 ml

Material: Plástico

Técnica de impresión: Serigrafía /
Tampografía

Área de impresión: 5 x 8 cm

Colores: Amarillo, Azul, Azul Pastel, Blanco,
Blanco Fiesta, Morado Pastel, Naranja, Negro,
Rojo, Rosa, Rosa Pastel, Verde, Verde Pastel

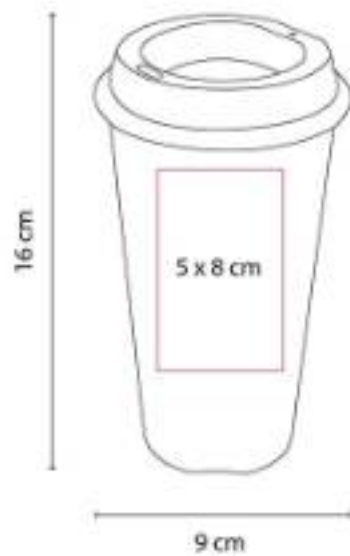

Vaso de plástico. Incluye tapa con ranura.

Z 1260
BOCINA CON EARBUDS



Material: Plástico

Técnica de impresión: Serigrafía

Área de impresión: 3.5 x 3 cm

Colores: Azul, Blanco, Negro, Rojo



Bocina y audífonos bluetooth con batería recargable. Reproducción de música de 3 hrs aproximadamente.



ACC 002
BOLSA CIRO

NUEVO
2023



Material: Yute / PVC
Técnica de impresión: Serigrafía
Área de impresión: 10 x 6 cm Bolsa / 7 x 4 cm Parche
Colores: Beige

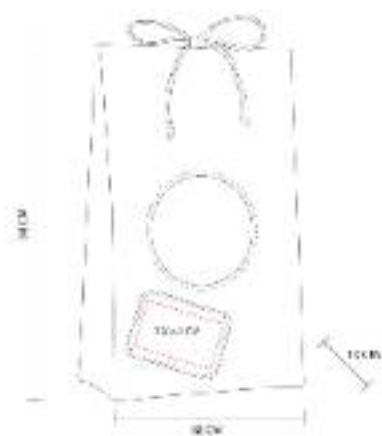

Bolsa de yute laminada. Cierre de cordón. Ventana de PVC y parche de algodón para impresión.

AUD 037
BOCINA LAON



Material: Plástico
Técnica de impresión: Serigrafía
Área de impresión: 3 x 4 cm
Colores: Azul

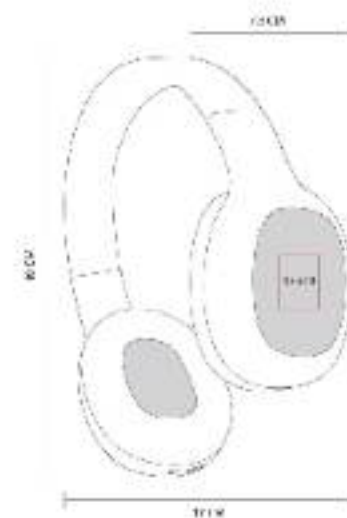

Audífonos bluetooth plegables con diadema acojinada ajustable a 4 posiciones.

AUD 042
AUDÍFONOS LINA



Material: Plástico
Técnica de impresión: Serigrafía /
Tampografía
Área de impresión: 3 x 2 cm
Colores: Gris, Negro, Rosa

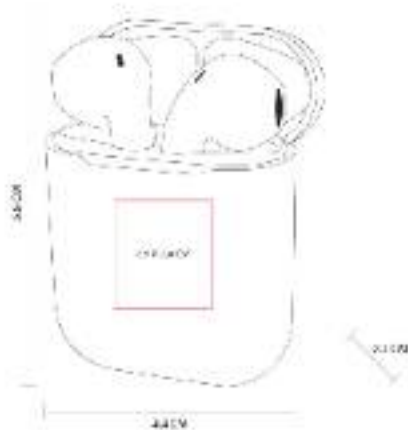

Audífonos bluetooth inalámbricos con estuche recargable.

AUD 043
AUDÍFONOS KANEK



Material: Plástico
Técnica de impresión: Serigrafía
Área de impresión: 4 x 4 cm (bocinas) / 6 x
1.5 cm (diadema)
Colores: Negro



Audífonos acojinados con diadema ajustable.
Cable auxiliar entrada de 3.

DAM 005
COSMETIQUERA STELLA



Material: Poliéster
Técnica de impresión: Serigrafía
Área de impresión: 15 x 5 cm
Colores: Gris



3 Compartimentos internos con cierre.

DAM 007
COSMETIQUERA BRIANA



Material: Poliéster
Técnica de impresión: Serigrafía
Área de impresión: 12 x 6 cm
Colores: Rosa

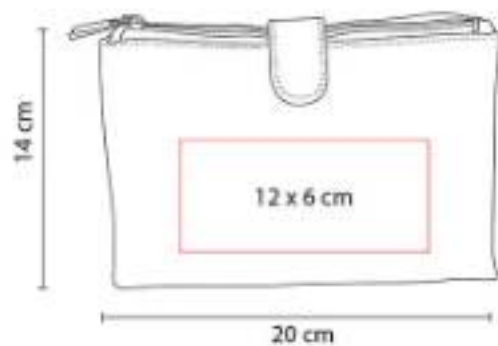

2 Compartimentos internos con cierre.

DAM 009
COSMETIQUERA LORELEI



Material: Yute / Plástico
Técnica de impresión: Serigrafía
Área de impresión: 13 x 4 cm
Colores: Rojo

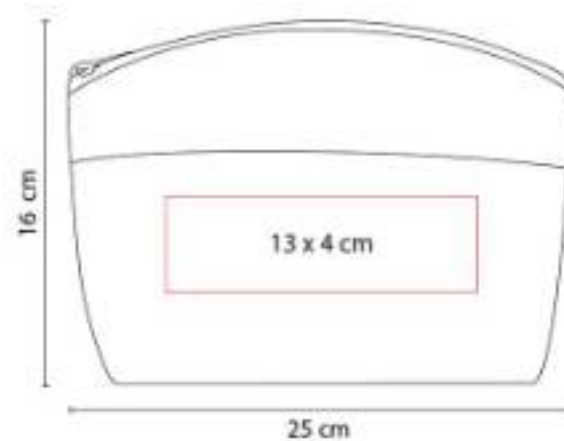

Cosmetiquera transparente con yute de color y cierre.

DAM 013
SET DE BROCHAS KIYA



Material: Curpiel
Técnica de impresión: Serigrafía
Área de impresión: 4 x 4 cm
Colores: Negro

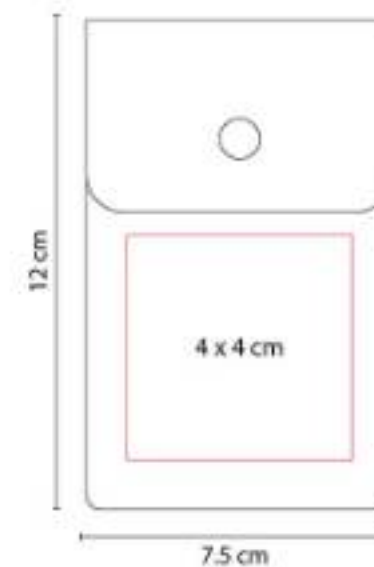

DAM 014
ESPEJO KEILA



Material: Madera
Técnica de impresión: Láser
Área de impresión: 9 x 2.5 cm
Colores: Cafe

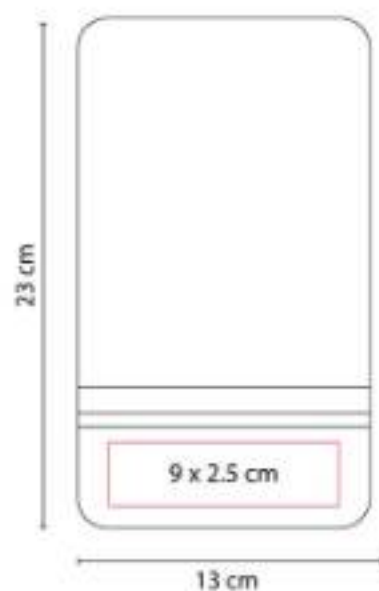

Espejo armable. Incluye 2 piezas.

DAM 021
COSMETIQUERA POLAND



Material: Algodón
Técnica de impresión: Serigrafía
Área de impresión: 12 x 6 cm
Colores: Negro, Rojo

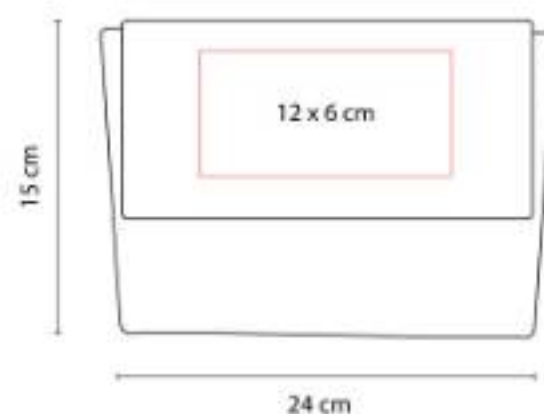

Cosmetiquera de algodón. Compartimento principal con broche de velcro.

DAM 028
COSMETIQUERA BERNA



Material: Curpiel / Poliéster Forro
Técnica de impresión: Serigrafía / Termograbado
Área de impresión: 10 x 5 cm
Colores: Gris



Compartimento principal con cierre. Interior con forro. Su diseño permite una mayor apertura para fácil acceso.

DAM 029
SET DE BROCHAS FURELA



Material: Plástico
Técnica de impresión: Serigrafía
Área de impresión: 5 x 3.5 cm
Colores: Morado, Rosa



DAM 030
COSMETIQUERA LEXY



Material: Algodón
Técnica de impresión: Serigrafía
Área de impresión: 16 x 6 cm
Colores: Rosa

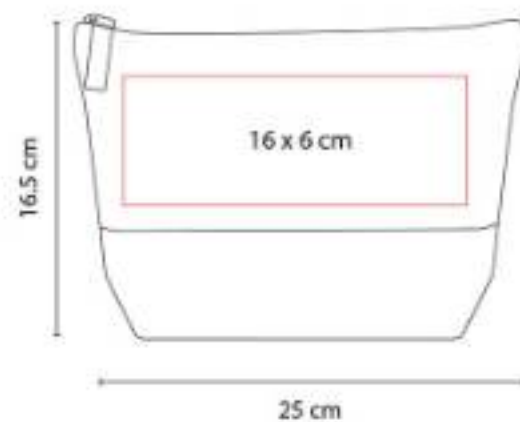

Cosmetiquera de algodón con franja de color y cierre.

DAM 031
ESPONJA PARA POLVOS JOLETTE

NUEVO
2023



Material: Poliéster / Plástico
Técnica de impresión: Serigrafía
Área de impresión: 3 x 3 cm
Colores: Negro, Rosa



DAM 032
**APLICADOR DE MAQUILLAJE
 SAIREA**



Material: Látex / Plástico
Técnica de impresión: Serigrafía
Área de impresión: 3 x 3 cm
Colores: Azul, Morado

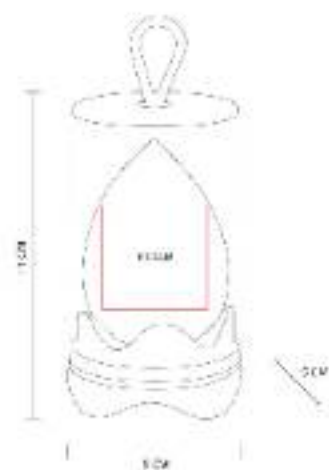

España de látex con estuche.

DAM 033
**SET DE APLICADORES
 MAQUILASH**



Material: Algodón / Plástico
Técnica de impresión: Serigrafía /
 Tampografía
Área de impresión: 5 cm Diámetro
Colores: Gris

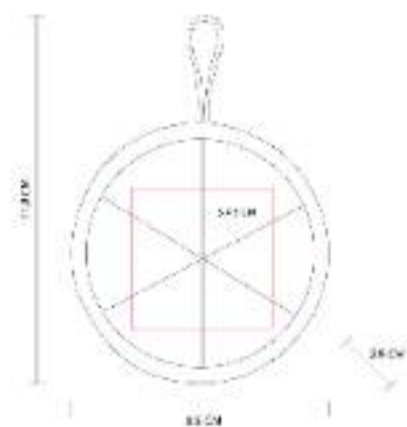

Estuche con 6 esponjas para maquillaje.

DAM 035
COSMETIQUERA ESMERALDA



Material: Curpiel y PVC Exterior / Poliéster
 Forro
Técnica de impresión: Serigrafía /
 Termograbado
Área de impresión: 10 x 5 cm
Colores: Azul



Cosmetiquera con cierre. Diseño combinado de PVC transparente y curpiel de color en base.

DAM 039
COSMETIQUERA KAUNIS



Material: Curpiel / Forro de poliéster
Técnica de impresión: Serigrafía
Área de impresión: 10 x 5 cm
Colores: Azul, Beige, Cafe, Rosa



Cosmetiquera con cierre y forro interno.
 Hecho con materiales suaves y resistentes.

DAM 041
SET DE APLICADORES SUAY



Material: Poliéster
Técnica de impresión: Serigrafía
Área de impresión: 4 x 4 cm
Colores: Rosa



Set de 2 aplicadores de maquillaje con
 material suave y absorbente al agua.

DAM 042
SET DE MANICURE EMMA



Material: Curpiel / Metal
Técnica de impresión: Serigrafía
Área de impresión: 4 x 4 cm
Colores: Azul, Rosa



Sobre de curpiel con botón metálico. Incluye 6
 piezas para un manicure básico.

DAM 043
SET DE MANICURE SAVANNA



Material: Curpiel / Metal
Técnica de impresión: Serigrafía
Área de impresión: 3 x 3 cm
Colores: Azul, Beige, Rosa



Sobre de curpiel con botón metálico. Incluye 3 piezas para un manicure básico.

DAM 045
COSMETIQUERA KEWA



Material: Yute / Mica PVC / Poliéster / Curpiel
Técnica de impresión: Serigrafía
Área de impresión: 10 x 5 cm
Colores: Beige



Cosmetiquera ideal para llevar todos tus productos de belleza de manera organizada.

DAM 051
COSMETIQUERA BELLAC



Material: Curpiel
Técnica de impresión: Serigrafía
Área de impresión: 10 x 8 cm
Colores: Beige

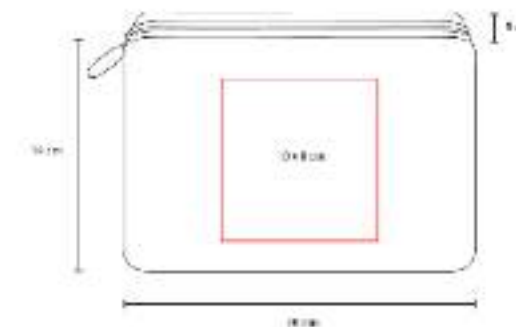

Cosmetiquera texturizada con fuelle. Bolsa principal con cierre.

DAM 054
COSMETIQUERA TURA



Material: Cuerpiel / Forro poliéster
Técnica de impresión: Serigrafía
Área de impresión: 7 x 3 cm
Colores: Beige, Rosa



DAM 056
COSMETIQUERA ISABELLA



Material: Curpiel / Poliéster
Técnica de impresión: Serigrafía
Área de impresión: 6 x 4 cm
Colores: Cafe



Cosmetiquera versátil con cierre con jareta.

DAM 324
COSMETIQUERA NATALIE



Material: Yute / Canvas
Técnica de impresión: Serigrafía
Área de impresión: 12 x 5 cm
Colores: Azul, Rosa



Cosmetiquera con fuelle. Compartimento principal con cierre. Incluye asa de algodón.

**DAM 435
SET DE MANICURE FUNKY**



Material: Plástico
Técnica de impresión: Serigrafía
Área de impresión: 8 x 4 cm
Colores: Azul, Azul Traslucido, Blanco, Rojo, Rosa Traslucido, Verde

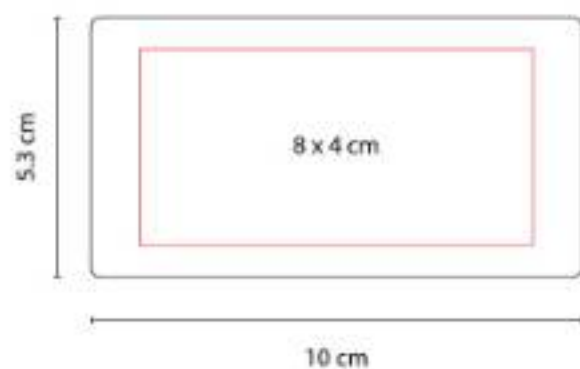

Set con 1 tijeras, 1 pinza para cejas, 1 corta uñas y 1 retira cutícula. No para uso profesional.

**DAM 500
ESPEJO ALINE**



Material: Plástico
Técnica de impresión: Serigrafía / Tampografía
Área de impresión: 4.5 x 4.5 cm
Colores: Azul, Naranja



Espejo cuadrado de bolsillo. La tapa sirve como base.

**DAM 501
COSMETIQUERA PLATINUM**



Material: Microfibra
Técnica de impresión: Bordado / Serigrafía
Área de impresión: 21 x 10 cm
Colores: Rosa

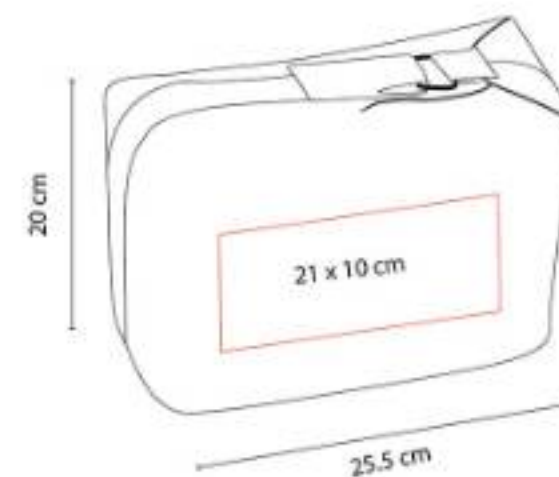

3 Compartimentos internos.

DAM 502
COSMETIQUERA VICTORIA



Material: Microfibra
Técnica de impresión: Bordado / Serigrafía
Área de impresión: 5 x 3 cm
Colores: Gris, Negro

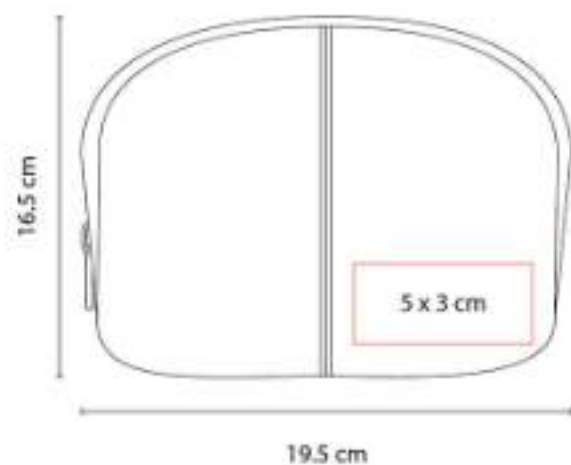

Cosmetiquera de microfibra de color con cierre, bias y línea de adorno en color plata.

DAM 570
SET DE BROCHAS CRYSTAL FACE



Material: Plástico
Técnica de impresión: Serigrafía
Área de impresión: 2.2 x 5.8 cm
Colores: Transparente

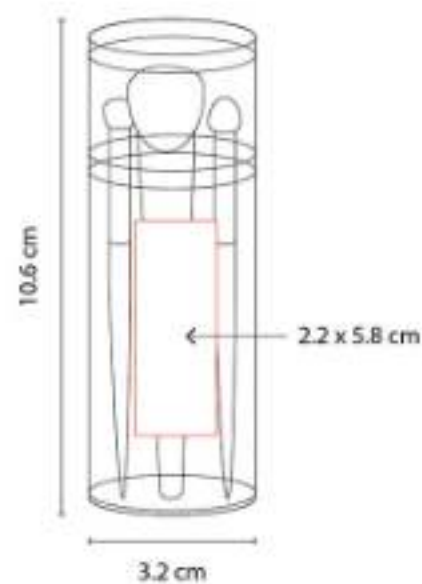

DAM 773
SET DE MANICURE Y BROCHAS YOUNG



Material: Curpiel
Técnica de impresión: Láser / Serigrafía
Área de impresión: 10 x 6 cm
Colores: Negro

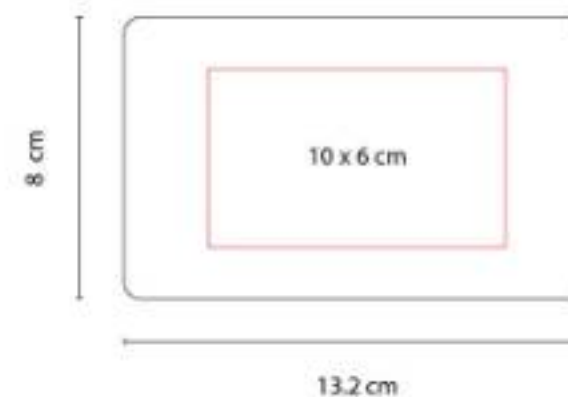

DAM 804
ESPEJO DOLLY



Material: Plástico
Técnica de impresión: Serigrafía
Área de impresión: 5.5 x 5.5 cm
Colores: Blanco

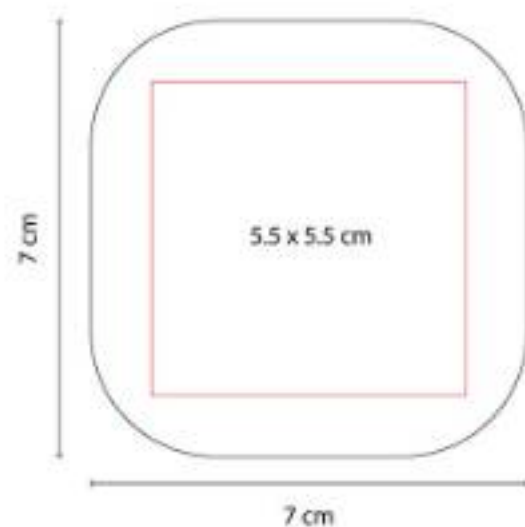

Espejo de bolsillo. Incluye peine.

EST 055
BOLÍGRAFO GALAM



Material: Plástico
Técnica de impresión: Serigrafía /
Tampografía
Área de impresión: 0.7 x 6 cm Estuche
Colores: Gris Oxford, Rosa

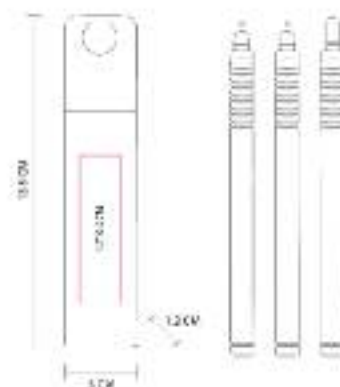

Set de 3 bolígrafos de tinta negra, azul y roja.
Incluye estuche de plástico con sistema push.

HL 010
LIBRETA ALESA



Material: Curpiel
Técnica de impresión: Láser / Serigrafía /
Termograbado
Área de impresión: 8 x 17 cm
Colores: Azul, Morado, Naranja, Negro, Rojo,
Rosa, Verde

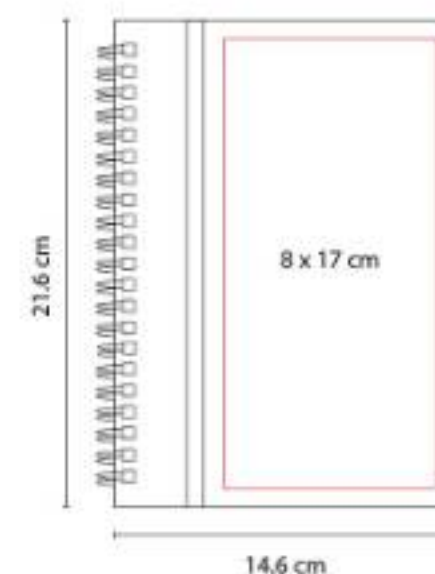

Libreta de espiral con 65 hojas de raya.

HL 016
LIBRETA JOG



Material: Cartón
Técnica de impresión: Serigrafía
Área de impresión: 5 x 10 cm
Colores: Beige

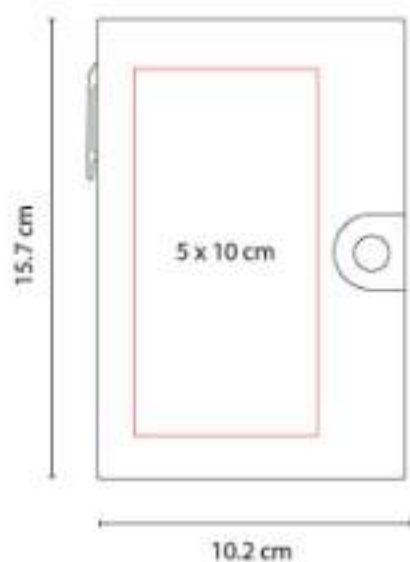

Libreta con 50 hojas blancas.

HL 130
LIBRETA MARNE



Material: Cartón
Técnica de impresión: Serigrafía
Área de impresión: 6 x 6 cm
Colores: Beige

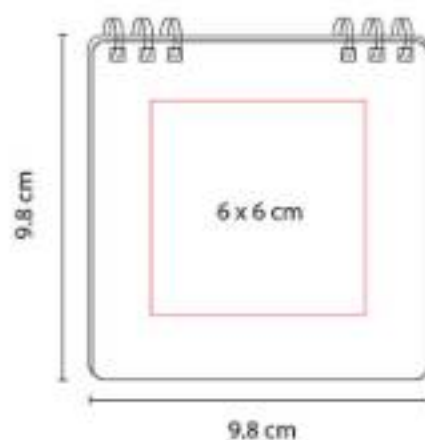

Libreta con 40 hojas de raya. Contiene 5 tiras de notas adheribles. Espiral metálico doble.

HL 200
LIBRETA REIK



Material: Curpiel
Técnica de impresión: Serigrafía / Termograbado
Área de impresión: 11 x 18 cm
Colores: Gris, Rojo



Libreta con 80 hojas de raya. Incluye elástico para cerrar, separador de hojas y elástico para bolígrafo.

HL 2720
**BLOCK DE NOTAS CON
BOLÍGRAFO**



Material: Plástico
Técnica de impresión: Serigrafía
Área de impresión: 5 x 8 cm
Colores: Rojo

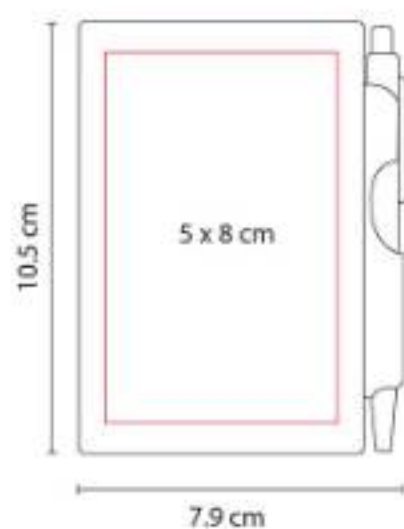

Block de notas con 60 hojas blancas. Incluye bolígrafo.

HL 9050
LIBRETA KORYAK



Material: Cartón
Técnica de impresión: Serigrafía
Área de impresión: 9 x 14 cm
Colores: Beige

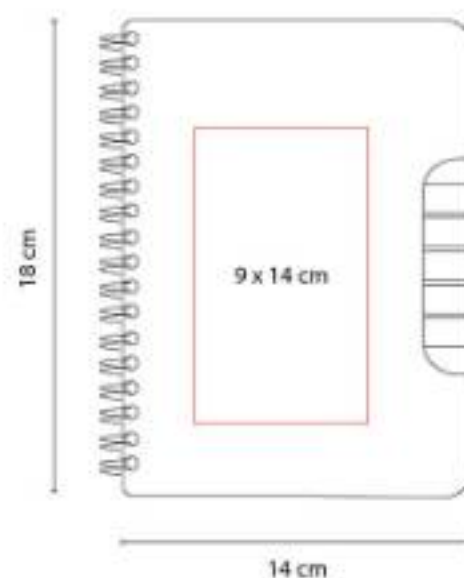

Libreta con 70 hojas de raya.

KTC 004
GUANTE PARA COCINA



Material: Algodón
Técnica de impresión: Bordado / Serigrafía
Área de impresión: 8 x 10 cm
Colores: Blanco

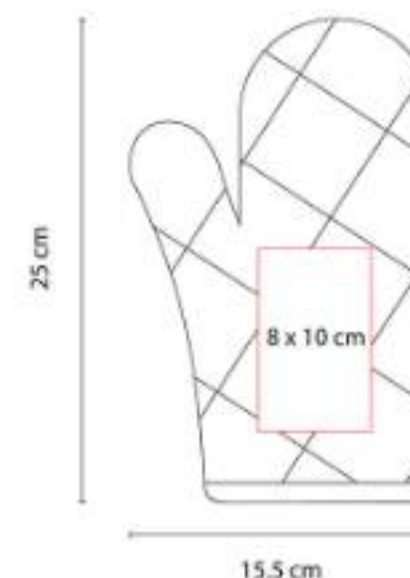

Guante de cocina con diseño capitonado y asa.

KTC 025
TAZA MEDIDORA ZARY



Material: Plástico
Técnica de impresión: Serigrafía /
Tampografía
Área de impresión: 4 x 3 cm Taza / 2 x 1.5
cm Placa
Colores: Blanco

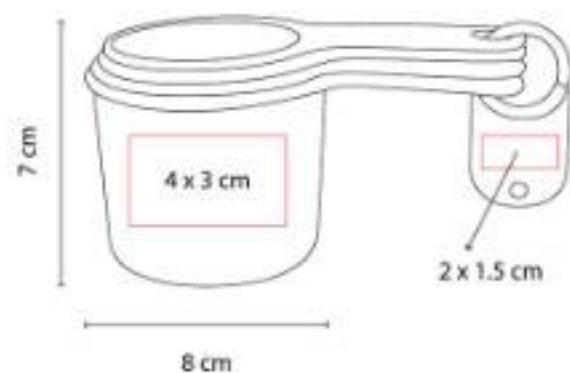

Set de 4 tazas medidoras. Incluye las medidas: 1 taza, 1/2 taza, 1/3 taza y 1/4 taza.

KTC 026
MANDIL NEIT



Material: Non Woven
Técnica de impresión: Serigrafía
Área de impresión: 25 x 15 cm
Colores: Azul, Blanco, Rojo

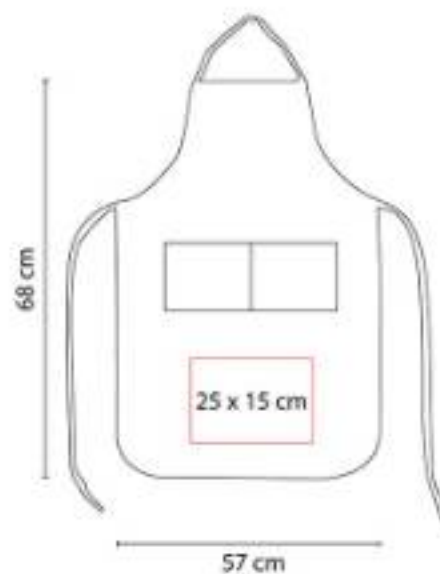

Incluye 2 bolsas frontales.

KTC 602
LONCHERA ECO PIANA



Material: Plástico / Fibra de Agave
Técnica de impresión: Serigrafía
Área de impresión: 5 x 2 cm
Colores: Beige, Rosa, Verde



Lonchera y cubiertos con material antimicrobiano eco-friendly. Incluye portacubiertos con cuchara, tenedor y cuchillo.

PRT 003
PORTARRETRATO CINDREL



Material: Plástico
Técnica de impresión: Serigrafía
Área de impresión: 13 x 5 cm
Colores: Naranja

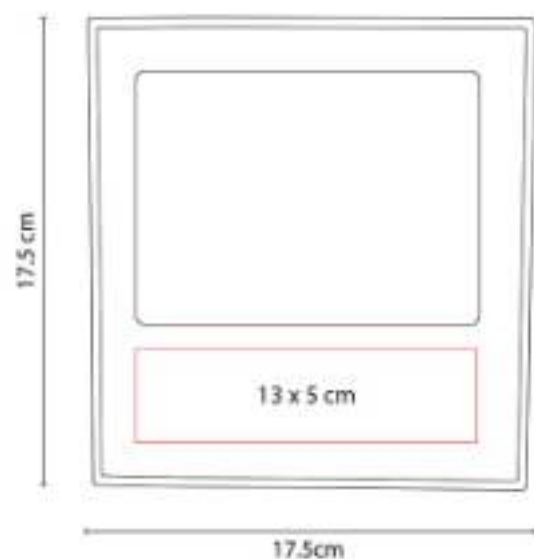

2 Posiciones: horizontal y vertical. Tamaño de la foto 13.5 x 8.5 cm.

PRT 005
PORTARRETRATO PAGLIA



Material: Plástico
Técnica de impresión: Serigrafía
Área de impresión: 7 x 2 cm
Colores: Blanco

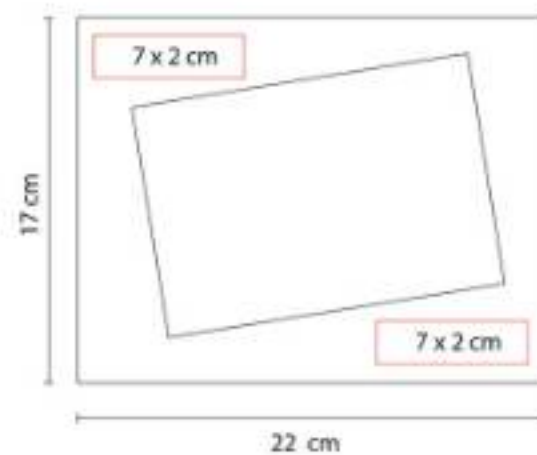

2 Posiciones: horizontal y vertical. Tamaño de la foto 18 x 13 cm.

PRT 018
PORTARRETRATO AREZZO



Material: Madera
Técnica de impresión: Láser / Serigrafía
Área de impresión: 13 x 2 cm
Colores: Cafe

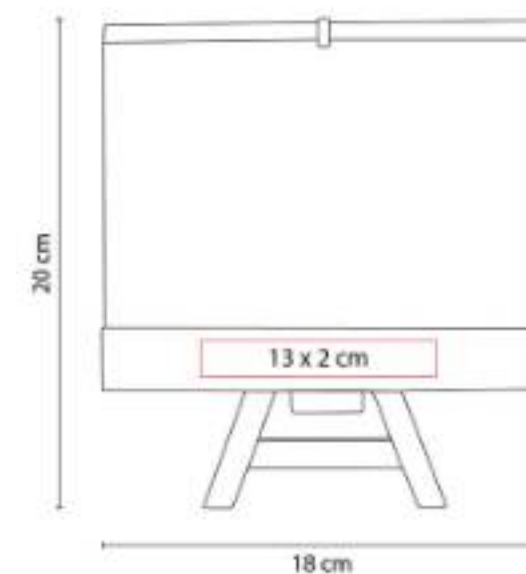

Tamaño de la foto 18 x 12.5 cm.

PWT 010
SET DRAKE



Material: Madera / Metal
Técnica de impresión: Láser
Área de impresión: 20 x 14 cm
Colores: Beige



Tabla con asas. Incluye 1 cuchillo para quesos.

PWT 020
TABLA MARMORE



Material: Madera / Cerámica / Metal
Técnica de impresión: Láser en Tabla /
Serigrafía en Mango
Área de impresión: 15 x 15 cm
Colores: Madera

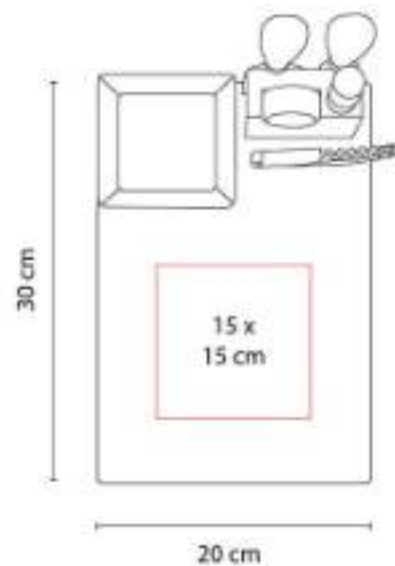

PWT 030
SET ASTURIAS



Material: Madera / Metal
Técnica de impresión: Láser en Tabla /
Serigrafía en Estuche
Área de impresión: 25 x 16 cm Estuche / 15
x 12 cm Tabla
Colores: Madera

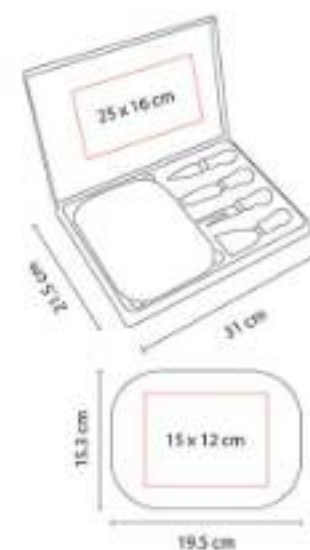

Set con 1 tabla, 3 cuchillos, 1 tenedor para quesos y estuche. Incluye caja individual.

PWT 050
SET VALENCIA



Material: Madera / Metal
Técnica de impresión: Láser en Mango / Serigrafía en Estuche
Área de impresión: 25 x 11 cm Estuche / 1.5 x 2.5 cm Mango
Colores: Madera

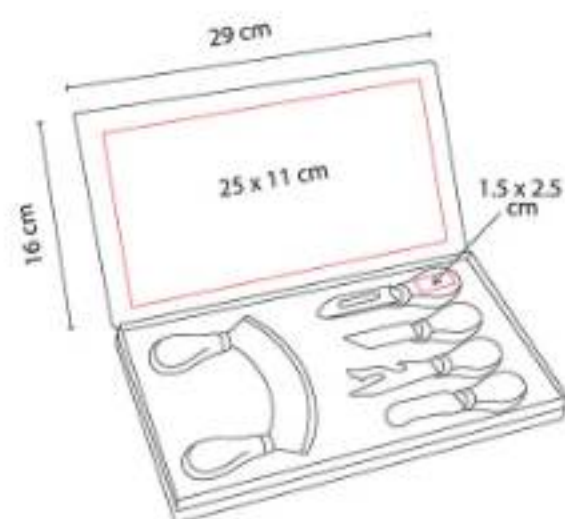

Set con 5 cuchillos para quesos y estuche. Incluye caja individual.

PWT 090
TABLA Y CUCHILLOS JARTUM



Material: Bambú / Metal
Técnica de impresión: Láser
Área de impresión: 15 x 15 cm
Colores: Madera



Tabla de cocina. Incluye tenedor y cuchillo. Incluye caja individual.

PWT 100
SET BRIENZ



Material: Madera / Metal
Técnica de impresión: Láser
Área de impresión: 9 cm Diámetro
Colores: Madera



Set de madera deslizante con 2 cuchillos y 1 tenedor para quesos.

PWT 120
SET DE COCINA RIBEIRA



Material: Madera / Metal / Poliéster
Técnica de impresión: Serigrafía en Estuche y Tabla
Área de impresión: 16 x 25 cm Estuche / 10 x 15 cm Tabla
Colores: Beige



Maletín con cierre y asa. Incluye tabla, tenedor, cuchillo y afilador de cuchillo de varilla.

PWT 200
TABLA KAVERI



Material: Bambú
Técnica de impresión: Láser
Área de impresión: 15 x 18 cm
Colores: Madera



Tabla para cortar. La madera es un producto natural el cual puede presentar variaciones en tonalidades y vetas.

PWT 210
TABLA

NUEVO
2023

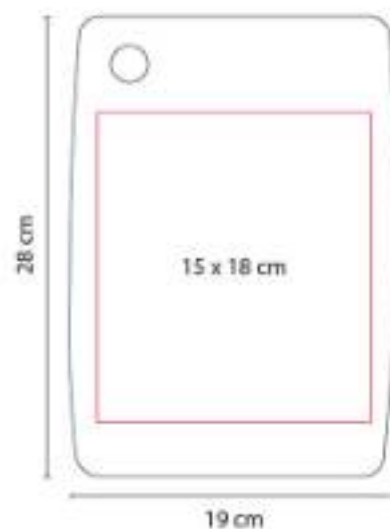

Material: Mármol / Bambú / Acero Inoxidable
Técnica de impresión: Serigrafía / Láser
Área de impresión: 6 x 3 cm
Colores: Beige



Tabla de mármol con bambú.

PWT 220
TABLA AOSTA



Material: Madera / Mármol / Metal
Técnica de impresión: Láser
Área de impresión: 10 x 8 cm
Colores: Beige

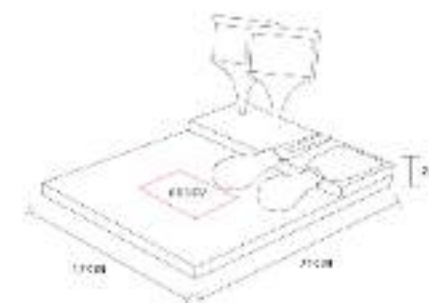

Tabla de cocina de mármol con madera y asa metálica color oro rosado. Incluye caja individual.

PWT 230
TABLA BANSA

**NUEVO
2023**

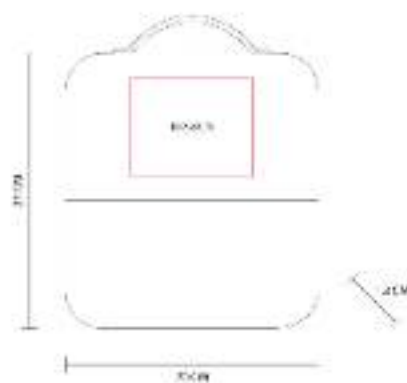

Material: Madera / Piedra / Yute
Técnica de impresión: Serigrafía y Láser en madera
Área de impresión: 2.5 x 8 cm
Colores: Beige



Tabla de cocina de bambú con piedra. La placa de piedra es removible. Incluye asa. Incluye caja individual.

PWT 240
SET DE TABLAS GURI



Material: Bambú Tablas / Metal Base
Técnica de impresión: Láser
Área de impresión: 20 x 15 cm
Colores: Beige

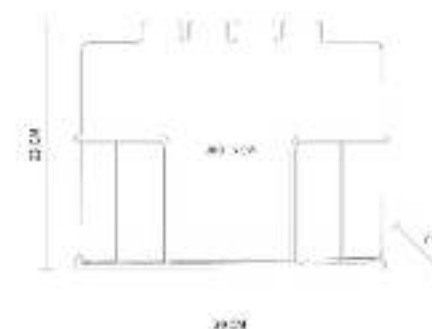

Juego de tablas de bambú para cocina con soporte metálico.

PWT 250
TABLA

NUEVO
2023



Material: Piedra Tabla / Yute Asas
Técnica de impresión: Láser
Área de impresión: 13 x 13 cm
Colores: Beige



Tabla - bandeja para servir alimentos estilo gourmet.

PWT 260
TABLA TYRI



Material: Bambú
Técnica de impresión: Láser
Área de impresión: 10 x 10 cm
Colores: Madera

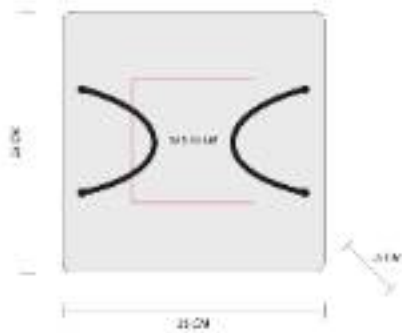

Tabla para picar hecha de bambú. Tiene un tamaño compacto perfecto para espacios reducidos en la cocina.

PWT 400
TABLA



Material: Madera / Metal
Técnica de impresión: Láser
Área de impresión: 15 x 10 cm
Colores: Beige



Tabla redonda para cocina con asa metálica en color negro. Incluye caja individual.

RQ 011
BOLÍGRAFO APOLO



Material: Metal
Técnica de impresión: Láser / Serigrafía
Área de impresión: 0.7 x 5 cm
Colores: Azul, Blanco, Rosa, Verde

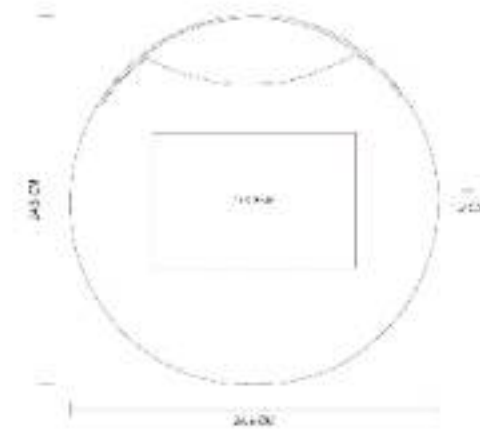

Bolígrafo con barril combinado en color y punta gris. Botón y clip color negro. Grip de plástico en color.

SH 8600
BOLÍGRAFO DUNY



Material: Aluminio
Técnica de impresión: Láser / Serigrafía
Área de impresión: 0.9 x 4 cm
Colores: Azul, Blanco, Gris, Rosa, Verde



Mecanismo pulsador. Incluye funda.

SIN 062
BOLSA TORBA



Material: Yute
Técnica de impresión: Serigrafía
Área de impresión: 40 x 15 cm
Colores: Azul, Negro, Rojo

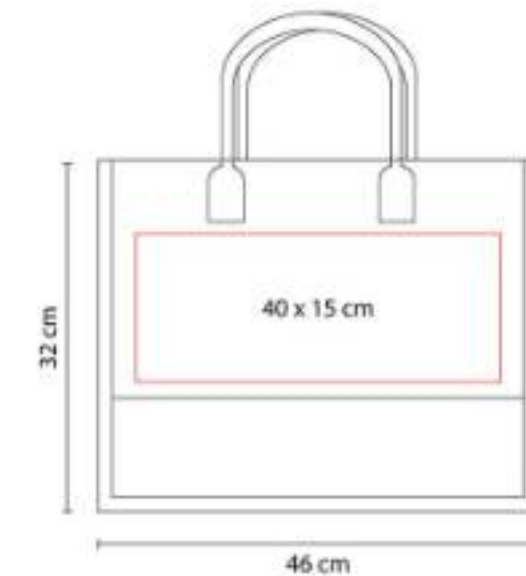

Bolsa con fuelle y asas redondeadas. Interior plastificado.

SIN 110
LONCHERA REIKA



Material: Poliéster / Acetato de Vinilo de Polietileno
Técnica de impresión: 10 x 10 cm
Área de impresión: 10 x 10 cm
Colores: Azul, Negro, Rosa



SIN 112
BOLSA SPRING



Material: Yute
Técnica de impresión: Serigrafía
Área de impresión: 20 x 20 cm
Colores: Beige

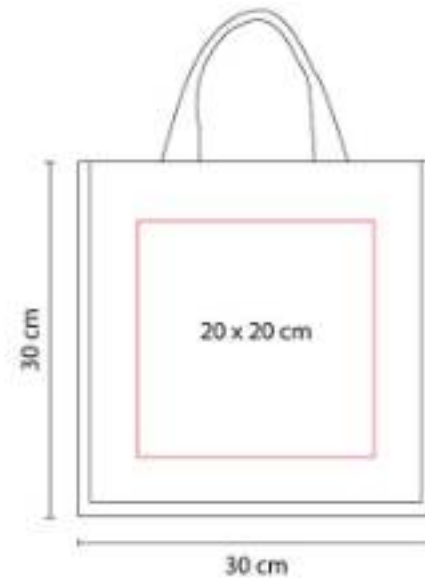

Bolsa con fuelle y asas redondeadas. Interior plastificado.

SIN 113
BOLSA FALL



Material: Yute
Técnica de impresión: Serigrafía
Área de impresión: 32 x 23 cm
Colores: Beige

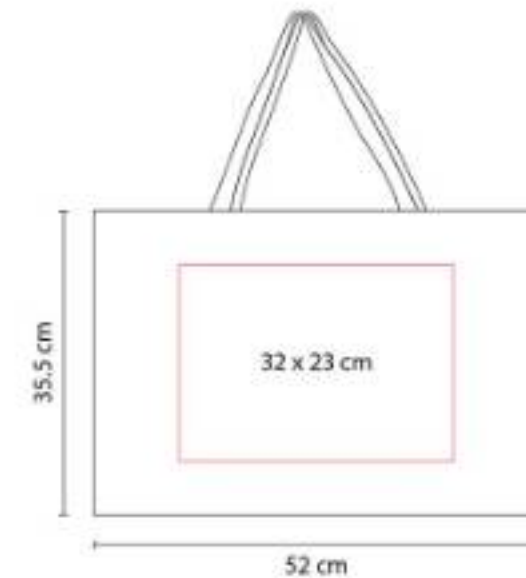

Bolsa con fuelle y asas.

SIN 114
BOLSA WINTER



Material: Yute
Técnica de impresión: Serigrafía
Área de impresión: 34 x 21 cm
Colores: Beige

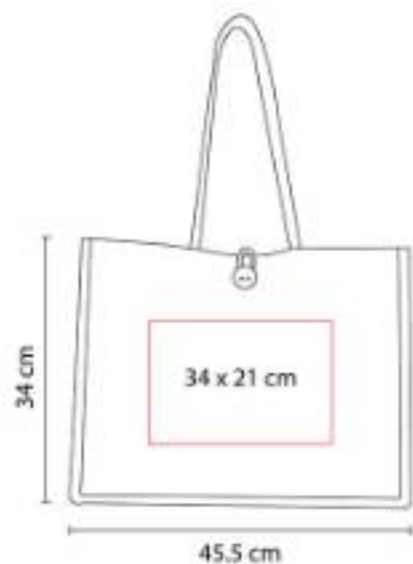

Bolsa con fuelle y asas redondeadas. Interior plastificado. Botón de madera al frente para cerrar.

SIN 128
COSMETIQUERA SELLA



Material: PVC
Técnica de impresión: Serigrafía
Área de impresión: 16 x 5 cm
Colores: Azul, Blanco, Rosa



Cosmetiquera de plástico con fuelle. Compartimento principal con cierre.

SIN 147
BOLSA BAGGARA



Material: Non Woven Laminado
Técnica de impresión: Serigrafía
Área de impresión: 16 x 20 cm
Colores: Amarillo, Azul, Naranja, Rojo, Verde

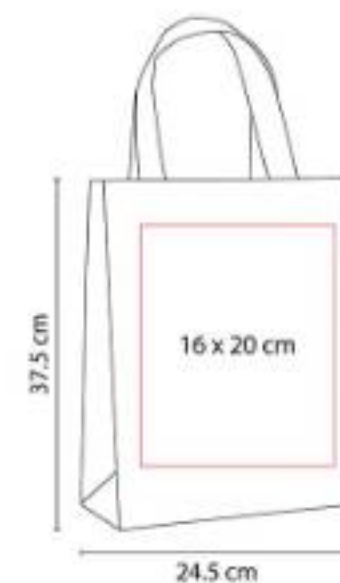

Bolsa con fuelle y asas. Sellada a calor.

SIN 186
HIELERA ESTORIL



Capacidad: 12 Litros
Material: Poliéster
Técnica de impresión: Serigrafía
Área de impresión: 11 x 11 cm
Colores: Gris

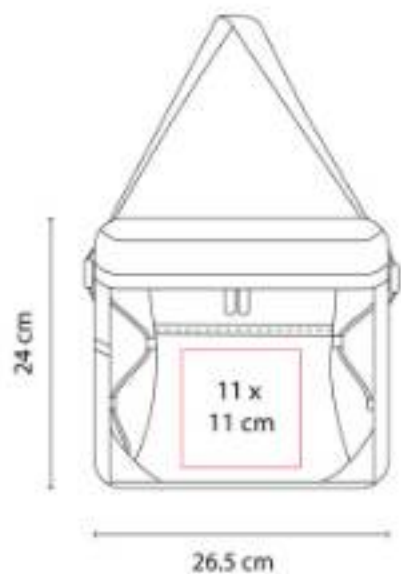

Interior plastificado impermeable. Bolsa principal con cierre. Bolsa lateral de red y bolsillo frontal.

SIN 193
BOLSA SAGRES



Material: Yute
Técnica de impresión: Serigrafía
Área de impresión: 20 x 20 cm
Colores: Azul, Negro, Rojo, Verde

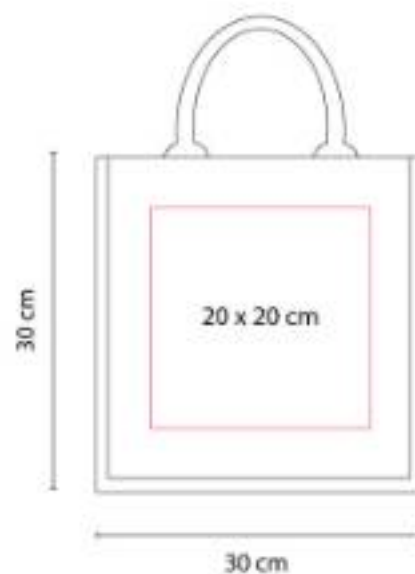

Bolsa con fuelle y asas redondeadas. Interior plastificado.

SIN 239
LONCHERA MARE



Material: Poliéster
Técnica de impresión: Serigrafía
Área de impresión: 8 x 8 cm
Colores: Azul, Negro, Rojo



Interior metalizado. Bolsa principal con cierre y 2 asas de agarre superior.

SIN 242
MALETA QUARTEIRA



Material: Poliéster
Técnica de impresión: Bordado / Serigrafía
Área de impresión: 24 x 12 cm
Colores: Gris



Bolsa principal y frontal con cierre.

SIN 263
LONCHERA BALK



Material: Poliéster
Técnica de impresión: Serigrafía
Área de impresión: 10 x 5 cm
Colores: Azul, Gris, Rojo



Interior plastificado. Compartimento superior e inferior con cierre y bolsillo frontal.

SIN 273
LONCHERA LUNCH AZUL



Material: Canvas
Técnica de impresión: Serigrafía
Área de impresión: 20 x 10 cm
Colores: Azul, Beige, Gris



Lonchera con asa de mano y fuelle en la base. Incluye broche de imantado para cerrar. Interior metalizado.

SIN 488
PORTAFOLIO AZAT



Material: Poliéster
Técnica de impresión: Serigrafía
Área de impresión: 17 x 10 cm
Colores: Gris



SIN 501
HIELERA GALO



Capacidad: 8 Litros
Material: Poliéster
Técnica de impresión: Serigrafía / Bordado
Área de impresión: 12 x 7 cm
Colores: Gris, Morado



Interior plastificado impermeable.

SIN 509
MOCHILA UBHAKA



Material: Poliéster
Técnica de impresión: Serigrafía/ Bordado
Área de impresión: 14 x 14 cm
Colores: Azul, Morado



Compartimento principal y bolsillo frontal con cierre, 2 bolsillos laterales de red.

SIN 511
LONCHERA ESTEFA



Material: Poliéster
Técnica de impresión: Serigrafía / Bordado
Área de impresión: 13 x 10 cm
Colores: Azul, Gris, Negro, Rosa, Verde



Interior metalizado. Compartimento principal con cerrado de velcro y asa con agarre superior.

SIN 520
COSMETIQUERA CHIC



Material: PVC
Técnica de impresión: Serigrafía
Área de impresión: 16 x 11 cm
Colores: Negro

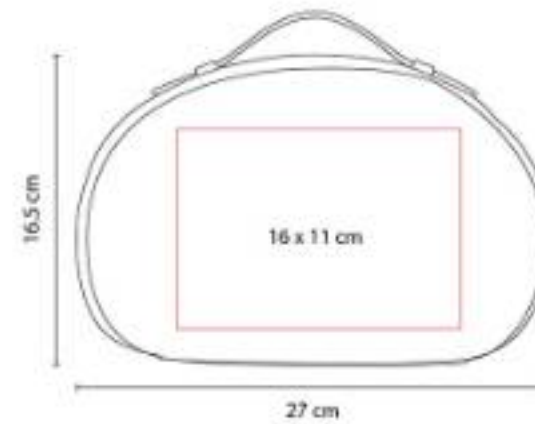

Cosmetiquera tipo neceser con cierre y agarradera.

SIN 711
MOCHILA KELPIE



Material: Poliéster / Curpiel
Técnica de impresión: Serigrafía
Área de impresión: 8 x 13 cm (arriba y sobre el bolsillo frontal)
Colores: Gris



Bolsillo principal con cierre e incluye compartimento para laptop.

SIN 712
HIELERA OBLAK



Colores: Gris



SIN 852
HIELERA ITALY



Material: Tejido de papel y algodón
Técnica de impresión: Láser
Área de impresión: 6 x 3 cm (parche)
Colores: Beige



Hielera tipo bolsa con interior plastificado y sellado. Compartimento principal con diseño abierto.

SIN 853
LONCHERA MALLORCA



Material: Curpiel
Técnica de impresión: Láser
Área de impresión: 7 x 7 cm (arriba) / 10 x 5 cm (bolsillo)
Colores: Cafe



Lonchera de curpiel. Interior plastificado. Compartimento principal y bolsillo frontal con cierre.

SIN 937
LONCHERA IKARUS



Material: Poliéster
Técnica de impresión: Serigrafía / Bordado
Área de impresión: 12 x 6 cm
Colores: Azul, Gris, Negro, Rojo, Verde



SIN 993
LONCHERA PROVIDENCE



Capacidad: 11 Litros
Material: Poliéster
Técnica de impresión: Serigrafía
Área de impresión: 10 x 8 cm
Colores: Azul, Rosa



Bolsa principal con cierre, compartimento frontal con cierre y 2 asas de agarre superior.

SIN 998
HIELERA MINION



Capacidad: 4.5 Litros
Material: Poliéster
Técnica de impresión: Serigrafía / Bordado
Área de impresión: 10 x 6 cm
Colores: Rosa, Verde



Interior plastificado resistente al agua. Compartimento principal con cierre. Bolsillo frontal con cierre y malla.

SIN 999
LONCHERA MELO



Material: Poliéster
Técnica de impresión: Serigrafía
Área de impresión: 15 x 10 cm
Colores: Amarillo, Azul, Gris, Rosa

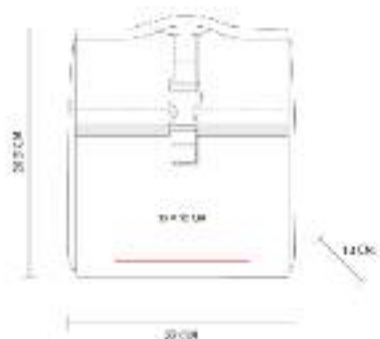

Interior metalizado. Bolsa principal con broche, solapa enrollable, asa superior.

SOC 013
PELOTA ANTI-STRESS LISA



Material: PU
Técnica de impresión: Tampografía
Área de impresión: 4.7 cm Diámetro
Colores: , Plata, Rosa

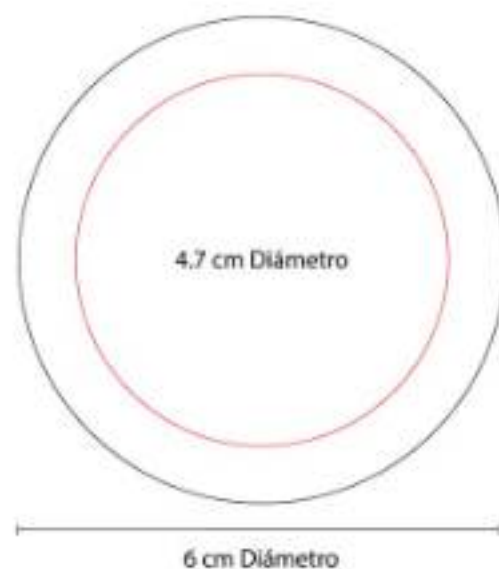

Pelota antiestrés.

TAZ 002
TAZA DOLCE



Capacidad: 15 Oz
Material: Cerámica
Técnica de impresión: Grabado en Arena / Serigrafía / Termocalca
Área de impresión: 5.2 x 6.6 cm
Colores: Amarillo, Azul, Negro, Rojo



Taza de cerámica blanca con asa de color.
Venta caja cerrada de 36 piezas.

TAZ 005
TAZA MOFFY



Capacidad: 11 Oz
Material: Cerámica
Técnica de impresión: Grabado en Arena / Serigrafía / Termocalca
Área de impresión: 5.6 x 5.9 cm
Colores: Azul, Negro, Rojo

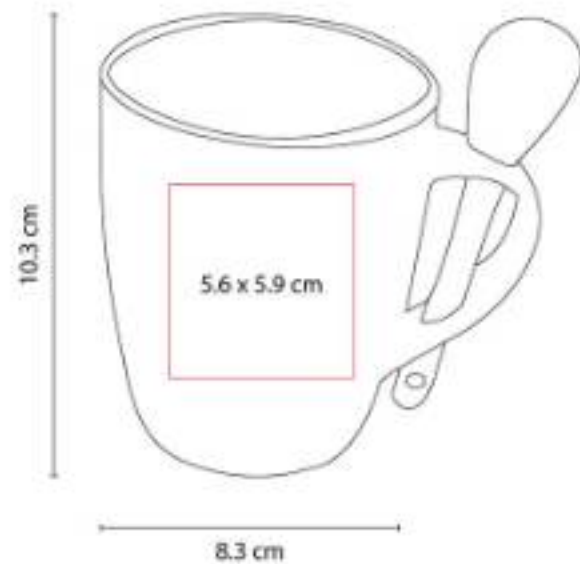

Taza de cerámica exterior blanco e interior de color. Incluye cuchara. Venta caja cerrada de 36 piezas.

TAZ 018
TAZA ATBARA



Capacidad: 16 Oz
Material: Plástico / Acero Inoxidable
Técnica de impresión: Serigrafía / Tampografía
Área de impresión: 5 x 5 cm
Colores: Blanco

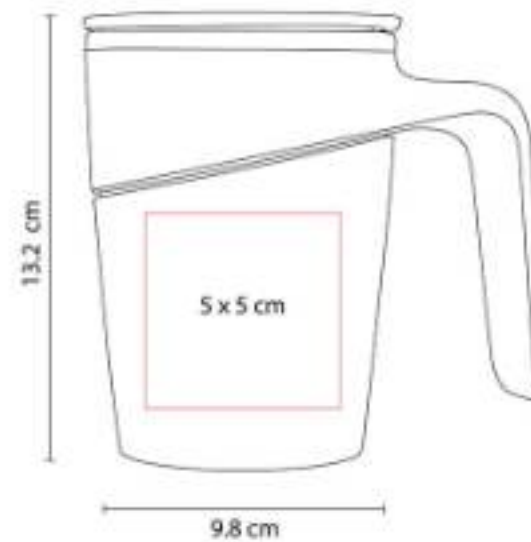

Doble pared. Pared interna de acero inoxidable y externa de plástico.

TAZ 023
TAZA NORTIA



Capacidad: 14 Oz
Material: Porcelana
Técnica de impresión: Grabado en Arena / Serigrafía / Tampografía / Termocalca
Área de impresión: 6 x 6 cm
Colores: Blanco, Gris



Taza de porcelana con asa circular. Incluye caja de regalo.

TAZ 026
TAZA RIMO



Capacidad: 13 Oz
Material: Cerámica
Técnica de impresión: Grabado en Arena / Serigrafía / Termocalca
Área de impresión: 6 x 6 cm
Colores: Azul, Naranja, Negro, Rojo, Verde

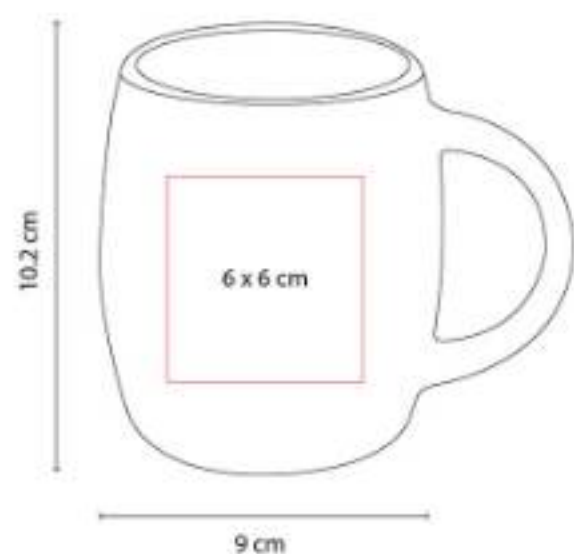

Taza de cerámica interior blanco y exterior de color. Incluye caja individual.

TAZ 029
SET DE TAZAS IWAO



Capacidad: 8 Oz
Material: Cerámica / Bambú
Técnica de impresión: Láser / Serigrafía
Área de impresión: 3.5 x 3.5 cm Taza / 15 x 2 cm Base
Colores: Blanco

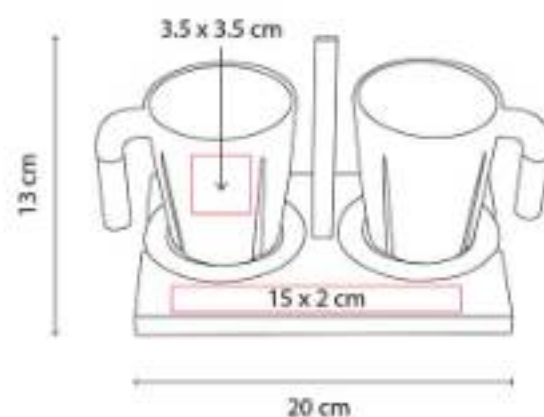

Juego de tazas. Incluye dos tazas de cerámica con asa de bambú, base de bambú con dos porta tazas y caja de regalo.

TAZ 039
TAZA LEWES



Capacidad: 350 ml
Material: Acero Inoxidable / Plástico
Técnica de impresión: Láser / Serigrafía
Área de impresión: 6 x 5 cm
Colores: Azul, Negro



Doble pared. Cerrado al vacío. Pared interna y externa de acero inoxidable.

TAZ 045
TAZA MALI



Capacidad: 11 Oz
Material: Porcelana / Madera / Acero Inoxidable
Técnica de impresión: Serigrafía / Tampografía
Área de impresión: 6 x 6 cm
Colores: Blanco, Negro



Taza de porcelana con tapa y asa de madera. Incluye cuchara metálica y caja individual.

TAZ 050
TAZA BELIZA



Capacidad: 400 ml
Material: Acero Inoxidable / Plástico
Técnica de impresión: Láser / Serigrafía
Área de impresión: 6 x 5 cm
Colores: Blanco



Doble pared. Cerrado al vacío. Pared interna y externa de acero inoxidable. Terminado rugoso.

TAZ 051
JUEGO TAZA DE CRISTAL

NUEVO
2023



Capacidad: 250 ml
Material: Vidrio Borosilicato / Bambú
Técnica de impresión: Serigrafía / Láser
Área de impresión: 4 x 4 cm Taza / 5 x 5 cm Base
Colores: Beige



Juego de taza. Incluye 1 taza doble pared de vidrio resistente a bebidas calientes y frías, base y cuchara de bambú.

TAZ 054
TAZA ILMA



Capacidad: 16 Oz
Material: Cerámica / Plástico / Metal
Técnica de impresión: Láser y Serigrafía en Placa
Área de impresión: 4 x 1.5 cm
Colores: Blanco, Negro



Taza tarro de cerámica con placa metálica para impresión. Tapa de rosca de plástico con recubrimiento metalizado.

TAZ 058
TAZA IGLASI

NUEVO
2023



Capacidad: 6 Oz
Material: Vidrio Borosilicato
Técnica de impresión: Serigrafía
Área de impresión: 5 x 3 cm
Colores: Blanco



Taza doble pared de vidrio resistente a bebidas calientes y frías. Incluye caja individual.

TMPS 123
TERMO LANUS



Capacidad: 300 ml
Material: Acero Inoxidable / Plástico
Técnica de impresión: Láser / Serigrafía / Tampografía
Área de impresión: 4.5 x 2.5 cm
Colores: Plata



Doble pared. Pared interna plástico, pared externa acero inoxidable. Tapa de plástico con válvula de seguridad.

TMPS 143
TERMO GLOSSY



Capacidad: 460 ml
Material: Acero Inoxidable / Plástico
Técnica de impresión: Láser / Serigrafía
Área de impresión: 5 x 7 cm
Colores: Azul, Blanco, Morado, Negro, Rosa



Doble pared. Cerrado al vacío. Pared interna y externa de acero inoxidable. Tapa de plástico con válvula de seguridad.

TMPS 148
TERMO ARUBA



Capacidad: 850 ml
Material: Acero Inoxidable / Plástico
Técnica de impresión: Láser
Área de impresión: 7.5 x 7.5 cm
Colores: Azul, Azul Cielo, Gris, Rojo, Rosa



Doble pared. Cerrado al vacío. Pared interna y externa acero inoxidable. Terminado tipo rubber.

TMPS 156
TERMO PEAK



Capacidad: 540 ml
Material: Acero Inoxidable / Plástico
Técnica de impresión: Láser / Serigrafía / Tampografía
Área de impresión: 6.5 x 11 cm
Colores: Azul, Morado, Naranja, Rosa, Verde



Doble pared. Pared interna plástico, pared externa acero inoxidable. Tapa de plástico con válvula de seguridad.

TMPS 159
TERMO BARROW



Capacidad: 600 ml
Material: Acero Inoxidable / Plástico
Técnica de impresión: Láser / Serigrafía
Área de impresión: 5.5 x 14 cm
Colores: Blanco, Morado, Naranja, Negro, Plata, Rojo, Rosa, Verde



Doble pared. Cerrado al vacío. Pared interna y externa acero inoxidable. Tapa de plástico con válvula de seguridad.

TMPS 16
TERMO TRAVEL MUG



Capacidad: 450 ml
Material: Acero Inoxidable / Plástico
Técnica de impresión: Láser / Pantógrafo / Serigrafía / Tampografía
Área de impresión: 5.3 x 5.7 cm
Colores: Plata

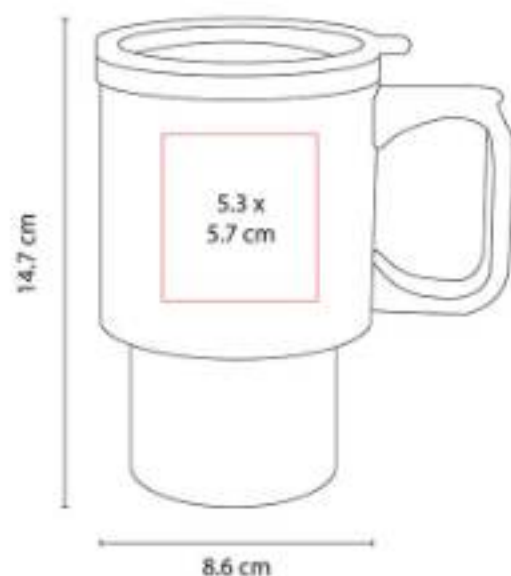

Doble pared. Pared interna plástico, pared externa acero inoxidable. Tapa de plástico con válvula de seguridad.

TMPS 163
TERMO PARA SUBLIMAR



Capacidad: 350 ml
Material: Acero Inoxidable / Plástico
Técnica de impresión: Sublimación
Área de impresión: 20 x 8 cm Extendido
Colores: Blanco

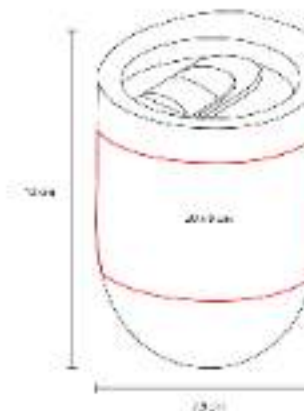

Termo para sublimar doble pared. Cerrado al vacío. Pared interna y externa acero inoxidable.

TMPS 169
TERMO SAMT



Capacidad: 520 ml
Material: Acero Inoxidable
Técnica de impresión: Láser
Área de impresión: 4.2 x 4.2 cm
Colores: Azul, Azul Marino, Morado, Negro, Rojo, Rosa, Verde



Doble pared. Cerrado al vacío. Pared interna y externa acero inoxidable. Terminado tipo rubber en tapa y cuerpo.

TMPS 170
PRENSA FRANCESA COCKER



Capacidad: 350 ml
Material: Vidrio / Plástico / Acero Inoxidable
Técnica de impresión: Serigrafía
Área de impresión: 4 x 4 cm
Colores: Negro



Prensa francesa con capacidad para 1 taza.

TMPS 181
TERMO MANDALA



Capacidad: 750 ml
Material: Acero Inoxidable / Plástico / Silicón
Técnica de impresión: Láser / Serigrafía
Área de impresión: 6 x 14 cm
Colores: Amarillo, Morado



Doble pared. Cerrado al vacío. Pared interna y externa acero inoxidable. Terminado rugoso.

TMPS 196
TERMO LATE



Capacidad: 300 ml
Material: Plástico / Acero Inoxidable
Técnica de impresión: Serigrafía
Área de impresión: 4.5 x 4.5 cm
Colores: Amarillo, Azul, Gris, Negro, Rosa



Termo doble pared. Pared interna de acero inoxidable y externa de plástico.

TMPS 77
TERMO YUKSHIN



Capacidad: 550 ml
Material: Acero Inoxidable / Plástico
Técnica de impresión: Láser / Serigrafía / Tampografía
Área de impresión: 6 x 12 cm
Colores: Azul Cielo, Blanco, Negro, Plata, Rosa Mate

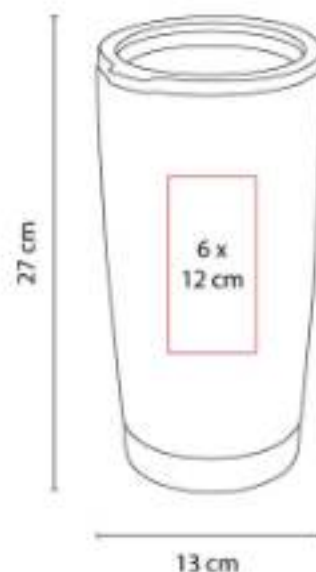

Doble pared. Cerrado al vacío. Pared interna y externa de acero inoxidable.

TMPS 94
TERMO DIJON



Capacidad: 350 ml
Material: Acero Inoxidable / Plástico
Técnica de impresión: Láser / Serigrafía / Tampografía
Área de impresión: 6 x 5 cm
Colores: Azul Pastel, Blanco, Gris, Morado Pastel, Negro, Oro, Plata, Rosa, Rosa Pastel, Verde Pastel

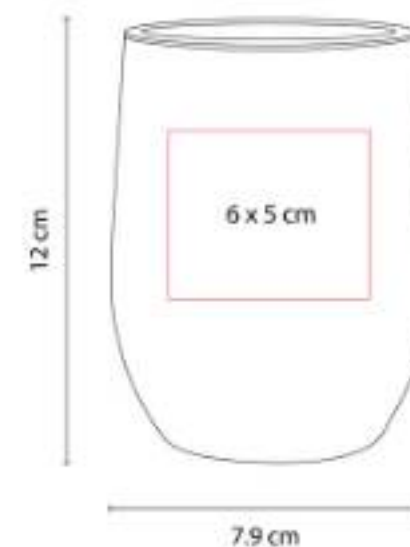

Doble pared. Cerrado al vacío. Pared interna y externa acero inoxidable. Tapa de plástico con válvula de seguridad.



60300
LICORERA JEBEL



Capacidad: 196 ml
Material: Acero Inoxidable / Curpiel
Técnica de impresión: Láser
Área de impresión: 7 x 7 cm
Colores: Cafe

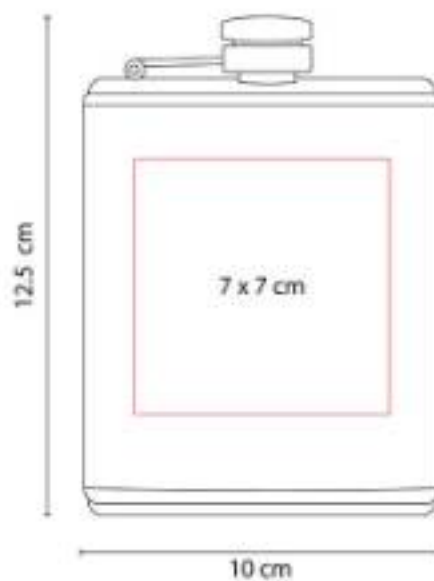

Licorera de bolsillo con tapa de rosca para evitar derrames. Incluye caja de regalo.

61200
SET PRINCE



Material: Curpiel / Metal
Técnica de impresión: Láser y Serigrafía en Bolígrafo y Tarjetero / Láser, Serigrafía y Termograbado en Llavero
Área de impresión: 1.3 x 2.5 cm Llavero / 0.7 x 3.2 cm Bolígrafo / 5 x 0.7 cm Tarjetero
Colores: Negro

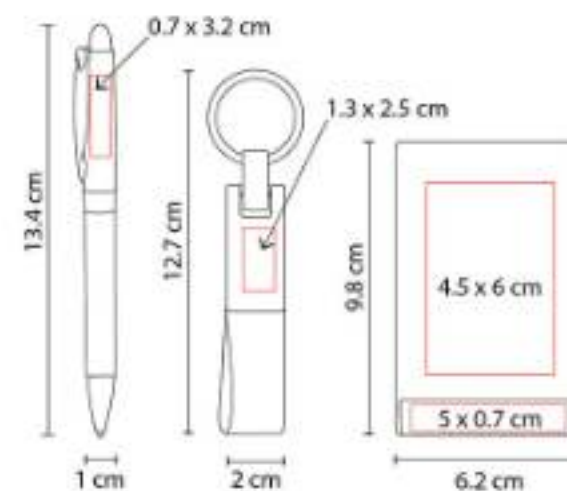

Incluye llavero, tarjetero, bolígrafo y caja de regalo.

61700 SET SARATOV



Capacidad: 525 ml
Material: Acero Inoxidable y Plástico Termo / Aluminio Bolígrafo / Metal Tarjetero
Técnica de impresión: Láser y Serigrafía en Bolígrafo y Tarjetero / Láser, Serigrafía y Tampografía en Termo
Área de impresión: 5.5 x 14 cm Termo / 0.6 x 5 cm Bolígrafo / 4.5 x 3 cm Tarjetero
Colores: Negro

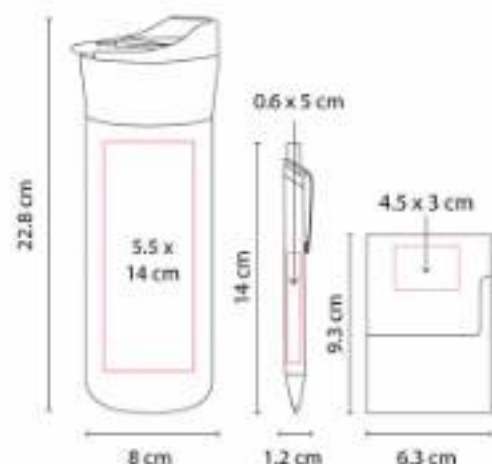

61900 SET BORAWLI



Material: Curpiel / Metal
Técnica de impresión: Láser / Serigrafía
Área de impresión: 1.5 x 1.5 cm Llavero / 0.5 x 3 cm Bolígrafo
Colores: Negro

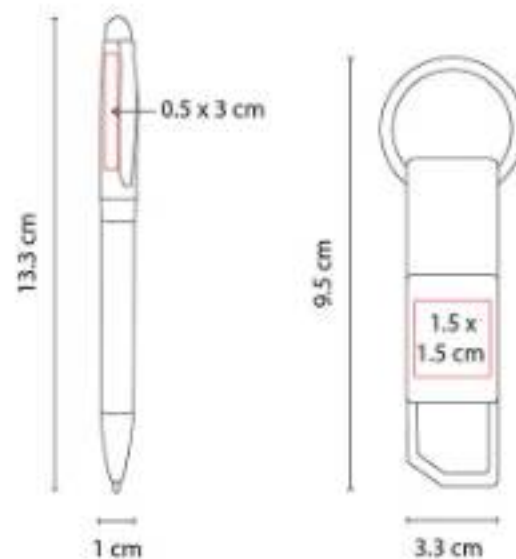

Incluye bolígrafo, llavero y caja de regalo.

62500 SET LIPETSK



Capacidad: 2,600 mAh
Material: Curpiel y Metal Bolígrafo y Tarjetero / Plástico Power Bank
Técnica de impresión: Serigrafía / Láser
Área de impresión: 7 x 2 cm Power Bank / 0.6 x 5.5 cm Bolígrafo / 6.3 x 4 cm Tarjetero
Colores: Gris

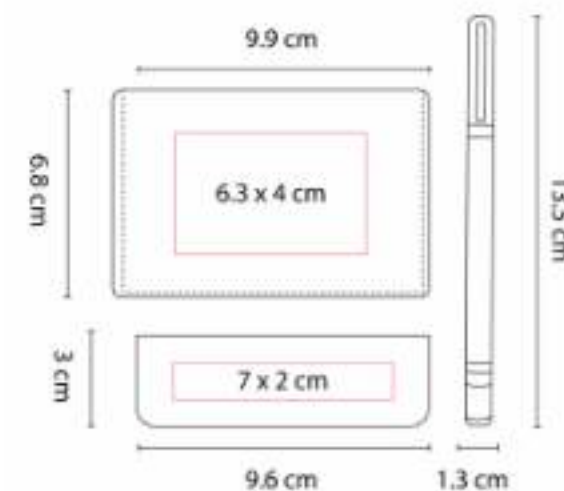

ANF 030
CILINDRO BOCINA SIRET



Capacidad: 530 ml
Material: Plástico
Técnica de impresión: Serigrafía /
Tampografía
Área de impresión: 5 x 11 cm
Colores: Blanco

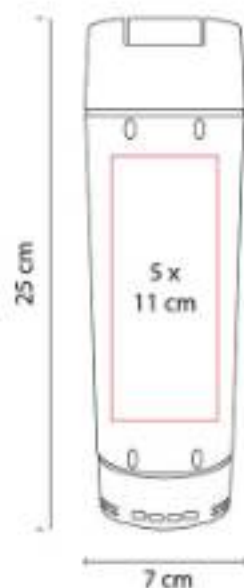

Cilindro con bocina bluetooth. Función manos libres. Controles integrados de volumen y reproducción de audio.

ANF 044
CILINDRO POWER BANK DOHA



Capacidad: 600 ml Cilindro / 5,000 mAh
Power Bank
Material: Plástico
Técnica de impresión: Serigrafía /
Tampografía
Área de impresión: 5.5 x 11 cm
Colores: Blanco

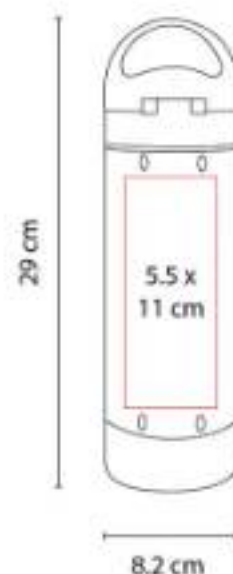

Cilindro con batería auxiliar removible para smartphone con capacidad 5,000 mAh.

AUD 041
AUDÍFONOS MIGA



Material: Plástico
Técnica de impresión: Serigrafía /
Tampografía
Área de impresión: 0.5 x 1.5 cm Audífonos /
1.5 x 1.3 cm Estuche
Colores: Blanco



Audífonos bluetooth con base recargable. Control touch para reproducción de música y función de llamada.

AUD 045
AUDÍFONOS SORI



Material: Plástico
Técnica de impresión: Tampografía
Área de impresión: 3 x 1 cm (En la tapa)
Colores: Blanco



Audífonos con tecnología bluetooth 5.

BAR 015
LICORERA CRAPSTONE



Capacidad: 177 ml
Material: Acero Inoxidable
Técnica de impresión: Láser / Serigrafía / Tampografía
Área de impresión: 6 x 6 cm
Colores: Negro



Licorera de bolsillo, discreta y ligera con tapa de rosca para evitar derrames.

BAR 024
DESTAPADOR CON NAVAJA

**NUEVO
2023**



Material: Bambú / Metal
Técnica de impresión: Serigrafía / Láser
Área de impresión: 1 x 5 cm
Colores: Beige

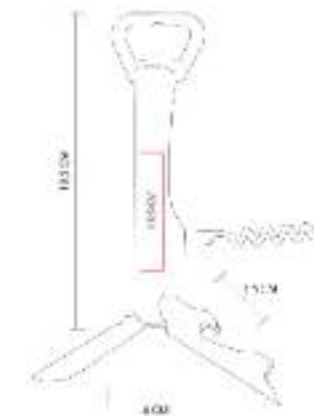

Destapador multifuncional. Incluye destapador, sacacorchos y navaja.

BAR 025
SACACORCHOS SARAP



Material: Metal
Técnica de impresión: Serigrafía / Láser
Área de impresión: 0.6 x 2.5 cm
Colores: Negro



Sacacorchos de metal con navaja y
 destapador.

BAR 028
DESTAPADOR KAUPI



Material: Bambú / Acero inoxidable
Técnica de impresión: Serigrafía / láser
Área de impresión: 1.5 x 5 cm
Colores: Azul, Gris



Destapador hecho de acero inoxidable y
 bambú de alta calidad.

BAR 030
SET DE BAR ISLAY



Capacidad: 200ml (licorera) / 200 ml (vaso)
Material: Vidrio / Madera / Piedra
Técnica de impresión: Láser / Grabado
 arena
Área de impresión: 12 x 12 cm (en la
 caja) / 4 x 3 (vaso)
Colores: Cafe



BAR 031
SET DE BAR DUNDEE



Capacidad: 280 ml (vaso)
Material: Vidrio / Madera / Piedra
Técnica de impresión: Láser y Serigrafía (en el estuche) / Grabado arena (en el vaso)
Área de impresión: 8 x 12 cm (en la caja) / 5 x 3 (vaso)
Colores: Beige



Set de bar que incluye 1 vaso de cristal, 3 enfriadores de piedra y estuche de madera.

BBQ 003
SET DE BBQ SNAZZY



Material: Acero Inoxidable
Utensilios y PVC Estuche
Técnica de impresión: Láser en Utensilios / Serigrafía en Estuche
Área de impresión: 33 x 5.5 cm
Colores: Plata



Incluye pinzas, espátula, tenedor y estuche metálico.

BBQ 012
SET DE BBQ NOGAL



Material: Acero Inoxidable y Plástico
Utensilios / Plástico Maletín
Técnica de impresión: Serigrafía
Área de impresión: 19 x 11 cm
Colores: Negro



Incluye pinzas, brocha, espátula, cepillo de limpieza, tenedor, 2 brochetas y estuche.

BBQ 013
ASADOR MAKY



Material: Metal
Técnica de impresión: Serigrafía
Área de impresión: 10 x 6 cm
Colores: Negro



Asador portátil de carbón. Incluye parrilla y tapa con difusor de temperatura. Base con asas.

BBQ 014
ASADOR DAMIAN



Material: Metal
Técnica de impresión: Serigrafía
Área de impresión: 23 x 12 cm
Colores: Negro



Asador portátil de carbón. Incluye parrilla con sujetador y asas de madera en base.

BBQ 018
SET DE BBQ MOLT

**NUEVO
2023**



Material: Acero Inoxidable y Madera
Utensilios / Poliéster Estuche
Técnica de impresión: Serigrafía
Área de impresión: 15 x 15 cm
Colores: Gris



Estuche con asas y broches para cerrar. Incluye tabla de madera, pinzas, tenedor, cuchillo y pala con destapador.

BBQ 042
SET DE BBQ JASPER



Material: Acero Inoxidable Utensilios /
Poliéster Estuche
Técnica de impresión: Serigrafía
Área de impresión: 11 x 9 cm
Colores: Negro

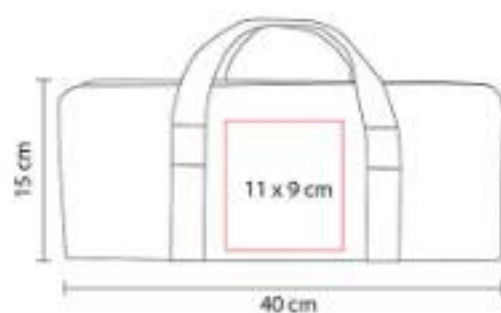

Maletín con cierre y asa. Incluye pinzas,
tenedor y espátula.

CAP 019
GORRA ROAD



Material: Poliéster
Técnica de impresión: Serigrafía
Área de impresión: 10 x 4 cm
Colores: Azul, Gris, Negro, Rojo



Gorra con malla transpirable en la parte
posterior, asegurando una óptima ventilación
y fresca durante su uso.

CAP 020
GORRA WHISTLER



Material: Algodón
Técnica de impresión: Bordado y Serigrafía
en Gorra / Láser en Destapador
Área de impresión: 5 x 4 cm Gorra / 2 x 1
cm Destapador
Colores: Negro



Gorra con broche de velcro. Incluye
destapador.

CEL 056
**CARGADOR INALÁMBRICO
EMUNA**



Capacidad: 5W
Material: Plástico
Técnica de impresión: Serigrafía
Área de impresión: 8 x 5.5 cm
Colores: Blanco



Cargador inalámbrico para smartphone con lámpara de escritorio.

CHM 008
SUDADERA ALASKA



Material: Poliéster
Técnica de impresión: Bordado / Serigrafía
Área de impresión: 12 x 10 cm
Colores: Azul, Negro, Rojo
Tallas: L, M



Sudadera micro polar 100% poliéster con bolsas laterales y cierre frontal.

CHM 018
CHAMARRA ROMANOV



Material: Algodón / Poliéster
Técnica de impresión: Serigrafía / Bordado
Área de impresión: 12 x 10 cm
Colores: Azul, Beige, Negro
Tallas: L, M, S, XL



Chamarra casual. Cuenta con cierre metálico y elástico para ajuste en muñecas y cintura.

CRG 027
POWER BANK ALAID



Capacidad: 7,500 mAh
Material: Plástico
Técnica de impresión: Serigrafía
Área de impresión: 4 x 7.5 cm
Colores: Blanco

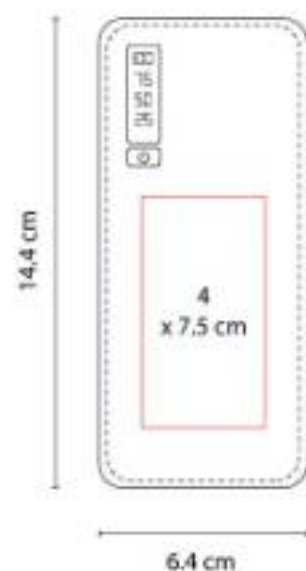

Batería auxiliar para smartphone con 3 salidas de carga, capacidad 7,500 mAh.

CRG 040
POWER BANK LANTANO



Capacidad: 10,000 mAh
Material: Plástico
Técnica de impresión: Serigrafía / Tampografía
Área de impresión: 3.5 x 2 cm
Colores: Negro



CRG 046
POWER BANK AMPER



Capacidad: 10,000 mAh
Material: Plástico
Técnica de impresión: Serigrafía
Área de impresión: 5 x 8 cm
Colores: Blanco



Batería auxiliar para smartphone, capacidad 10,000 mAh. 2 Puertos USB y 1 micro USB.

CRG 055
POWER BANK VOLTIO



Capacidad: 10,000mAh
Material: Plástico
Técnica de impresión: Serigrafía
Área de impresión: 5 x 4 cm
Colores: Negro



Batería auxiliar para smartphone de 10,000 mAh con 2 puertos de carga USB, 1 puerto tipo C y 1 puerto Micro USB.

CRG 057
MULTICARGADOR
INALÁMBRICO PLUGGY



Capacidad: 15W
Material: Curpiel
Técnica de impresión: Serigrafía
Área de impresión: 3.5 x 3.5 cm
Colores: Gris



Cargador inalámbrico con diseño plegable.

EST 035
ESTUCHE GUAMA



Material: Madera
Técnica de impresión: Láser / Serigrafía
Área de impresión: 0.4 x 4 cm Bolígrafo /
1.3 x 12 cm Estuche
Colores: Beige

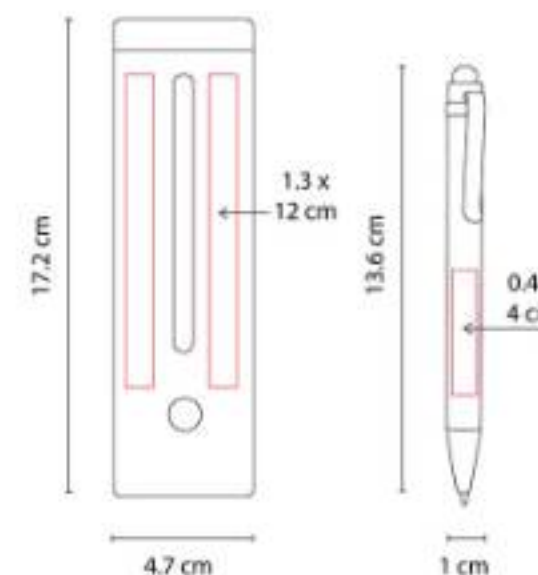

Bolígrafo y estuche de madera. Estuche con porta pluma y porta tarjetas.

EST 090
SET FAYUN



Material: Aluminio
Técnica de impresión: Serigrafía
Área de impresión: 0.8 x 4.5 cm Ball Point /
 0.8 x 6 cm Roller Pen
Colores: Gris

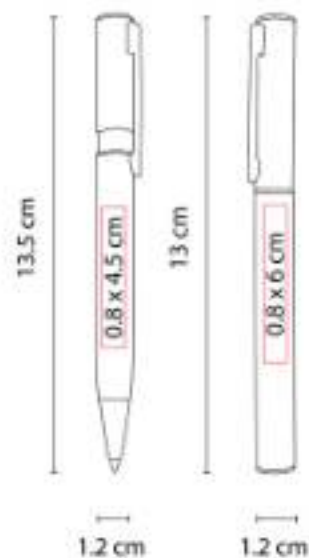

Set de bolígrafo ball point y roller pen. Incluye estuche.

GEP 006
GORRA AVADI



Material: Poliéster
Técnica de impresión: Bordado / Serigrafía
Área de impresión: 5 x 4 cm
Colores: Gris, Negro



Broche metálico.

GLF 012
SET DE GOLF AVEIRO



Material: Curpiel
Técnica de impresión: Láser en Placa
 Metálica
Área de impresión: 2.5 x 2 cm
Colores: Cafe

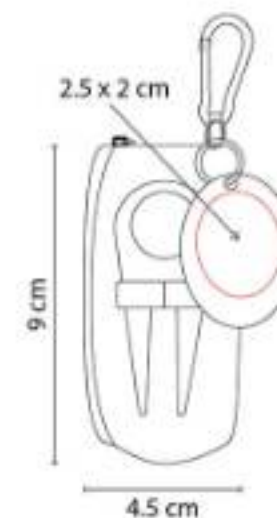

Incluye sacadivot con marcador de bolas, 2 pelotas, 2 tees, carabina, placa metálica para impresión y estuche.

HAT 003
SOMBRERO MOJAVE



Material: Algodón
Técnica de impresión: Bordado / Serigrafía
Área de impresión: 11 x 1.5 cm
Colores: Beige

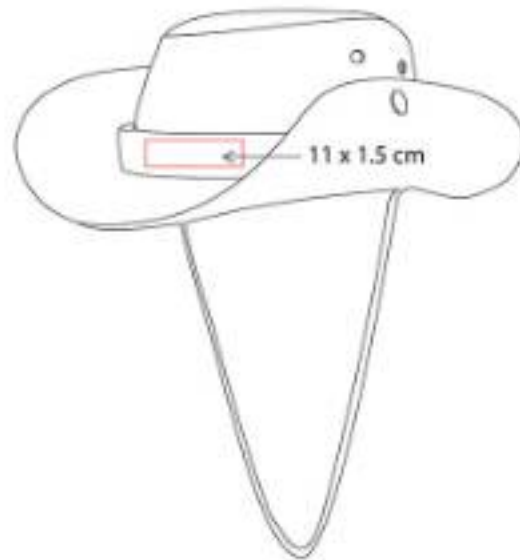

Incluye cordón ajustable y cinta removible.

HER 01
MEDIDOR DE PRESIÓN EDFU



Material: Plástico
Técnica de impresión: Serigrafía /
Tampografía
Área de impresión: 0.7 x 4 cm
Colores: Plata

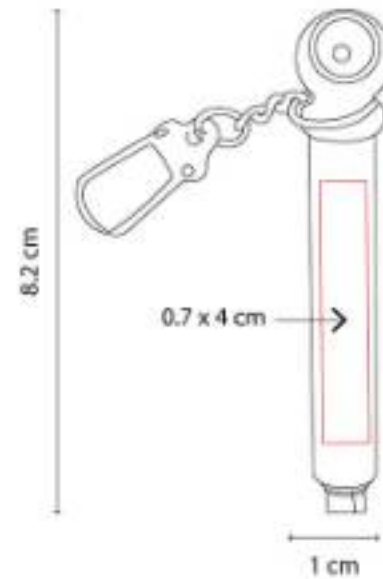

Máxima medición 50 libras. Incluye llavero con mosquetón para su fácil transportación.

HER 020
SET DE EMERGENCIA ANKER



Material: Plástico / Poliéster / Metal
Técnica de impresión: Láser en Placa
Metálica / Serigrafía en Estuche
Área de impresión: 11 x 10 cm Estuche / 3
x 1.5 cm Placa
Colores: Negro

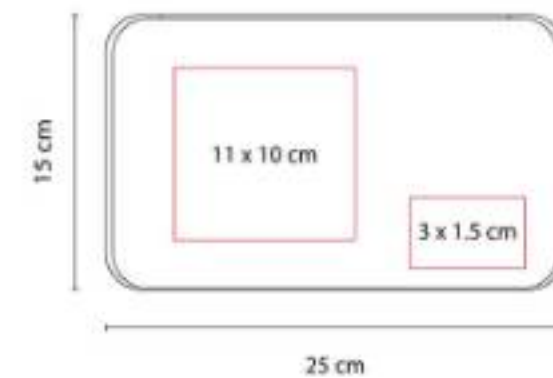

HER 06
MINI NAVAJA BULLET



Material: Metal
Técnica de impresión: Láser / Pantógrafo / Serigrafía
Área de impresión: 1 x 2.5 cm
Colores: Plata

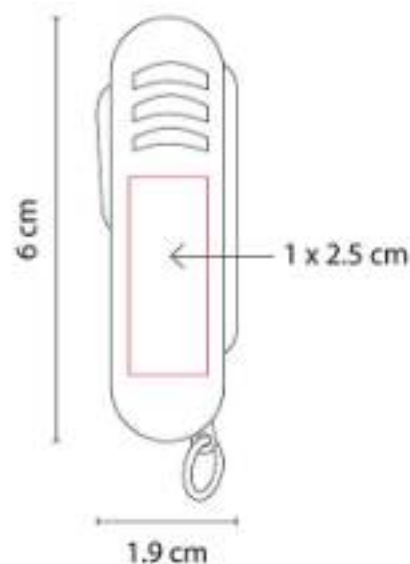

Contiene navaja, tijeras, destapador con punta de desarmador plano y llavero.

HER 061
NAVAJA KUMA



Material: Metal
Técnica de impresión: Grabado láser / Serigrafía / Pantógrafo
Área de impresión: 1 x 4 cm
Colores: Plata



Navaja metálica compacta y resistente.

HL 030
LIBRETA KENYA



Material: Curpiel
Técnica de impresión: Láser / Termograbado / Serigrafía
Área de impresión: 10 x 19 cm
Colores: Gris, Negro, Rojo



Libreta con 80 hojas de raya. Incluye separador de hojas, elástico para cerrar y bolígrafo de plástico.

HL 195
LIBRETA AVOIR



Material: Curpiel
Técnica de impresión: Serigrafía / Termograbado
Área de impresión: 11 x 18 cm
Colores: Azul, Gris, Negro



Libreta con 32 hojas de raya. Pasta flexible.

HL 2040
LIBRETA ANTLIA



Material: Cartón / Papel Reciclado
Técnica de impresión: Serigrafía
Área de impresión: 9 x 10 cm
Colores: Cafe, Negro, Rojo, Verde

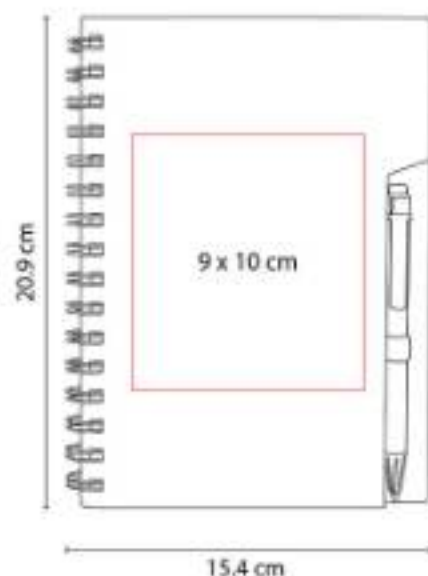

Libreta con 70 hojas de raya. Incluye bolígrafo ecológico y espiral metálico doble.

HL 2100
LIBRETA BOK



Material: Curpiel
Técnica de impresión: Láser / Serigrafía / Termograbado
Área de impresión: 6 x 13 cm
Colores: Azul, Negro, Rojo

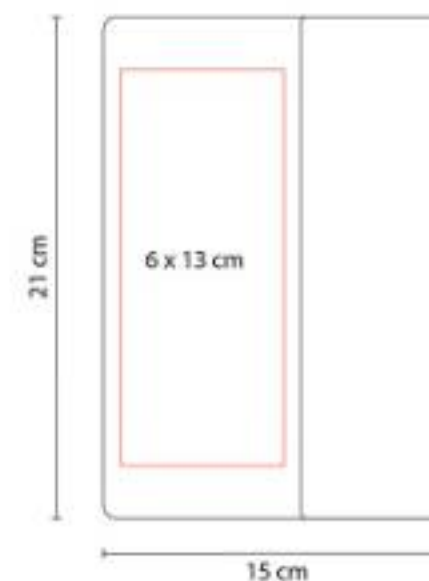

Libreta 80 hojas de raya. Incluye solapa magnética y separador de hojas. Bolígrafo no incluido.

HL 2160
LIBRETA KIONA



Material: Curpiel
Técnica de impresión: Serigrafía / Termograbado
Área de impresión: 9 x 15 cm
Colores: Azul, Negro



Libreta con 80 hojas de raya. Incluye bolígrafo terminado rubber.

HL 9055
LIBRETA FUNEE



Material: Curpiel
Técnica de impresión: Serigrafía y Termograbado Libreta/ Láser Bolígrafo
Área de impresión: 7 x 12 cm.
Colores: Azul, Gris



Libreta con 80 hojas de raya. Contracubierta con espacio imantado para bolígrafo. Incluye bolígrafo metálico.

JM 004
MALETÍN DE POKER BELLAGIO



Material: Metal Estuche / Plástico Fichas y Dados
Técnica de impresión: Láser / Pantógrafo / Serigrafía
Área de impresión: 8 x 6 cm
Colores: Plata

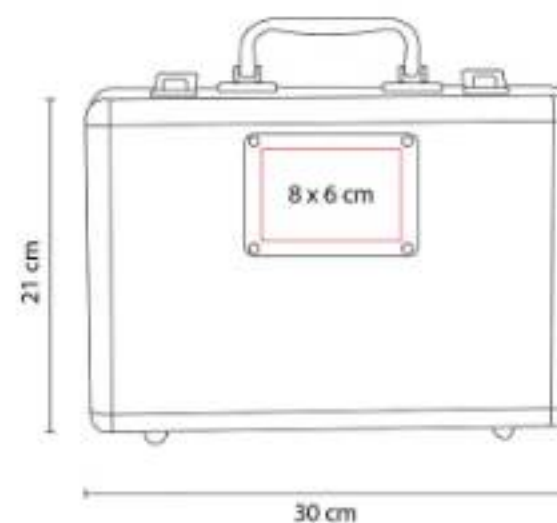

Incluye 200 fichas, 2 barajas plastificadas, 5 dados, 1 ficha de dealer y llaves.

JM 021
CUBILETE KENTAUR



Material: Curpiel Vaso / Plástico Dados
Técnica de impresión: Serigrafía
Área de impresión: 4.5 x 4 cm
Colores: Negro

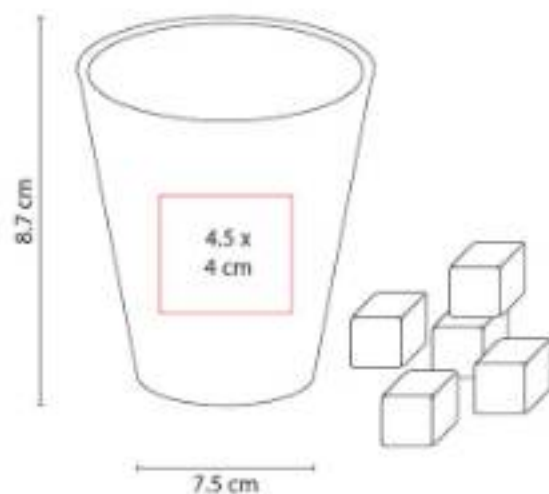

Incluye 5 dados.

JM 045
DOMINÓ KATAVI



Material: Madera Estuche / Plástico Fichas
Técnica de impresión: Láser / Serigrafía
Área de impresión: 13 x 3 cm
Colores: Beige

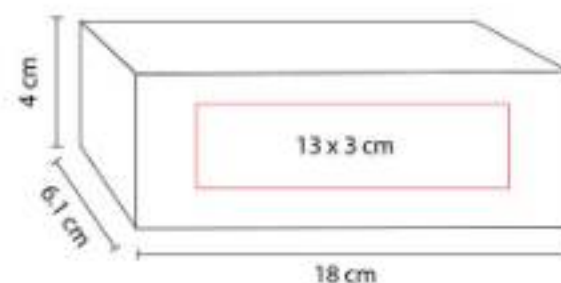

Incluye caja de madera con 28 piezas.

JM 050
SET DE JUEGO ARUA



Material: Madera Estuche / Plástico Fichas
Técnica de impresión: Láser / Serigrafía
Área de impresión: 16 x 14 cm
Colores: Negro

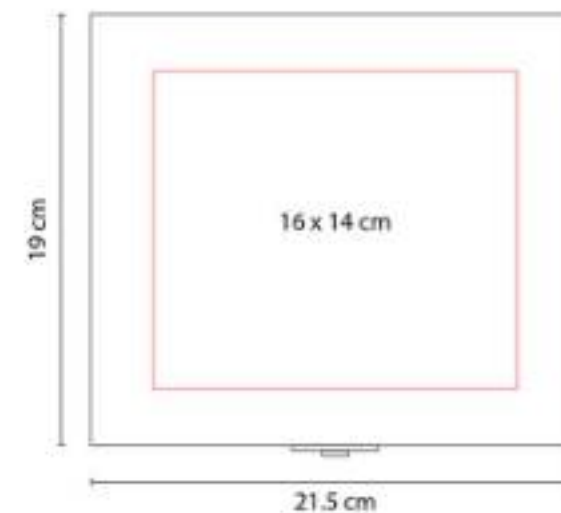

Incluye caja de madera, dominó con 28 piezas, 2 barajas y 5 dados.

JM 075
SET DE JUEGO HOFUF



Material: Madera Estuche / Plástico Fichas y Dados
Técnica de impresión: Láser / Serigrafía / Tampografía
Área de impresión: 15 x 9 cm
Colores: Negro

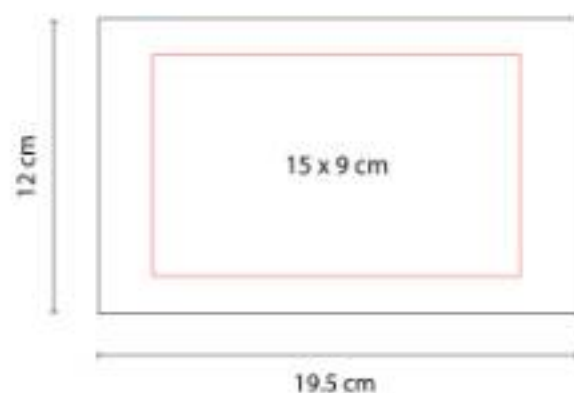

Incluye estuche de madera con 5 dados, 2 barajas plastificadas y dominó de 28 piezas.

JM 080
JUEGO DE GATO JUNK

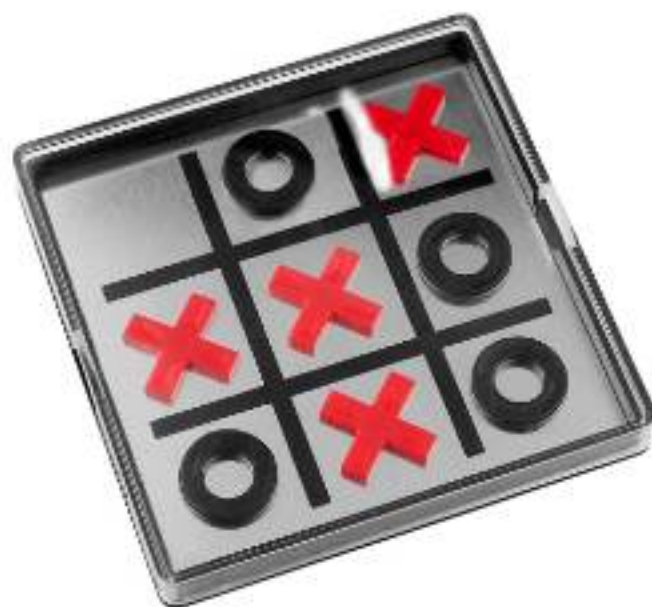

Material: Plástico / Aluminio
Técnica de impresión: Serigrafía
Área de impresión: 9 x 9 cm
Colores: Negro



Incluye 4 círculos y 4 cruces magnéticos.

JM 085
JUEGO DE CARTAS DE CARTÓN



Material: Cartón
Técnica de impresión: Serigrafía
Área de impresión: 3.5 x 5 cm
Colores: Beige



Incluye 1 baraja y caja individual de papel kraft.

JM 090
SET DE JUEGO SOANA

**NUEVO
2023**



Material: Madera
Técnica de impresión: Láser / Serigrafía
Área de impresión: 7 x 7 cm
Colores: Beige

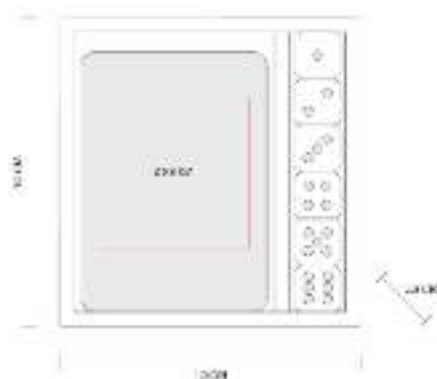

Set de juego que incluye una baraja, 5 dados y estuche de madera.

KTC 041
SILLA HARRISON



Material: Poliéster Silla / Acero Estructura
Técnica de impresión: Serigrafía
Área de impresión: 20 x 16 cm
Colores: Negro



Silla plegable de fácil armado con reposabrazos, porta vasos de malla y funda con jareta y correa.

KTC 580
MANDIL GRELHA



Material: Mezclilla / Curpiel
Técnica de impresión: Serigrafía
Área de impresión: 10 x 8 cm
Colores: Azul

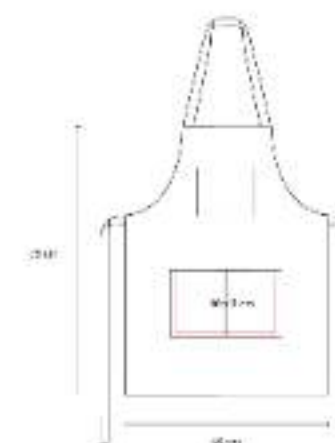

Incluye 3 bolsillos frontales y correa para cuello ajustable por medio de broche metálico.

M 5813
LLAVERO CASPIO



Material: Metal / Tela
Técnica de impresión: Láser / Pantógrafo / Serigrafía
Área de impresión: 2.2 x 2.5 cm
Colores: Negro

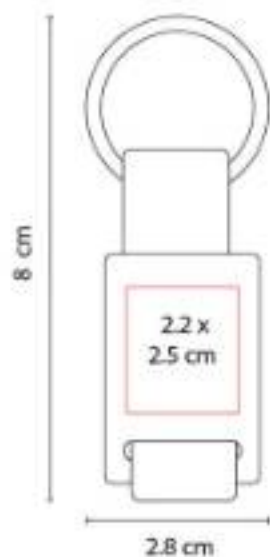

Incluye caja individual.

M 63282
LLAVERO SQUARE



Material: Metal
Técnica de impresión: Goteado en Resina / Grabado Espejo / Serigrafía / Láser
Área de impresión: 2 x 2.9 cm
Colores: Plata

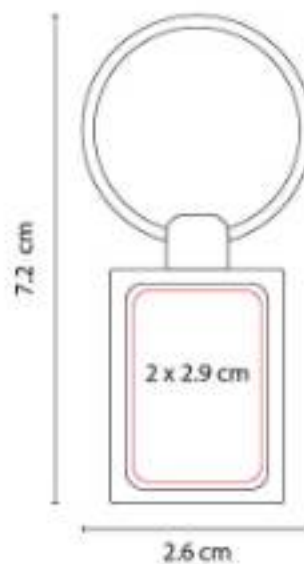

Incluye caja individual.

M 63283
LLAVERO RUBENS



Material: Metal
Técnica de impresión: Goteado en Resina / Grabado Espejo / Serigrafía / Láser
Área de impresión: 2.9 cm Diámetro
Colores: Plata



Incluye caja individual.

M 7878
LLAVERO RUNDER



Material: Curpiel / Metal
Técnica de impresión: Serigrafía / Láser
Área de impresión: 3 x 1.5 cm
Colores: Cafe, Negro



Llavero circular, compacto y práctico. Mantén tus llaves organizadas y al alcance fácilmente.

M 80170
CARPETA YAMDENA



Material: Curpiel / Vinil
Técnica de impresión: Láser / Serigrafía / Termograbado
Área de impresión: 10 x 4 cm
Colores: Negro

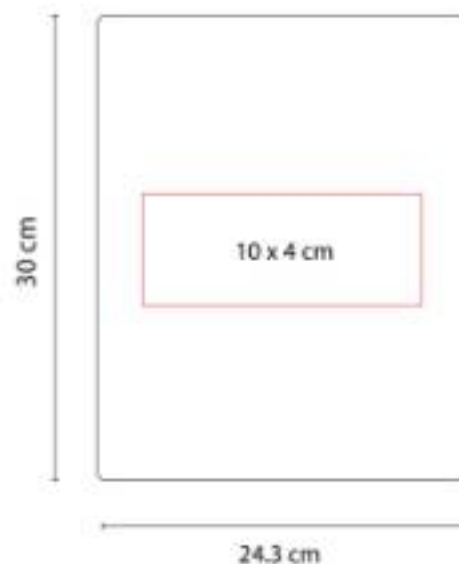

Incluye block de raya tamaño A4 con 20 hojas, espacio para bolígrafo y compartimento para documentos.

M 9090
CARPETA NABU



Material: Curpiel / Metal
Técnica de impresión: Serigrafía / Láser
Área de impresión: 3.5 x 1 cm (Placa metálica)
Colores: Negro



Carpeta de curpiel ideal para organizar y llevar tus documentos importantes.

MK 250
RELOJ VON NEWMAN



Material: Aluminio / Plástico Imitación Madera
Técnica de impresión: Serigrafía
Área de impresión: 16 x 3 cm
Colores: Madera

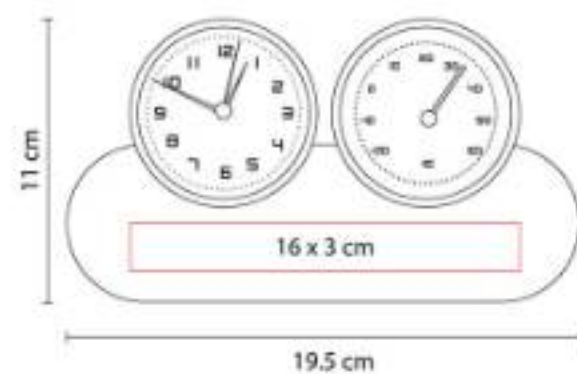

Funciones: reloj, alarma y termómetro.
Batería (1 pila AA) incluida.

MK 401
RELOJ CARGADOR MITE



Capacidad: 10W
Material: Bambú
Técnica de impresión: Serigrafía / Láser
Área de impresión: 10 x 2 cm
Colores: Madera



Reloj digital con carga inalámbrica de 10W.
Display indicador de hora y temperatura.

RQ 015
BOLÍGRAFO LESTER



Material: Acero Inoxidable
Técnica de impresión: Grabado Espejo / Serigrafía / Láser
Área de impresión: 0.7 x 4 cm
Colores: Plata

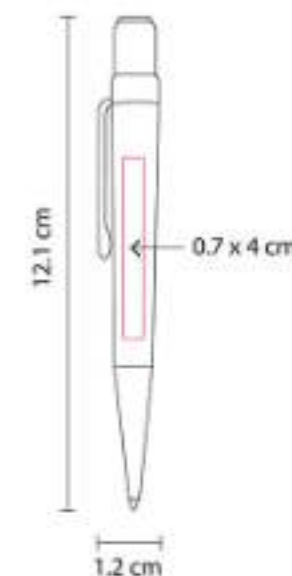

Mecanismo twist. Incluye estuche.

RQ 1002
BOLÍGRAFO ROLLER BALL



Material: Acero Inoxidable
Técnica de impresión: Grabado Espejo / Láser
Área de impresión: 0.7 x 4.5 cm
Colores: Negro

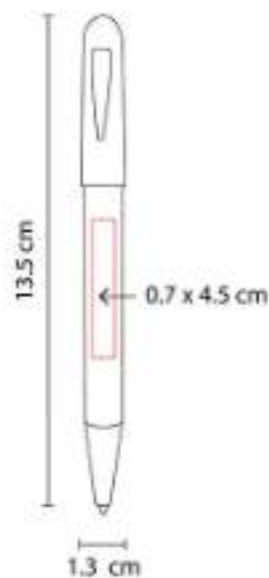

Bolígrafo con tapón. Terminado rubber.
Incluye estuche.

RQ 1003
BOLÍGRAFO HEFEI



Material: Acero Inoxidable
Técnica de impresión: Grabado Espejo / Láser
Área de impresión: 0.7 x 4.5 cm
Colores: Azul

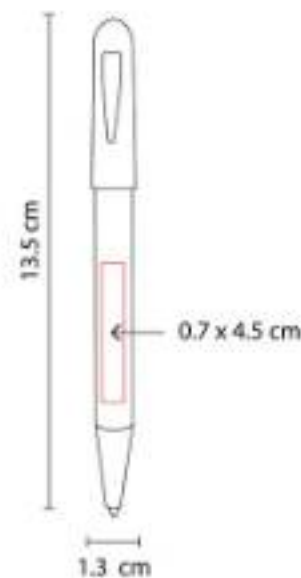

Bolígrafo con tapón. Terminado rubber.
Incluye estuche.

RQ 1007
BOLÍGRAFO SURIN



Material: Acero Inoxidable
Técnica de impresión: Grabado Espejo / Serigrafía / Láser
Área de impresión: 0.7 x 4 cm
Colores: Gris

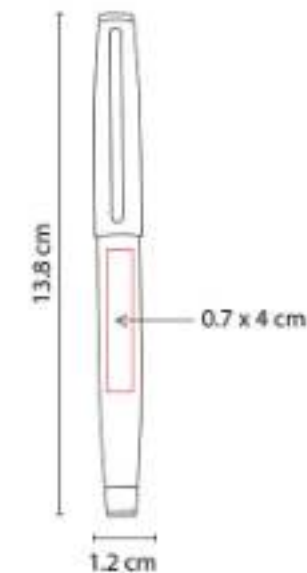

Bolígrafo roller ball con tapón. Incluye estuche.

RQ 1050
BOLÍGRAFO AFFARI



Material: Metal
Técnica de impresión: Láser / Serigrafía
Área de impresión: 0.7 x 3.5 cm
Colores: Blanco



Bolígrafo metálico con tapón. Cuerpo en color blanco con punta dorada. Tapón en color negro y clip dorado.

RQ 1080
BOLÍGRAFO GOSECK

**NUEVO
2023**



Material: Aluminio
Técnica de impresión: Láser / Serigrafía
Área de impresión: 0.7 x 4 cm
Colores: Negro



Mecanismo twist. Forma hexagonal en la parte superior del bolígrafo. Incluye estuche.

RQ 220
BOLÍGRAFO OPAVA



Material: Acero Inoxidable
Técnica de impresión: Grabado Espejo / Serigrafía / Láser
Área de impresión: 1 x 3 cm
Colores: Negro

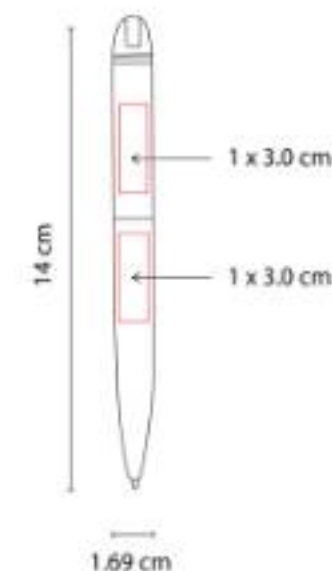

Mecanismo twist. Incluye estuche.

SET 009
SET KRALOVE



Capacidad: 2,600 mAh
Material: Aluminio / Plástico
Técnica de impresión: Serigrafía
Área de impresión: 10 x 6 cm
Colores: Negro

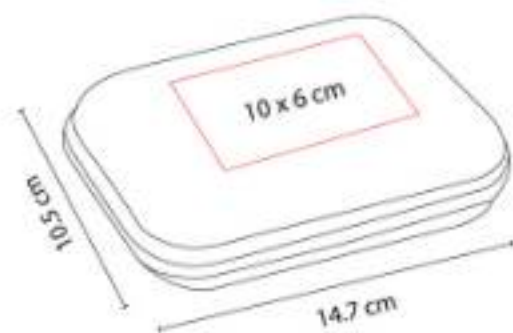

SET 014
SET LAVAUX



Material: Metal / Bambú
Técnica de impresión: Láser / Serigrafía
Área de impresión: 0.5 x 2 cm Bolígrafo /
1.5 x 1.5 cm Llavero
Colores: Negro



Set de oficina con bolígrafo, llavero y estuche.
Bolígrafo con mecanismo twist.

SET 088
SET POLO



Capacidad: 8,000 mAh
Material: Plástico
Técnica de impresión: Serigrafía
Área de impresión: 9 x 5 cm Estuche / 7 x 4
cm Power Bank
Colores: Negro



SH 1875
BOLÍGRAFO NARA



Material: Plástico
Técnica de impresión: Serigrafía / Tampografía
Área de impresión: 1 x 6.5 cm
Colores: Plata

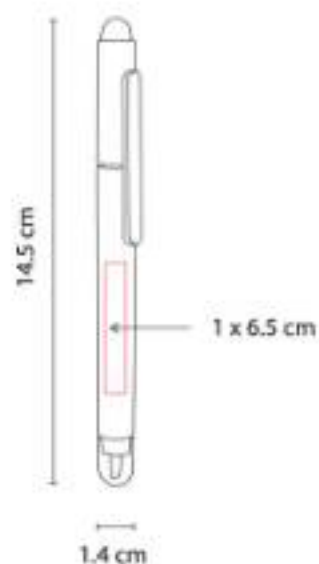

Bolígrafo con touch screen. Incluye 2 diferentes puntas de desarmador (1 punta de cruz y 1 punta plana).

SH-1355
BOLÍGRAFO BURDEOS



Material: Acero Inoxidable
Técnica de impresión: Láser / Pantógrafo
Área de impresión: 0.7 x 2.5 cm
Colores: Negro

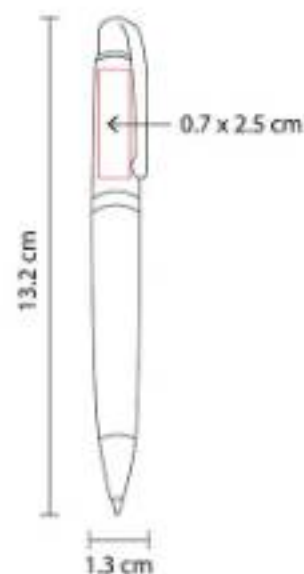

Grip antiderrapante. Mecanismo twist. Incluye estuche imantado.

SIN 039
PORTAFOLIO SOLUTIONS



Material: Poliéster
Técnica de impresión: Serigrafía
Área de impresión: 28 x 20 cm
Colores: Negro

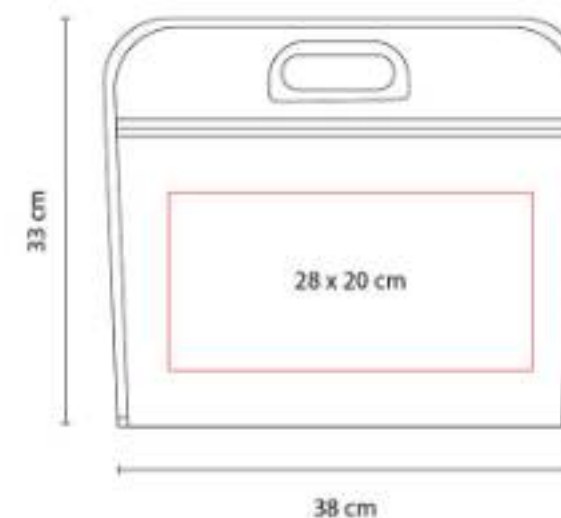

Bolsa principal con espacio para documentos. Bolsa frontal con cierre y asas de agarre superior de plástico.

SIN 064
HIELERA JENA



Capacidad: 6 Litros
Material: Poliéster
Técnica de impresión: Serigrafía
Área de impresión: 10 x 10 cm
Colores: Azul



Interior plastificado impermeable.

SIN 091
MALETA DEVONPORT



Material: Estireno / Poliéster
Técnica de impresión: Láser en Placa Metálica
Área de impresión: 4 x 2.5 cm
Colores: Negro



Maleta trolley con 4 ruedas. Cierre frontal con espacio para laptop y organizador de documentos.

SIN 159
MOCHILA CAMBRIDGE



Material: Poliéster
Técnica de impresión: Bordado / Serigrafía
Área de impresión: 10 x 13 cm
Colores: Azul, Negro, Rojo

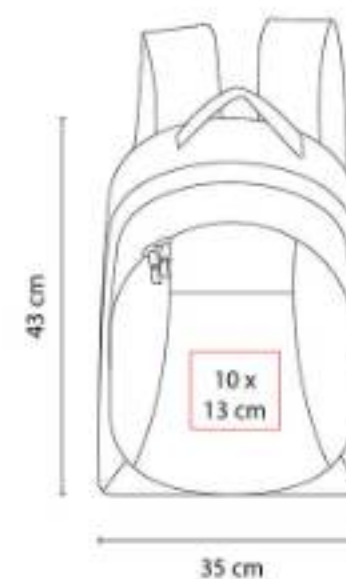

Bolsa frontal con compartimento para 3 bolígrafos, celular y documentos. Espacio para laptop de 14.

SIN 160
LONCHERA IPPAI



Material: 8 x 10 cm (bolsillo frontal)
Técnica de impresión: Serigrafía
Área de impresión: 8 x 10 cm (bolsillo frontal)
Colores: Azul, Gris



Lonchera con interior plastificado.

SIN 221
MOCHILA STOMBAR



Material: Poliéster
Técnica de impresión: Serigrafía
Área de impresión: 10 x 10 cm
Colores: Negro

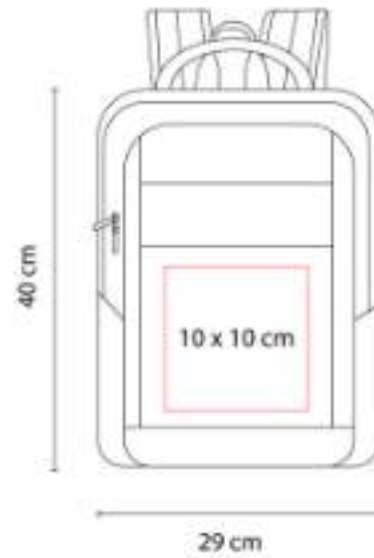

Bolsa principal con espacio para laptop de 14 y tablet. Compartimento con organizador. Bolsa frontal con cierre.

SIN 225
LONCHERA TIMOR



Material: Poliéster
Técnica de impresión: Bordado / Serigrafía
Área de impresión: 16 x 8 cm
Colores: Azul, Negro



Interior metalizado. Bolsa principal y frontal con cierre. Bolsa lateral de malla y correa ajustable.

SIN 242
MALETA QUARTEIRA



Material: Poliéster
Técnica de impresión: Bordado / Serigrafía
Área de impresión: 24 x 12 cm
Colores: Gris



Bolsa principal y frontal con cierre.

SIN 271
MOCHILA-HIELERA IGUAZU



Capacidad: 7 Litros
Material: Poliéster
Técnica de impresión: Bordado / Serigrafía
Área de impresión: 10 x 10 cm
Colores: Gris

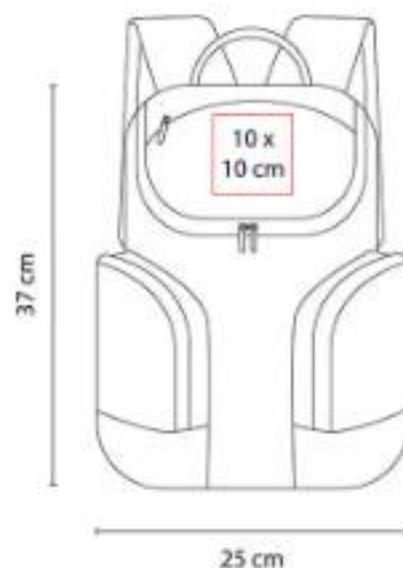

Interior plastificado impermeable. Bolsa principal, bolsa superior y 2 bolsas laterales con cierre.

SIN 283
LONCHERA ALTIMA



Material: Poliéster
Técnica de impresión: Serigrafía
Área de impresión: 25 x 10 cm
Colores: Gris



Interior plastificado. Bolsa principal y bolsas frontales con cierre. Asas con agarre de velcro y correa ajustable.

SIN 348
MOCHILA KIBAN



Material: Poliéster
Técnica de impresión: Bordado / Serigrafía
Área de impresión: 17 x 12 cm
Colores: Gris



Bolsa principal y frontal con cierre. Bolsas laterales de elástico con jareta. Tirantes ajustables con tira reflejante.

SIN 412
HIELERA GASPAR

**NUEVO
2023**



Material: Poliéster / Acetato de vinilo de polietileno Forro
Técnica de impresión: Serigrafía / Bordado
Área de impresión: 7 x 3.5 Bolsillo Frontal Superior / 8 x 5 Bolsillo Frontal Inferior
Colores: Gris



Hielera con interior plastificado y sellado.

SIN 475
PORTAFOLIO GANDRIA



Material: Poliéster
Técnica de impresión: Bordado / Serigrafía
Área de impresión: 26 x 14 cm
Colores: Negro



Bolsa principal y frontal con cierre. Espacio para laptop de 15.

SIN 496
**LONCHERA PORTA BOTELLAS
SURPRISE**



Material: Poliéster
Técnica de impresión: Serigrafía
Área de impresión: 15 x 10 cm
Colores: Negro



Interior plastificado. Bolsa principal con velcro. División interna removible para 6 botellas. Bolsillo lateral.

SIN 505
MOCHILA CON VINIL

**NUEVO
2023**



Material: Poliéster / Vinil
Técnica de impresión: Serigrafía / Bordado
Área de impresión: 15 x 8 cm
Colores: Azul, Negro, Rojo



Bolsa principal y bolsa frontal con cierre. Bolsillos laterales. Incluye compartimento para laptop de 15.6.

SIN 515
LONCHERA BANGALORE



Capacidad: 12 L
Material: Poliéster
Técnica de impresión: Serigrafía
Área de impresión: 13 x 9 cm
Colores: Gris

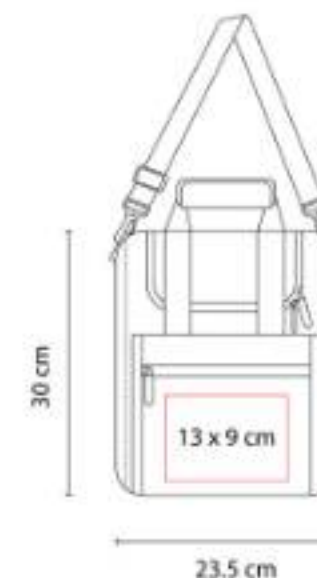

Interior metalizado plastificado. Bolsa principal y frontal con cierre. Asas y correa ajustable.

SIN 713
MALETA HANAE



Material: Estireno / Poliéster
Técnica de impresión: Láser en placa metálica
Área de impresión: 4 x 0.8 cm
Colores: Negro



Maleta carry-on que combina estilo, funcionalidad y seguridad, ideal para viajes cortos.

SIN 716
MOCHILA STOWE



Material: Poliéster
Técnica de impresión: Serigrafía / Bordado
Área de impresión: 15 x 10 cm
Colores: Negro



Mochila escolar. Bolsa principal cuenta con un separador para tu laptop, asegurando la organización de tus dispositivos.

SIN 821
MALETA TROLLEY KLINK



Material: Plástico
Técnica de impresión: Serigrafía / láser
Área de impresión: 5 x 2.3 cm
Colores: Negro



Maleta con diseño plegable, se pliega hasta 7 cm.

SIN 902
MOCHILA METROPOLITAN



Material: Poliéster
Técnica de impresión: Serigrafía
Área de impresión: 12 x 14 cm
Colores: Negro



Bolsa principal con cierre y espacio para laptop de 15". Bolsa central para tablet.

SIN 912
MALETA GEORGIE



Material: Poliéster
Técnica de impresión: Serigrafía / Bordado
Área de impresión: 15 x 10 cm
Colores: Azul, Negro, Rojo



Solapa frontal con gancho y correa ajustable. Bolsa principal con cierre. Bolsa frontal de red con cierre.

SIN 936
MOCHILA TENZIN



Material: Poliéster
Técnica de impresión: Serigrafía
Área de impresión: 12 x 6 cm (bolsa mini frontal) / 12 x 12 cm (compartimento principal)
Colores: Azul, Gris, Negro



Mochila compacta diseñada para acompañarte en tus aventuras diarias.

SLD 073
MASAJEADOR PORTÁTIL TARA



Material: Plástico
Técnica de impresión: Serigrafía / Tampografía
Área de impresión: 1 x 2.5 cm
Colores: Negro



Masajeador portátil ideal para rostro, cuello, hombro y piernas. Con 2 velocidades para relajar los músculos.

SPO 002
TOALLA DEPORTIVA LUGA



Material: Poliéster
Técnica de impresión: Bordado / Serigrafía
Área de impresión: 10 x 12 cm
Colores: Gris



Sistema de enfriamiento instantáneo al contacto con agua. Incluye display.

ST 090
NAVAJA INDIGO



Material: Metal / Bambú
Técnica de impresión: Serigrafía / Láser
Área de impresión: 1 x 5 cm
Colores: Beige



TAZ 047
TAZA MARIELLA



Capacidad: 16 Oz
Material: Cerámica / Acero Inoxidable / Madera
Técnica de impresión: Serigrafía / Tampografía
Área de impresión: 5 x 5 cm
Colores: Blanco, Negro



Taza de cerámica con asa de madera. Tapa de plástico con válvula de seguridad. Incluye caja individual.

TAZ 056
TERMO DE CERÁMICA BOOTLE BLANCO



Capacidad: 320 ml
Material: Cerámica / Madera
Técnica de impresión: Serigrafía
Área de impresión: 5 x 3 cm
Colores: Negro



Doble pared de cerámica con tapa de madera.

TMPS 119
VASO CERVECERO



Capacidad: 480 ml
Material: Plástico
Técnica de impresión: Serigrafía
Área de impresión: 6 x 5 cm
Colores: Azul, Negro, Rojo



Vaso de plástico doble pared. Interior color blanco.

TMPS 123
TERMO LANUS



Capacidad: 300 ml
Material: Acero Inoxidable / Plástico
Técnica de impresión: Láser / Serigrafía / Tampografía
Área de impresión: 4.5 x 2.5 cm
Colores: Azul, Gris, Rojo



Doble pared. Pared interna plástico, pared externa acero inoxidable. Tapa de plástico con válvula de seguridad.

TMPS 133
VASO MOKA



Capacidad: 450 ml
Material: Vidrio / Plástico
Técnica de impresión: Serigrafía / Grabado en arena
Área de impresión: 5.5 x 3.5 cm
Colores: Cafe, Negro



Vaso de vidrio de una pared.

TMPS 139
TERMO PORTALATAS DELA



Capacidad: 350 ml
Material: Acero Inoxidable / Plástico
Técnica de impresión: Láser / Serigrafía
Área de impresión: 5.5 x 5 cm
Colores: Negro, Plata

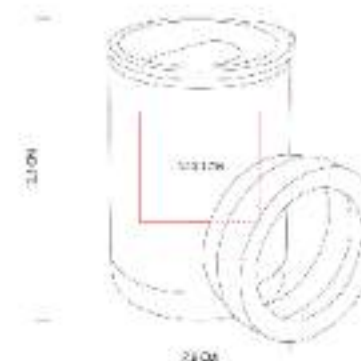

Doble pared. Cerrado al vacío. Pared interna y externa de acero inoxidable.

TMPS 140
TERMO MONTPELLIER



Capacidad: 600 ml
Material: Acero Inoxidable / Plástico
Técnica de impresión: Láser / Serigrafía / Tampografía
Área de impresión: 2 x 11 cm
Colores: Gris, Plata

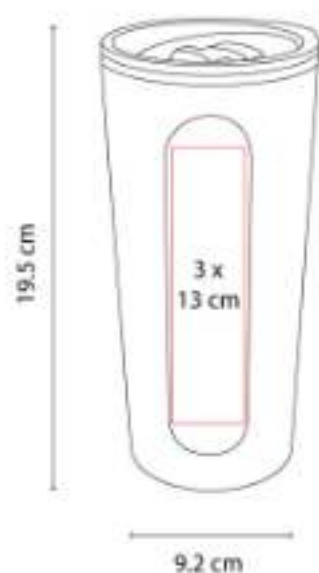

Doble pared. Pared interna plástico, pared externa acero inoxidable. Tapa de plástico con válvula de seguridad.

TMPS 143
TERMO GLOSSY



Capacidad: 460 ml
Material: Acero Inoxidable / Plástico
Técnica de impresión: Láser / Serigrafía
Área de impresión: 5 x 7 cm
Colores: Morado, Negro



Doble pared. Cerrado al vacío. Pared interna y externa de acero inoxidable. Tapa de plástico con válvula de seguridad.

TMPS 146
SHOT TEQUILERO VOLCÁ



Capacidad: 120 ml
Material: Acero Inoxidable / Plástico
Técnica de impresión: Láser / Serigrafía / Tampografía
Área de impresión: 3.5 x 3.5 cm
Colores: Negro, Plata



Doble pared. Cerrado al vacío. Pared interna y externa acero inoxidable. Incluye tapa de plástico.

TMPS 16
TERMO TRAVEL MUG



Capacidad: 450 ml
Material: Acero Inoxidable / Plástico
Técnica de impresión: Láser / Pantógrafo / Serigrafía / Tampografía
Área de impresión: 5.3 x 5.7 cm
Colores: Plata

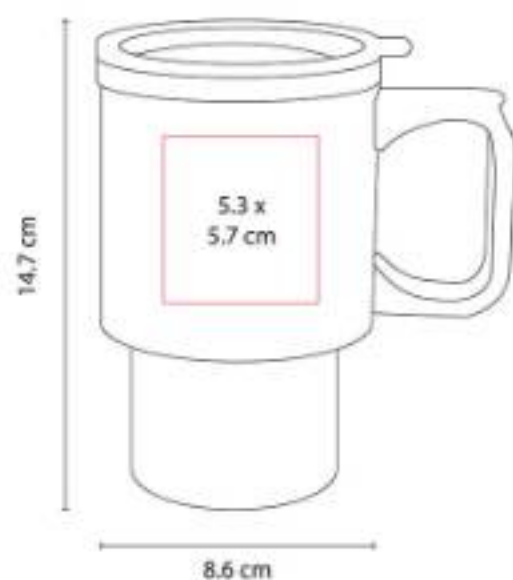

Doble pared. Pared interna plástico, pared externa acero inoxidable. Tapa de plástico con válvula de seguridad.

TMPS 169
TERMO SAMT



Capacidad: 520 ml
Material: Acero Inoxidable
Técnica de impresión: Láser
Área de impresión: 4.2 x 4.2 cm
Colores: Azul, Azul Marino, Negro, Rojo



Doble pared. Cerrado al vacío. Pared interna y externa acero inoxidable. Terminado tipo rubber en tapa y cuerpo.

TMPS 172
TERMO SNORKEL



Capacidad: 480 ml
Material: Acero Inoxidable / Plástico / Silicón
Técnica de impresión: Láser / Serigrafía / Tampografía
Área de impresión: 5.5 x 7 cm
Colores: Azul, Gris, Negro, Verde



Doble pared. Pared interna plástico, pared externa acero inoxidable.

TMPS 177
TERMO CALYPSO



Capacidad: 750 ml
Material: Acero Inoxidable / Plástico
Técnica de impresión: Láser / Serigrafía / Grabado Espejo en Tapa
Área de impresión: 5.5 x 4 cm cuerpo / 3.5 x 1.5 cm Tapa
Colores: Gris, Negro



Doble pared. Cerrado al vacío. Pared interna y externa acero inoxidable. Tapa de rosca con terminado rubber.

TMPS 184
TERMO HACHI



Capacidad: 450 ml
Material: Acero Inoxidable / Silicón
Técnica de impresión: Láser / Serigrafía
Área de impresión: 2 x 10 cm
Colores: Amarillo, Azul, Gris, Rojo



Doble pared. Cerrado al vacío. Pared interna y externa de acero inoxidable.

TMPS 185
TERMO DOTS



Capacidad: 650 ml
Material: Acero Inoxidable / Plástico
Técnica de impresión: Láser / Serigrafía
Área de impresión: 6 x 8 cm
Colores: Gris



Doble pared. Cerrado al vacío. Pared interna y externa de acero inoxidable.

TMPS 188
TARRO NORWAY



Capacidad: 710 ml
Material: Acero inoxidable
Técnica de impresión: Serigrafía / láser
Área de impresión: 5.5 x 8 cm
Colores: Azul, Gris Oxford, Negro



Tarro doble pared. Pared interna y externa de acero inoxidable. Sellado a vacío. Terminado rugoso.

TMPS 192
CILINDRO BEVANDA



Capacidad: 600 ml
Material: Aluminio / Plástico
Técnica de impresión: Láser / Serigrafía
Área de impresión: 5 x 10 cm
Colores: Azul, Gris, Negro, Rojo, Verde



Cilindro metálico de una pared y tapa de plástico con cierre de rosca. Incluye caja individual.

TMPS 196
TERMO LATE



Capacidad: 300 ml
Material: Plástico / Acero Inoxidable
Técnica de impresión: Serigrafía
Área de impresión: 4.5 x 4.5 cm
Colores: Azul, Gris, Negro



Termo doble pared. Pared interna de acero inoxidable y externa de plástico.

TMPS 197
TERMO KAWIT



Capacidad: 850 ml
Material: Acero Inoxidable / Plástico
Técnica de impresión: Láser / Serigrafía
Área de impresión: 6 x 7 cm
Colores: Blanco, Negro



Doble pared. Cerrado al vacío. Pared interna y externa de acero inoxidable.

TMPS 38
TERMO MADISON



Capacidad: 325 ml
Material: Acero Inoxidable / Plástico
Técnica de impresión: Láser / Pantógrafo / Serigrafía / Tampografía
Área de impresión: 4 x 8 cm
Colores: Gris

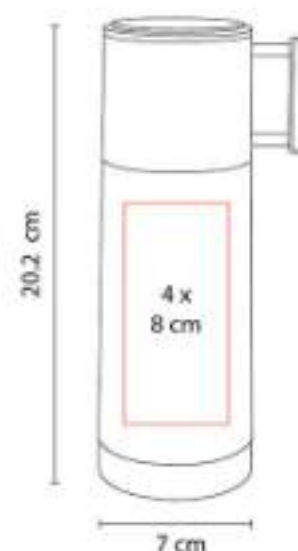

Doble pared. Cerrado al vacío. Pared interna y externa acero inoxidable. La tapa tiene función de taza.

TMPS 47
TERMO AREUSE



Capacidad: 450 ml
Material: Acero Inoxidable / Plástico
Técnica de impresión: Láser / Serigrafía / Tampografía
Área de impresión: 6 x 4.5 cm
Colores: Azul, Gris, Rojo

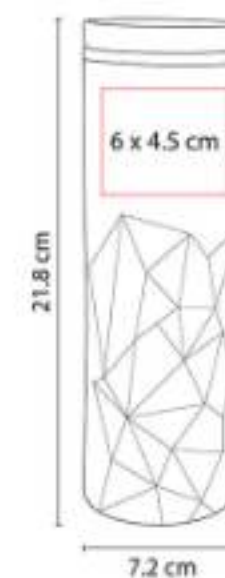

Doble pared. Pared interna plástico, pared externa acero inoxidable. Cuerpo prismático.

TMPS 49
TERMO ALLALIN



Capacidad: 525 ml
Material: Acero Inoxidable / Plástico
Técnica de impresión: Láser / Serigrafía / Tampografía
Área de impresión: 7 x 5 cm
Colores: Negro, Plata

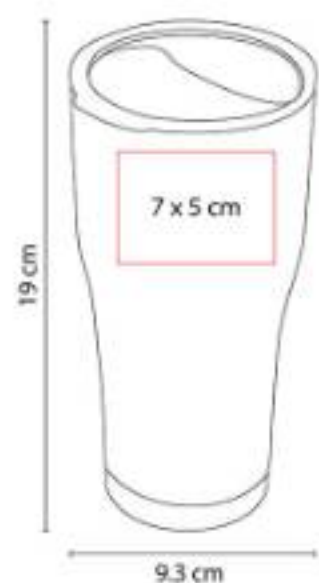

Doble pared. Cerrado al vacío. Pared interna y externa acero inoxidable. Tapa de plástico con ranura.

TMPS 64
TERMO BROADPEAK



Capacidad: 540 ml
Material: Acero Inoxidable / Plástico
Técnica de impresión: Láser / Serigrafía / Tampografía
Área de impresión: 6.5 x 11 cm
Colores: Rojo

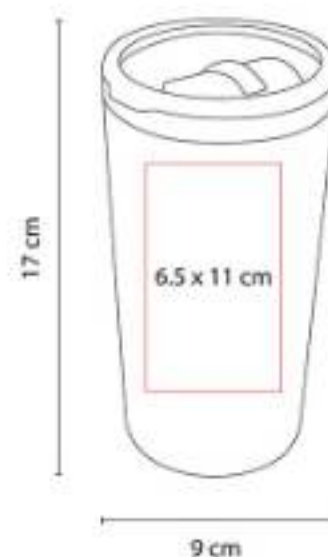

Doble pared. Pared interna plástico, pared externa acero inoxidable. Tapa de plástico con válvula de seguridad.

TMPS 82
TERMO BURGO



Capacidad: 480 ml
Material: Acero Inoxidable / Plástico / Corcho
Técnica de impresión: Láser / Pantógrafo / Serigrafía / Tampografía
Área de impresión: 5.5 x 10 cm
Colores: Plata

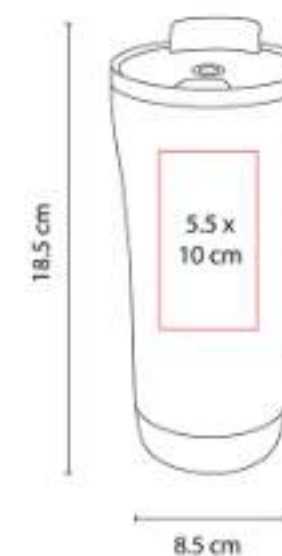

Doble pared. Pared interna plástico, pared externa acero inoxidable. Base de corcho. Tapa en dos posiciones.

TMPS 98
TERMO AMIENS



Capacidad: 460 ml
Material: Acero Inoxidable / Plástico
Técnica de impresión: Láser / Serigrafía / Tampografía
Área de impresión: 6 x 7 cm
Colores: Azul, Rojo

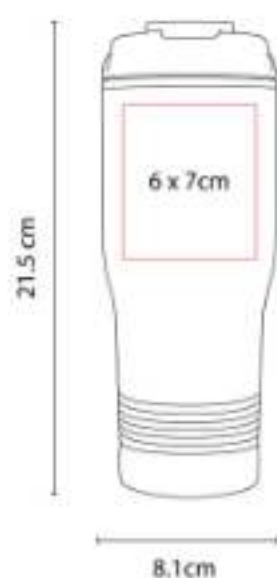

Doble pared. Pared interna plástico, pared externa acero inoxidable.

TT 02
TERMO LANE



Capacidad: 400 ml
Material: Plástico
Técnica de impresión: Serigrafía / Tampografía
Área de impresión: 5 x 8 cm
Colores: Azul, Negro, Rojo, Verde



Doble pared de plástico. Interior térmico. Tapa de plástico con válvula de seguridad. Incluye caja individual.

W 650
CARTERA IMERETI



Material: Piel Corte Vacuno / Forro Textil
Técnica de impresión: Serigrafía / Termograbado
Área de impresión: 8 x 2.5 cm
Colores: Cafe, Negro

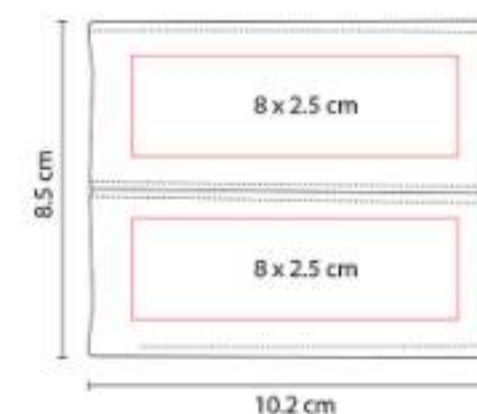

Organizador de tarjetas y credenciales. Compartimento doble para billetes.

W 750
CARTERA NANSA



Material: Curpiel / Forro Textil
Técnica de impresión: Serigrafía / Termograbado
Área de impresión: 8 x 6 cm
Colores: Negro

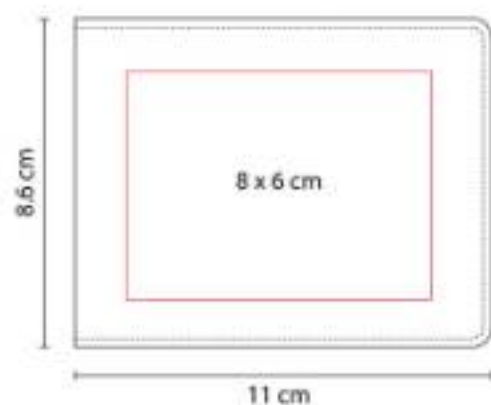

Organizador de tarjetas y credenciales.
Compartimento para billetes.

Z 090
BOCINA CON AUDIFONOS



Material: Plástico
Técnica de impresión: Serigrafía
Área de impresión: 2 x 6 cm
Colores: Negro



Bocina y audífonos bluetooth con gancho.
Puede utilizarse ambas funciones al mismo tiempo.

Z 1250
BOCINA MOPE



Material: Plástico
Técnica de impresión: Serigrafía
Área de impresión: 4.5 x 4.5 cm
Colores: Negro



Bocina bluetooth con batería recargable.
Tiempo de reproducción de 6 hrs aproximadamente.



ANF 006
CILINDRO LAKE



Capacidad: 850 ml
Material: PET
Técnica de impresión: Serigrafía /
 Tampografía
Área de impresión: 5 x 13 cm
Colores: Amarillo Traslucido, Azul Traslucido,
 Morado, Naranja Traslucido, Verde Traslucido

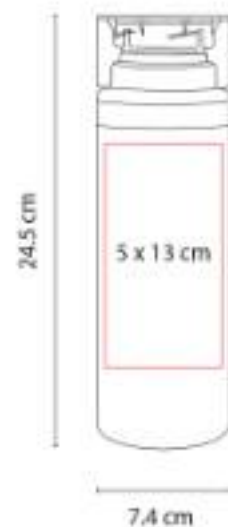

Sistema de rosca twist-off que permite abrir y cerrar la tapa en un giro.

ANF 007
CILINDRO SPRING



Capacidad: 850 ml
Material: PET
Técnica de impresión: Serigrafía /
 Tampografía
Área de impresión: 5 x 13 cm
Colores: Amarillo, Azul Traslucido, Naranja,
 Rojo Traslucido, Verde Traslucido



Sistema de rosca twist-off que permite abrir y cerrar la tapa en un giro.

ANF 009
CILINDRO SINKER



Capacidad: 575 ml

Material: PET

Técnica de impresión: Serigrafía / Tampografía

Área de impresión: 5 x 10 cm

Colores: Amarillo Traslucido, Azul, Azul Traslucido, Naranja Traslucido, Rojo, Rojo Traslucido, Verde Traslucido

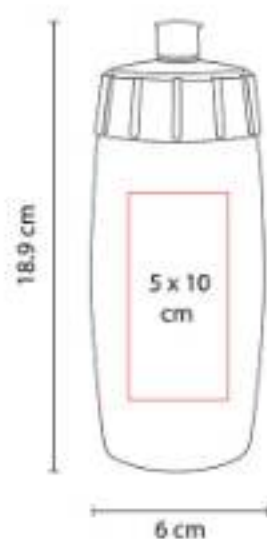

Sistema de rosca twist-off que permite abrir y cerrar la tapa en un giro. Incluye válvula de seguridad.

ANF 010
CILINDRO MILO



Capacidad: 610 ml

Material: Plástico

Técnica de impresión: Serigrafía / Tampografía

Área de impresión: 5.2 x 11.5 cm

Colores: Amarillo Traslucido, Azul Traslucido, Morado Mate, Naranja Traslucido, Rojo Traslucido, Verde Traslucido

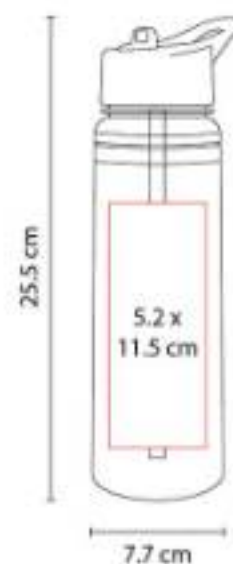

Doble pared. Tapa con cierre de rosca, asa y popote. Incluye caja individual.

ANF 021
CILINDRO VAUS



Capacidad: 700 ml

Material: PET

Técnica de impresión: Serigrafía / Tampografía

Área de impresión: 5 x 9 cm

Colores: Amarillo Traslucido, Azul Traslucido, Rojo Traslucido, Verde Traslucido

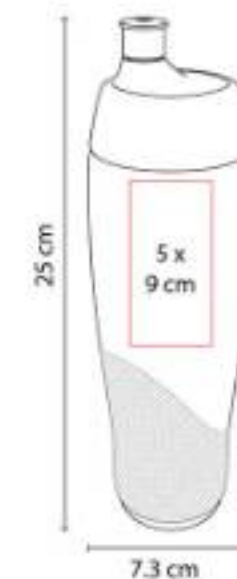

Sistema de rosca twist-off que permite abrir y cerrar la tapa en un giro. Incluye válvula de seguridad.

ANF 022
CILINDRO WESER



Capacidad: 700 ml
Material: PET
Técnica de impresión: Serigrafía / Tampografía
Área de impresión: 5 x 10 cm
Colores: Amarillo Traslucido, Azul, Azul Traslucido, Rojo, Rojo Traslucido, Verde Traslucido

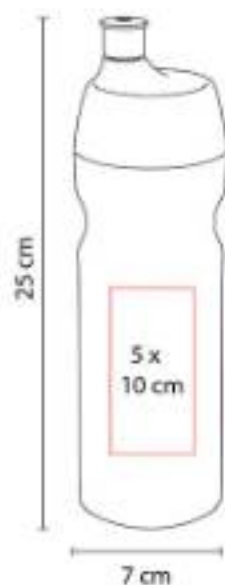

Sistema de rosca twist-off que permite abrir y cerrar la tapa en un giro. Incluye válvula de seguridad.

ANF 031
CILINDRO SHAKER OVENS



Capacidad: 625 ml
Material: Plástico
Técnica de impresión: Serigrafía / Tampografía
Área de impresión: 5 x 10 cm
Colores: Azul, Negro, Rojo, Verde

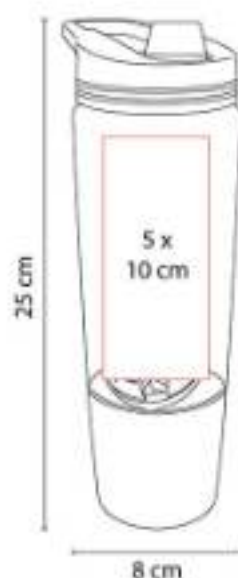

Tapa de rosca con boquilla y asa. Cuenta con compartimento especial en la parte inferior.

ANF 036
CILINDRO NAOLI



Capacidad: 575 ml
Material: PET
Técnica de impresión: Serigrafía / Tampografía
Área de impresión: 5 x 10 cm
Colores: Azul, Morado, Naranja, Rojo, Verde

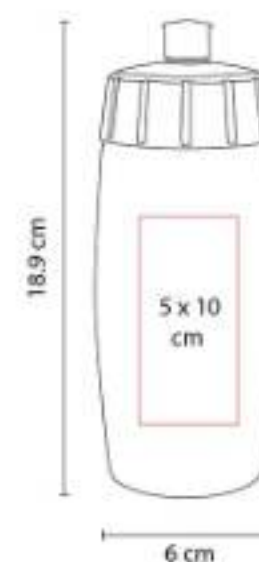

Sistema de rosca twist-off que permite abrir y cerrar la tapa en un giro. Incluye válvula de seguridad.

ANF 041
CILINDRO ODESA



Capacidad: 500 ml
Material: PET

Técnica de impresión: Serigrafía
Área de impresión: 5 x 8 cm

Colores: Amarillo Traslucido, Azul Traslucido, Morado Mate, Naranja Traslucido, Rojo Traslucido, Verde



Sistema de rosca twist-off que permite abrir y cerrar la tapa en un giro.

ANF 064
CILINDRO XITANG



Capacidad: 1,000 ml
Material: PET

Técnica de impresión: Serigrafía / Tampografía

Área de impresión: 6 x 15 cm

Colores: Amarillo, Azul, Naranja, Rojo, Verde

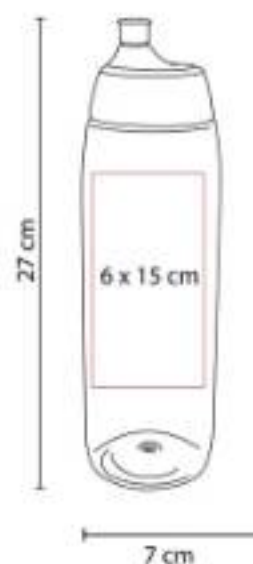

Sistema de rosca twist-off que permite abrir y cerrar la tapa en un giro. Incluye válvula de seguridad.

BCH 004
TAPETE DE PLAYA SASSARI



Material: Plástico
Técnica de impresión: Serigrafía
Área de impresión: 54 x 17 cm
Colores: Azul, Negro, Rojo

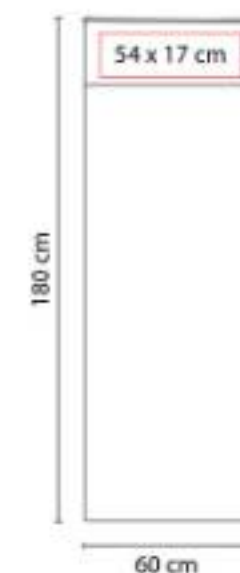

Tapete enrollable para playa, incluye asa para colgar.

CAP 004
GORRA TRUCKER



Material: Poliéster / Red de Polipropileno
Técnica de impresión: Bordado / Serigrafía
Área de impresión: 10 x 4 cm
Colores: Amarillo Mate, Azul, Blanco, Naranja Neón, Negro, Rojo, Rosa Neón, Verde Neón



Broche de plástico.

CAP 005
GORRA RAINBOW



Material: Poliéster
Técnica de impresión: Bordado / Serigrafía
Área de impresión: 10 x 4 cm
Colores: Azul, Blanco, Negro, Rojo



Broche de velcro.

CRG 005
POWER BANK KASEN



Capacidad: 2,600 mAh
Material: Plástico
Técnica de impresión: Serigrafía
Área de impresión: 6 x 1 cm
Colores: Azul Rey, Rojo, Verde

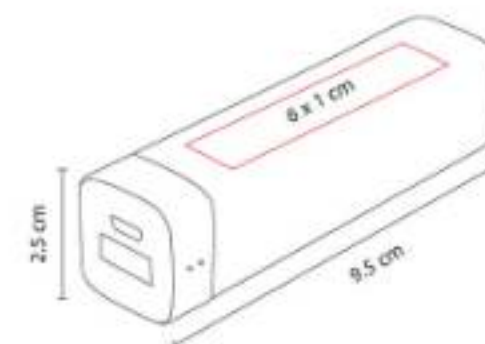

Batería auxiliar para smartphone, capacidad 2,600 mAh.

DPO 001
LLAVERO DESTAPADOR LANCE



Material: Plástico
Técnica de impresión: Serigrafía / Tampografía
Área de impresión: 1.5 x 3 cm
Colores: Amarillo, Azul, Blanco, Negro, Rojo, Verde

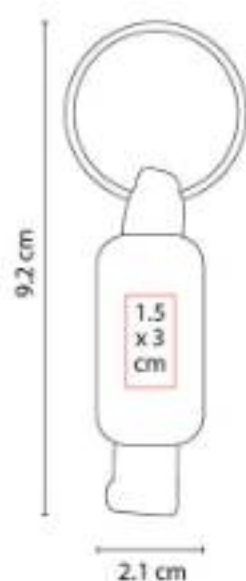

Llavero destapador.

GEP 003
GORRA BEZIERS



Material: Algodón
Técnica de impresión: Bordado / Serigrafía
Área de impresión: 10 x 4 cm
Colores: Amarillo, Azul Marino, Azul Rey, Blanco, Naranja, Negro, Rojo, Verde



Broche de velcro.

GSP 002
GORRA SÁNDWICH



Material: Algodón
Técnica de impresión: Bordado / Serigrafía
Área de impresión: 5 x 4 cm
Colores: Azul, Azul Rey, Blanco, Gris, Negro, Rojo, Rosa, Verde



Gorra estilo sándwich con el mismo color de la gorra. Broche de velcro.

HL 010
LIBRETA ALESA



Material: Curpiel
Técnica de impresión: Láser / Serigrafía / Termograbado
Área de impresión: 8 x 17 cm
Colores: Azul, Morado, Naranja, Rojo, Verde

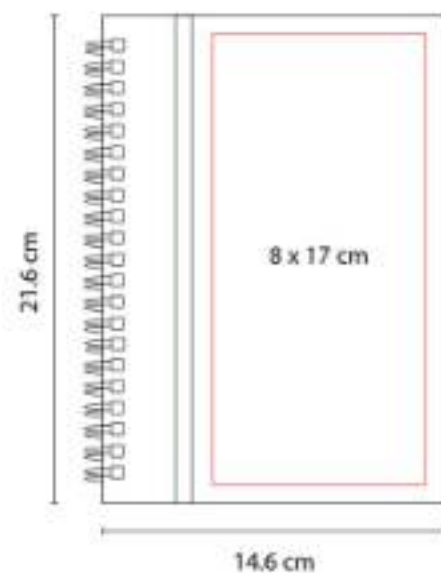

Libreta de espiral con 65 hojas de raya.

HL 012
LIBRETA ABDALA



Material: Plástico
Técnica de impresión: Serigrafía
Área de impresión: 9 x 17 cm
Colores: Azul, Naranja, Verde

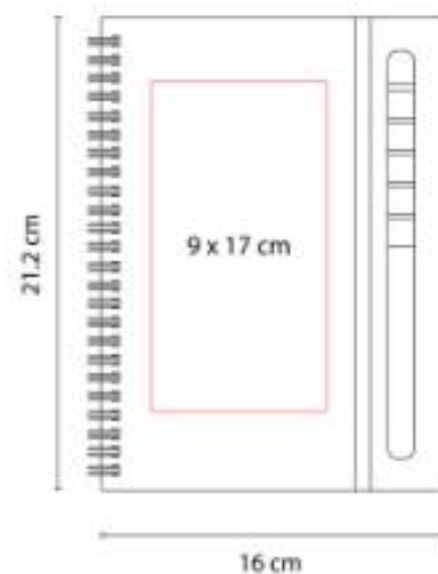

Libreta con 80 hojas de raya. Incluye notas adheribles de colores, espiral metálico doble y elástico para cerrar.

HL 015
LIBRETA BARRON



Material: Cartón
Técnica de impresión: Serigrafía
Área de impresión: 9 x 18 cm
Colores: Azul, Naranja, Negro, Rojo, Verde

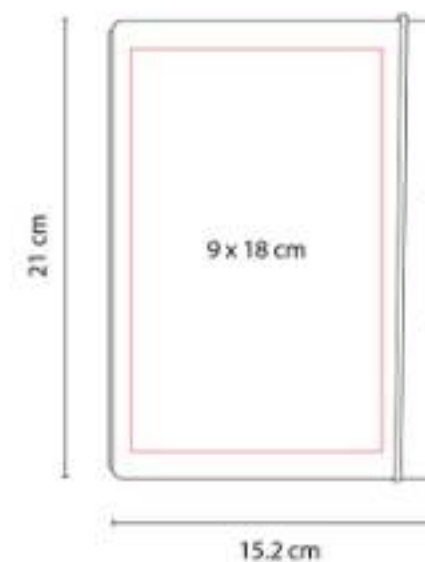

Libreta con 40 hojas de raya. Incluye elástico para cerrar.

HL 1100
LIBRETA JOLIET



Material: Cartón
Técnica de impresión: Serigrafía
Área de impresión: 10 x 17 cm
Colores: Beige



Libreta con 100 hojas de raya.

HL 180
LIBRETA DETTIFOSS



Material: Curpiel
Técnica de impresión: Láser / Termograbado
Área de impresión: 8 x 17 cm
Colores: Azul, Naranja, Rojo, Verde

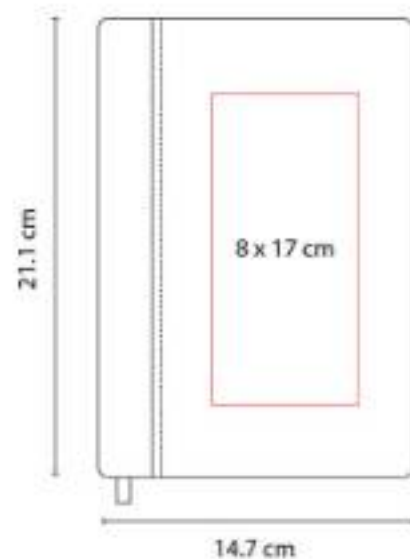

Libreta con 80 hojas de raya. Incluye separador de hojas.

HL 2020
LIBRETA LOVECOLORS



Material: Curpiel
Técnica de impresión: Serigrafía / Termograbado / Láser
Área de impresión: 7 x 11 cm
Colores: Amarillo, Azul, Naranja, Rojo, Verde

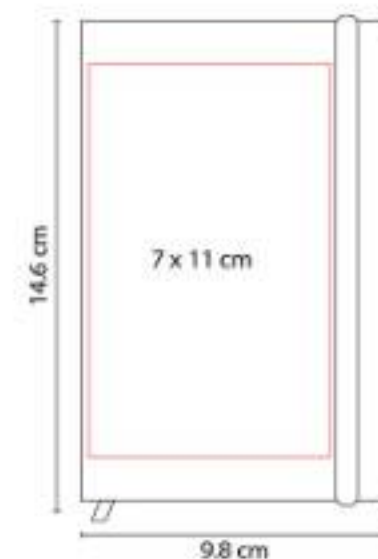

Libreta con 80 hojas de raya. Incluye separador de hojas y elástico para cerrar.

HL 2021
LIBRETA SMYRNA



Material: Curpiel
Técnica de impresión: Serigrafía / Termograbado / Láser
Área de impresión: 10 x 15 cm
Colores: Azul, Azul Rey, Naranja, Rojo, Verde

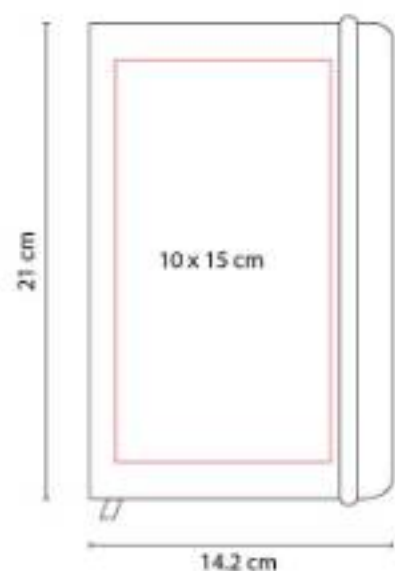

Libreta con 80 hojas de raya. Incluye separador de hojas y elástico para cerrar.

HL 9050
LIBRETA KORYAK



Material: Cartón
Técnica de impresión: Serigrafía
Área de impresión: 9 x 14 cm
Colores: Beige

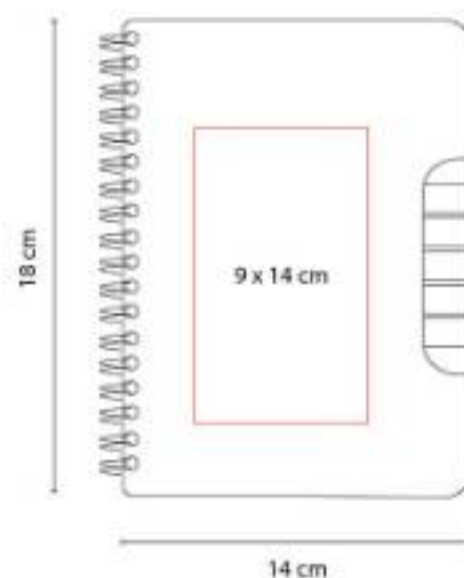

Libreta con 70 hojas de raya.

KTC 009
CUBIERTOS PICNIC



Material: Plástico
Técnica de impresión: Serigrafía
Área de impresión: 1.5 x 6 cm
Colores: Azul, Blanco, Naranja, Rojo, Verde

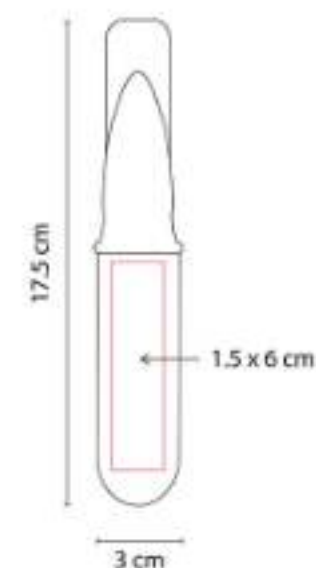

Portacubiertos con tenedor, cuchara y cuchillo.

LEN 001
LENTES SUNSET



Material: Plástico
Técnica de impresión: Serigrafía / Tampografía
Área de impresión: 6 x 0.8 cm
Colores: Amarillo, Azul, Blanco, Naranja, Negro, Rojo, Rosa, Verde

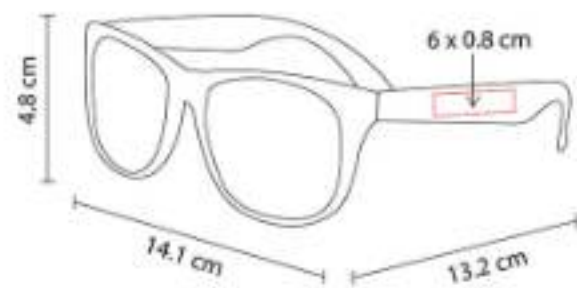

Protección UV 400.

M 5813
LLAVERO CASPIO



Material: Metal / Tela
Técnica de impresión: Láser / Pantógrafo / Serigrafía
Área de impresión: 2.2 x 2.5 cm
Colores: Amarillo, Azul, Negro, Rojo, Verde

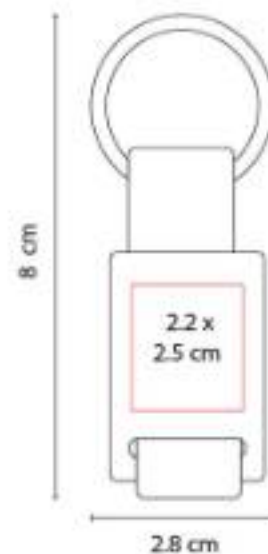

Incluye caja individual.

PAR 01
PARAGUAS FRYDEK



Material: Poliéster
Técnica de impresión: Serigrafía
Área de impresión: 30 x 15 cm
Colores: Azul, Blanco, Naranja, Negro, Rojo, Verde

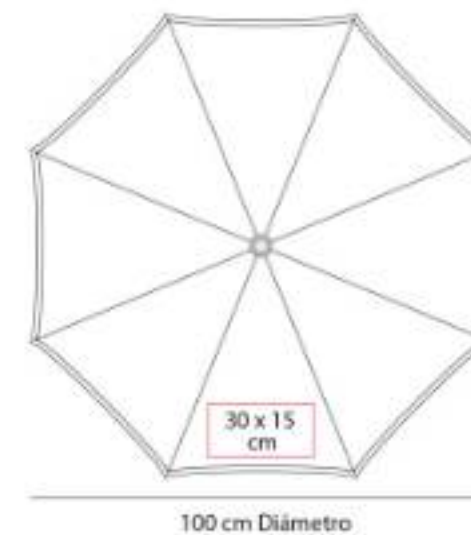

Automático. 8 Paneles y mango de EVA.
Incluye funda con correa.

PAR 016
PARAGUAS SABETTA



Material: Poliéster
Técnica de impresión: Serigrafía
Área de impresión: 27 x 12 cm
Colores: Amarillo, Azul, Naranja, Negro, Rojo, Rosa, Verde

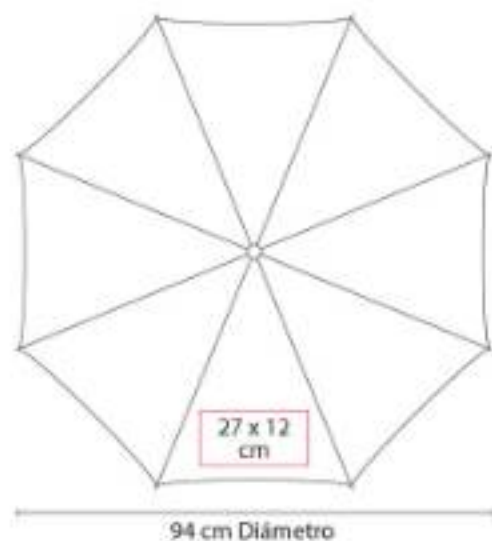

Automático. 8 Paneles y mango de plástico.

PAR 023
PARAGUAS ABRIL



Material: Poliéster
Técnica de impresión: Serigrafía
Área de impresión: 22 x 13 cm
Colores: Azul, Azul Marino, Naranja, Negro, Rojo, Verde



Automático. 8 Paneles. Bastón y mango de madera.

PAR 026
PARAGUAS SUMMER



Material: Poliéster
Técnica de impresión: Serigrafía
Área de impresión: 25 x 14 cm
Colores: Azul, Rojo



Automático. 8 Paneles y mango de plástico.

PRO 027
PORTAGAFETE RETRÁCTIL



Material: Plástico
Técnica de impresión: Goteado en Resina / Tampografía
Área de impresión: 2.1 cm Diámetro
Colores: Azul Traslucido, Blanco, Naranja, Negro, Rojo Traslucido, Verde

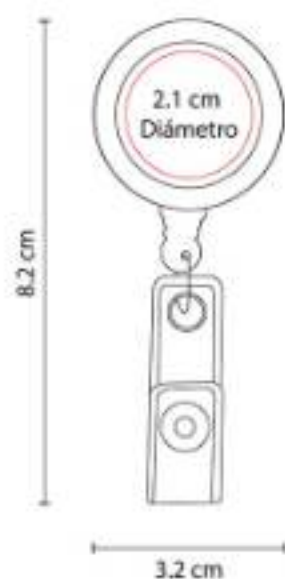

Cordón de 85 cm. Incluye clip porta tarjetas.

SH 1123
BOLÍGRAFO VIKINGO



Material: Plástico
Técnica de impresión: Serigrafía / Tampografía
Área de impresión: 0.8 x 5 cm
Colores: Amarillo, Azul, Naranja, Rojo, Verde

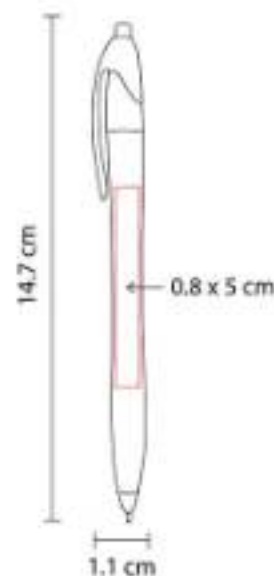

Mecanismo pulsador.

SH 2215
BOLÍGRAFO ATKA



Material: Plástico
Técnica de impresión: Serigrafía / Tampografía
Área de impresión: 0.5 x 3 cm
Colores: Azul, Naranja, Rojo, Verde

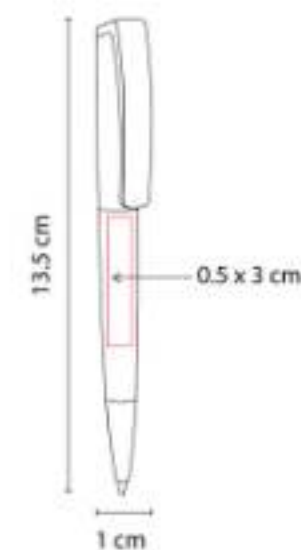

Mecanismo twist.

SIN 021
BOLSA-MOCHILA PRISMA



Material: Poliéster
Técnica de impresión: Serigrafía
Área de impresión: 25 x 35 cm
Colores: Amarillo, Azul, Blanco, Naranja, Negro, Rojo, Rosa, Verde

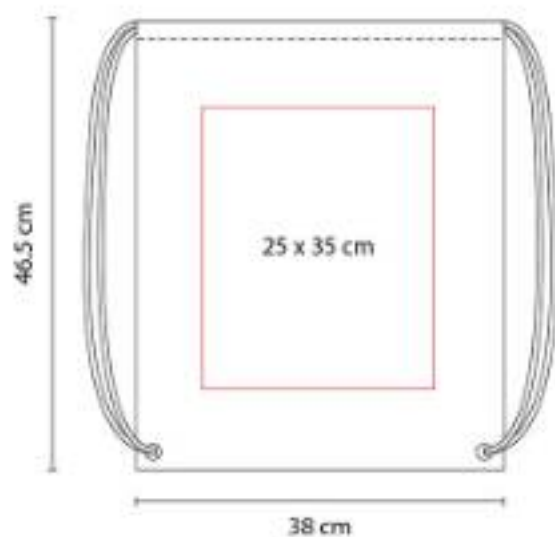

Bolsa-mochila con tirantes de cordón y cerrado de jareta.

SIN 057
HIELERA KOSTA



Capacidad: 4 Litros
Material: Poliéster
Técnica de impresión: Serigrafía
Área de impresión: 12 x 8 cm
Colores: Amarillo, Azul, Naranja, Negro, Rojo, Verde

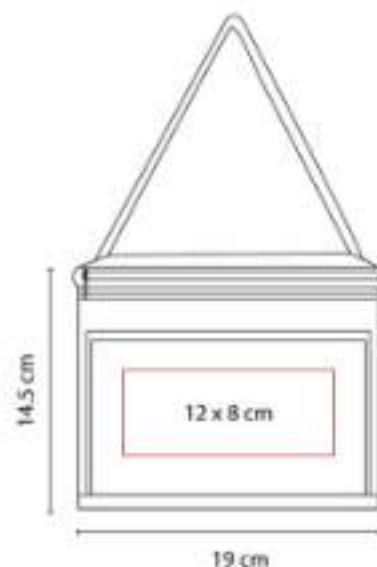

Interior plastificado impermeable. Bolsa principal con cierre y bolsa frontal. Incluye correa. Capacidad para 6 latas.

SIN 124
LONCHERA JESEL



Material: Poliéster
Técnica de impresión: Serigrafía
Área de impresión: 14 x 9 cm
Colores: Azul, Naranja, Rojo

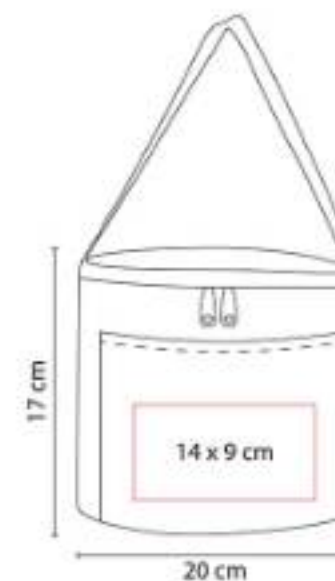

Interior metalizado. Bolsa principal con cierre y bolsa frontal. Correa para hombro.

SIN 137
BOLSA MASSIE



Material: Algodón Reciclado
Técnica de impresión: Bordado / Serigrafía
Área de impresión: 38 x 42 cm
Colores: Azul, Beige, Gris, Morado, Naranja, Rojo, Verde



Bolsa sin fuelle con asas.

SIN 146
BOLSA MILDURA



Material: Non Woven
Técnica de impresión: Serigrafía
Área de impresión: 12 x 20 cm
Colores: Azul, Blanco, Naranja, Rojo, Verde

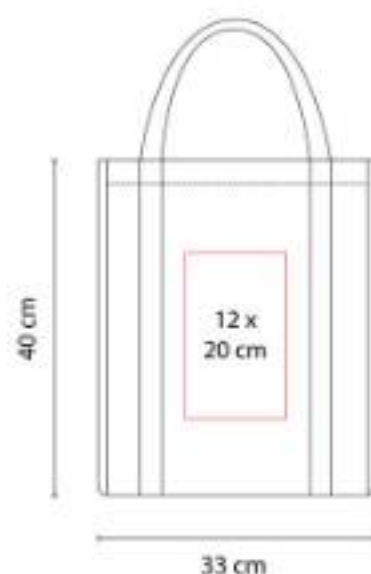

Bolsa con fuelle y asas.

SIN 147
BOLSA BAGGARA



Material: Non Woven Laminado
Técnica de impresión: Serigrafía
Área de impresión: 16 x 20 cm
Colores: Amarillo, Azul, Naranja, Rojo, Rosa, Verde

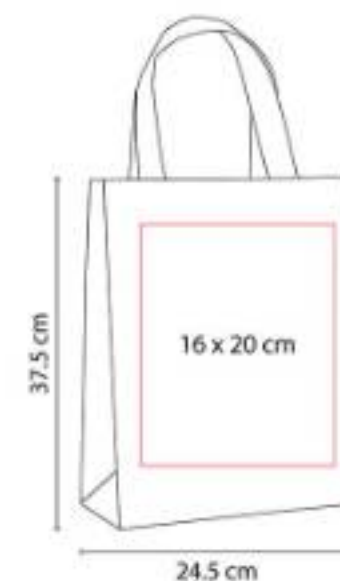

Bolsa con fuelle y asas. Sellada a calor.

SIN 193
BOLSA SAGRES



Material: Yute
Técnica de impresión: Serigrafía
Área de impresión: 20 x 20 cm
Colores: Azul, Negro, Rojo, Rosa, Verde

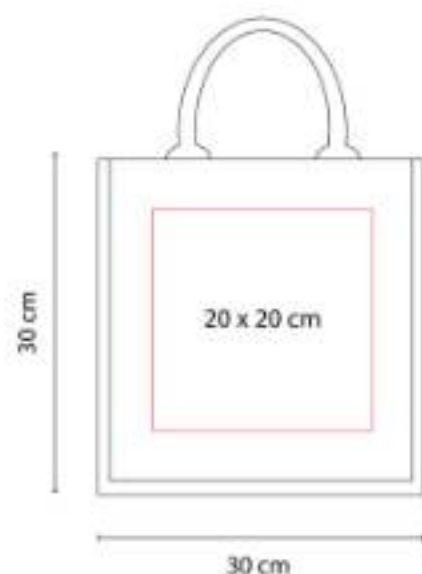

Bolsa con fuelle y asas redondeadas. Interior plastificado.

SIN 212
BOLSA ABBA



Material: Non Woven
Técnica de impresión: Serigrafía
Área de impresión: 21 x 27 cm
Colores: Azul, Blanco, Negro, Rojo, Rosa



Bolsa sin fuelle con asas. Sellada a calor.

SIN 216
BOLSA LAREDO



Material: Non Woven
Técnica de impresión: Serigrafía
Área de impresión: 26 x 27 cm
Colores: Blanco, Negro, Rojo, Verde



Bolsa con fuelle y asas. Sellada a calor.

SIN 219
BOLSA-MOCHILA PASTRANA



Material: Non Woven
Técnica de impresión: Serigrafía
Área de impresión: 24 x 30 cm
Colores: Amarillo, Azul, Azul Cielo, Blanco, Morado, Naranja, Negro, Rojo, Rosa, Verde



Bolsa-mochila con tirantes de cordón y cerrado de jareta.

SIN 227
BOLSA-MOCHILA OSUNA



Material: Poliéster
Técnica de impresión: Serigrafía
Área de impresión: 25 x 27 cm
Colores: Amarillo, Azul, Blanco, Naranja, Negro, Rojo, Rosa, Verde



Bolsa-mochila con tirantes de cordón y cerrado de jareta.

SIN 245
LONCHERA LEDU



Material: Poliéster
Técnica de impresión: Serigrafía
Área de impresión: 11 x 7 cm
Colores: Azul, Naranja, Negro, Rojo, Verde

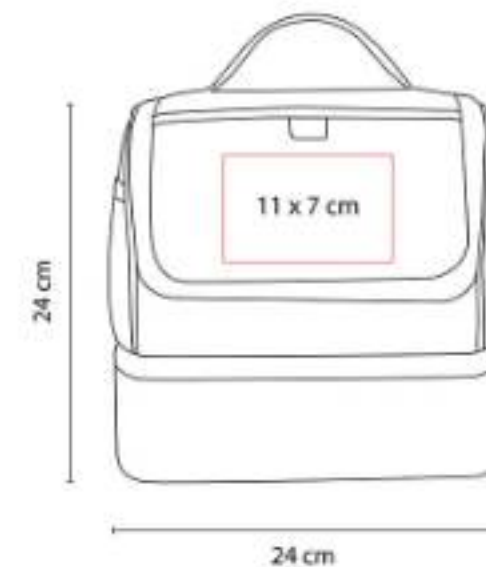

Interior plastificado. Doble compartimento con cierre. Bolsa lateral de red y asa de agarre superior.

SIN 962
**BOLSA PARA SUBLIMAR
 TOULOUSE**



Material: Non Woven
Técnica de impresión: Sublimación
Área de impresión: 30 x 20 cm
Colores: Blanco

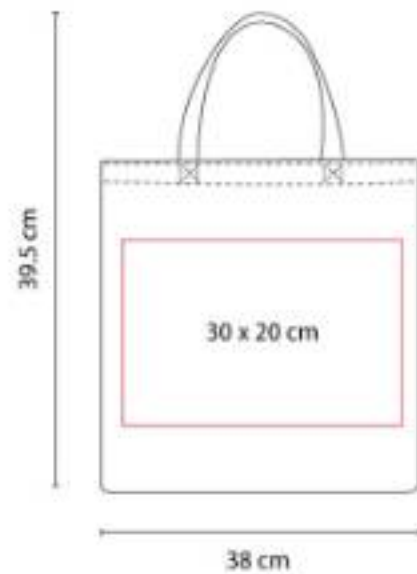

Bolsa para sublimar con asas sin fuelle.

SLD 021
GEL SANITIZANTE ONSELLA



Capacidad: 40 ml
Material: Plástico / Silicón
Técnica de impresión: Serigrafía /
 Tampografía
Área de impresión: 3 x 3 cm
Colores: Azul, Blanco, Naranja, Rojo, Verde



Gel sanitizante portátil y recargable. Incluye
 sujetador de silicón. Alcohol al 55%.

SOC 011-07
CARITA FELIZ ANTI-STRESS



Material: PU
Técnica de impresión: Tampografía
Área de impresión: 5 cm Diámetro
Colores: Amarillo



Antiestrés con figura de cara feliz.

SOC 013
PELOTA ANTI-STRESS LISA



Material: PU
Técnica de impresión: Tampografía
Área de impresión: 4.7 cm Diámetro
Colores: , Amarillo, Naranja, Negro, Plata, Rojo, Rosa, Verde



Pelota antiestrés.

SOC 013 W
PELOTA ANTI-STRESS MUNDO



Material: PU
Técnica de impresión: Tampografía
Área de impresión: 4.7 cm Diámetro
Colores: Azul



Antiestrés con figura de mundo.

SOC 910
PELOTA ANTI-STRESS COLORFUL



Material: PU
Técnica de impresión: Tampografía
Área de impresión: 3 cm Diámetro
Colores: Blanco

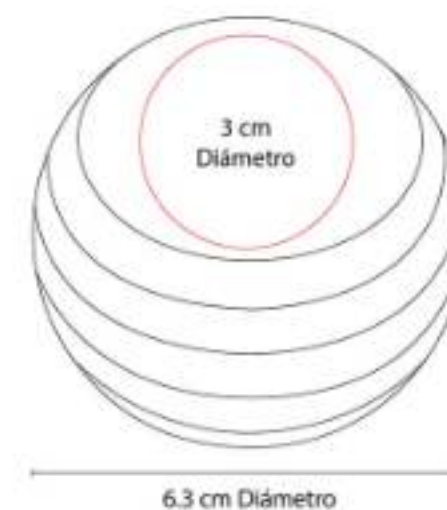

Antiestrés multicolor.

TAZ 001
TAZA ESPIRIT



Capacidad: 11 Oz
Material: Cerámica
Técnica de impresión: Grabado en Arena / Serigrafía / Termocalca
Área de impresión: 5.5 x 5.5 cm
Colores: Azul, Azul Rey, Blanco, Naranja, Negro, Rojo

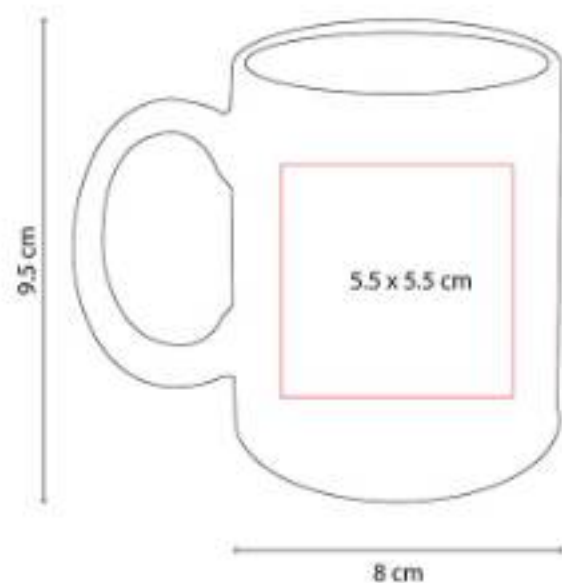

Taza de cerámica de color. Diseño clásico.
Venta caja cerrada de 36 piezas.

TAZ 002
TAZA DOLCE



Capacidad: 15 Oz
Material: Cerámica
Técnica de impresión: Grabado en Arena / Serigrafía / Termocalca
Área de impresión: 5.2 x 6.6 cm
Colores: Amarillo, Negro, Rojo



Taza de cerámica blanca con asa de color.
Venta caja cerrada de 36 piezas.

TAZ 003
TAZA VERONA



Capacidad: 11 Oz
Material: Cerámica
Técnica de impresión: Grabado en Arena / Serigrafía / Termocalca
Área de impresión: 5.3 x 5.9 cm
Colores: Azul, Negro, Rojo, Verde

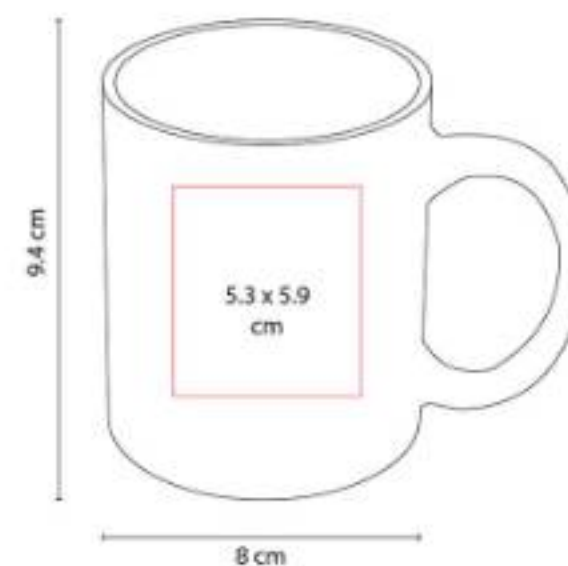

Taza de cerámica blanca con interior de color.
Venta caja cerrada de 36 piezas.

TAZ 019
TAZA KABBI



Capacidad: 11 Oz
Material: Cerámica
Técnica de impresión: Serigrafía
Área de impresión: 5.5 x 5.5 cm
Colores: Rojo



Taza de cerámica interior blanco y exterior de color neón en terminado mate. Venta caja cerrada de 36 piezas.

TAZ 021
TAZA ANNECY



Capacidad: 17 Oz
Material: Cerámica / Silicón
Técnica de impresión: Grabado en Arena / Serigrafía / Termocalca
Área de impresión: 6.5 x 6.5 cm
Colores: Azul, Naranja, Rojo, Verde

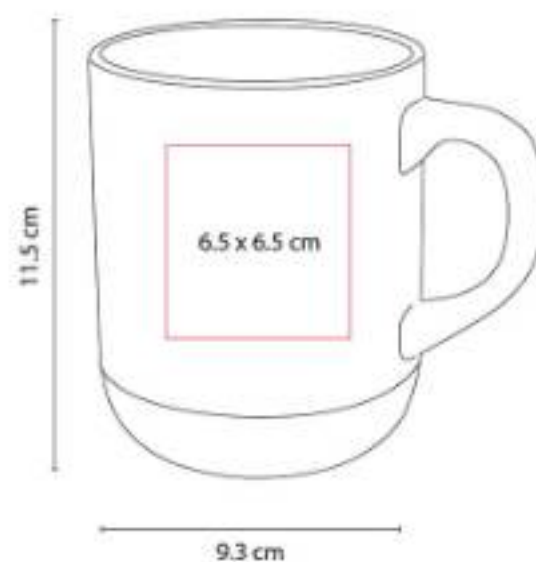

Taza de cerámica con base de silicón. Exterior blanco e interior de color. Incluye caja individual.

TAZ 026
TAZA RIMO



Capacidad: 13 Oz
Material: Cerámica
Técnica de impresión: Grabado en Arena / Serigrafía / Termocalca
Área de impresión: 6 x 6 cm
Colores: Azul, Naranja, Rojo, Verde



Taza de cerámica interior blanco y exterior de color. Incluye caja individual.

TAZ 036
TAZA PARA SUBLIMAR PANAJI



Capacidad: 11 Oz
Material: Cerámica
Técnica de impresión: Sublimación / Termocalca
Área de impresión: 20 x 8 cm Extendido
Colores: Azul, Naranja, Rojo, Verde

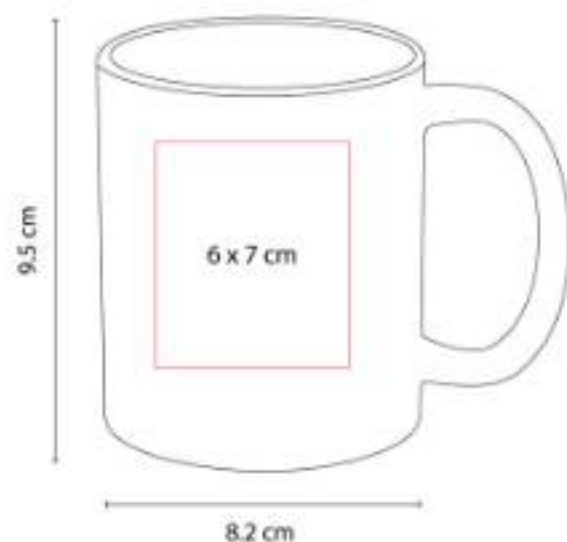

Taza para sublimar exterior blanco e interior de color. Venta caja cerrada de 36 piezas.

TAZ 053
TAZA DE VRIDIO SUBLIMACIÓN



Capacidad: 11 Oz
Material: Vidrio
Técnica de impresión: Sublimación
Área de impresión: 19.5 x 9 cm Extendido
Colores: Azul, Rojo, Rosa, Verde



Taza de vidrio para sublimar con degradado de color en la base y asa. Venta caja cerrada de 36 piezas.

TMPS 11
TERMO SPACE



Capacidad: 530 ml
Material: Plástico
Técnica de impresión: Serigrafía / Tampografía
Área de impresión: 4.2 x 10.5 cm
Colores: Azul, Blanco, Negro, Rojo, Verde

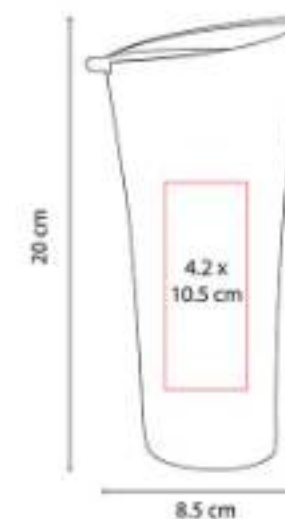

Doble pared de plástico. Con tapa de presión e interior en color negro.

TMPS 137
TERMO MINI BOTELLA



Capacidad: 240 ml
Material: Acero Inoxidable / Plástico
Técnica de impresión: Láser / Serigrafía
Área de impresión: 5 x 5 cm
Colores: Azul, Bicolor, Negro, Verde



Mini termo color degradado. Doble pared. Cerrado al vacío. Pared interna y externa de acero inoxidable.

TMPS 148
TERMO ARUBA



Capacidad: 850 ml
Material: Acero Inoxidable / Plástico
Técnica de impresión: Láser
Área de impresión: 7.5 x 7.5 cm
Colores: Azul, Naranja, Rojo



Doble pared. Cerrado al vacío. Pared interna y externa acero inoxidable. Terminado tipo rubber.

TMPS 156
TERMO PEAK



Capacidad: 540 ml
Material: Acero Inoxidable / Plástico
Técnica de impresión: Láser / Serigrafía / Tampografía
Área de impresión: 6.5 x 11 cm
Colores: Azul, Morado, Naranja



Doble pared. Pared interna plástico, pared externa acero inoxidable. Tapa de plástico con válvula de seguridad.

TMPS 159
TERMO BARROW



Capacidad: 600 ml
Material: Acero Inoxidable / Plástico
Técnica de impresión: Láser / Serigrafía
Área de impresión: 5.5 x 14 cm
Colores: Azul, Morado, Naranja, Rojo, Verde



Doble pared. Cerrado al vacío. Pared interna y externa acero inoxidable. Tapa de plástico con válvula de seguridad.

TMPS 24
VASO EMBASSY



Capacidad: 500 ml
Material: Plástico
Técnica de impresión: Serigrafía / Tampografía
Área de impresión: 5.5 x 7.3 cm
Colores: Azul, Naranja, Transparente, Verde



Doble pared de plástico. Incluye tapa y popote.

TMPS 36
TERMO VITALI



Capacidad: 425 ml
Material: Acero Inoxidable / Plástico
Técnica de impresión: Serigrafía / Tampografía
Área de impresión: 5 x 13 cm
Colores: Azul, Rojo, Verde

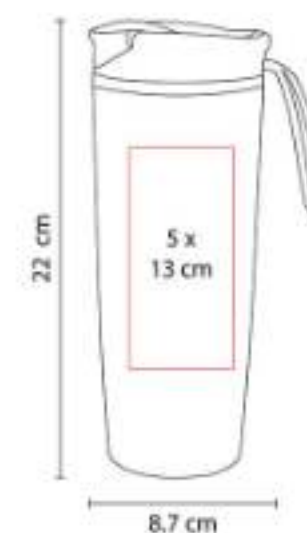

Doble pared. Pared interna acero inoxidable, pared externa plástico.

TMPS 61
CILINDRO LEMAN



Capacidad: 750 ml
Material: Aluminio / Plástico
Técnica de impresión: Láser / Serigrafía / Tampografía
Área de impresión: 5 x 15 cm
Colores: Azul, Rojo, Verde

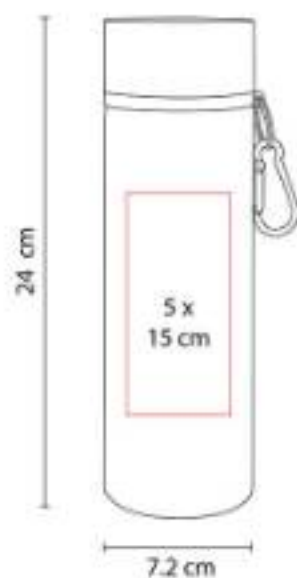

Cilindro de aluminio de una pared. Tapa con cierre de rosca y reductor con boquilla. Incluye carabina y caja individual.

TMPS 74
VASO TIRICH



Capacidad: 475 ml
Material: Plástico
Técnica de impresión: Serigrafía / Tampografía
Área de impresión: 5 x 8 cm
Colores: Amarillo, Azul, Morado Pastel, Naranja, Rojo, Verde

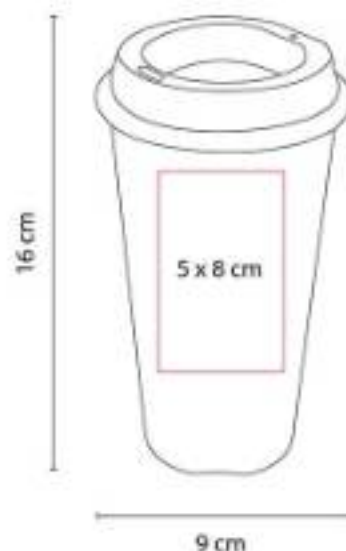

Vaso de plástico. Incluye tapa con ranura.

TMPS 744
VASO JAS



Capacidad: 800 ml
Material: Plástico
Técnica de impresión: Serigrafía
Área de impresión: 5 x 10 cm
Colores: Amarillo Neón, Azul, Morado, Naranja, Naranja Neón, Rojo, Verde Neón



Vaso de plástico con tapa push y popote.

Z 1260
BOCINA CON EARBUDS



Material: Plástico
Técnica de impresión: Serigrafía
Área de impresión: 3.5 x 3 cm
Colores: Azul, Blanco, Negro, Rojo



Bocina y audífonos bluetooth con batería recargable. Reproducción de música de 3 hrs aproximadamente.



ACC 002
BOLSA CIRO

**NUEVO
2023**



Material: Yute / PVC
Técnica de impresión: Serigrafía
Área de impresión: 10 x 6 cm Bolsa / 7 x 4 cm Parche
Colores: Beige

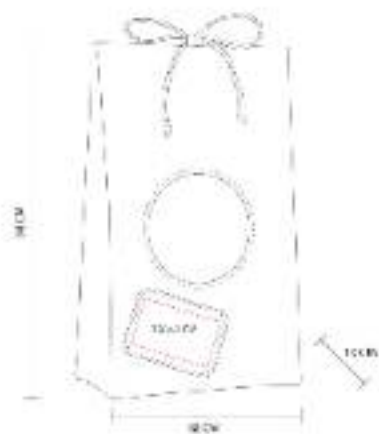

Bolsa de yute laminada. Cierre de cordón. Ventana de PVC y parche de algodón para impresión.

ANF 006
CILINDRO LAKE



Capacidad: 850 ml
Material: PET
Técnica de impresión: Serigrafía / Tampografía
Área de impresión: 5 x 13 cm
Colores: Azul Traslucido, Transparente, Verde Traslucido

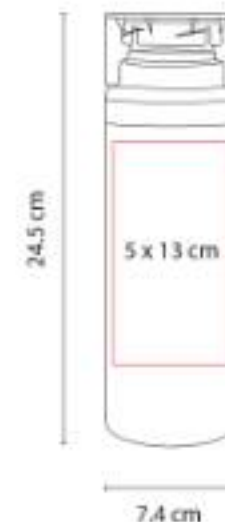

Sistema de rosca twist-off que permite abrir y cerrar la tapa en un giro.

ANF 010
CILINDRO MILO



Capacidad: 610 ml
Material: Plástico
Técnica de impresión: Serigrafía / Tampografía
Área de impresión: 5.2 x 11.5 cm
Colores: Amarillo Traslucido, Azul Traslucido, Morado Mate, Naranja Traslucido, Negro Traslucido, Rojo Traslucido, Rosa Traslucido, Verde Traslucido

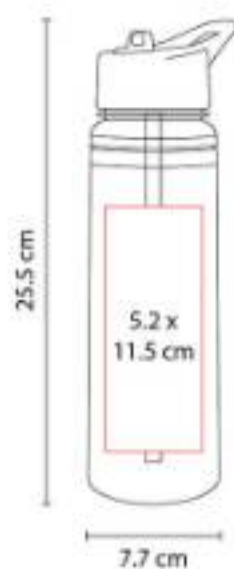

Doble pared. Tapa con cierre de rosca, asa y popote. Incluye caja individual.

ANF 017
CILINDRO TISZA



Capacidad: 800 ml
Material: Plástico
Técnica de impresión: Serigrafía / Tampografía
Área de impresión: 4.5 x 15 cm
Colores: Azul, Naranja, Negro Traslucido, Rosa, Verde



Cilindro con infusor para frutas o bolsas de té.

ANF 030
CILINDRO BOCINA SIRET



Capacidad: 530 ml
Material: Plástico
Técnica de impresión: Serigrafía / Tampografía
Área de impresión: 5 x 11 cm
Colores: Blanco

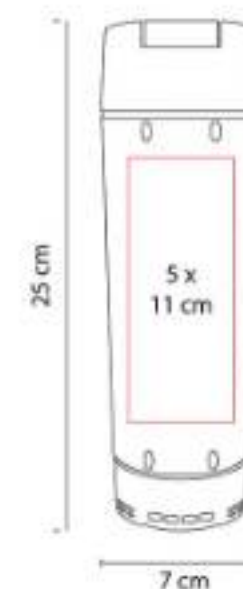

Cilindro con bocina bluetooth. Función manos libres. Controles integrados de volumen y reproducción de audio.

ANF 032
CILINDRO ISSET



Capacidad: 625 ml
Material: Plástico

Técnica de impresión: Tampografía

Área de impresión: 4.5 x 10 cm

Colores: Azul, Negro Traslucido

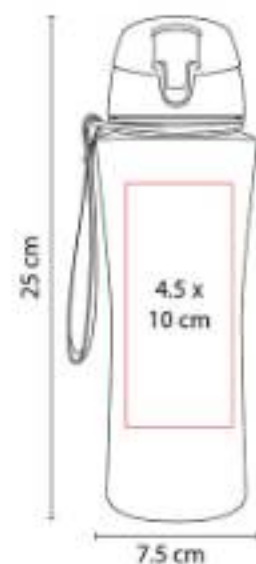

Tapa de rosca con boquilla y sobre tapa de cierre a presión. Incluye asa de tela y caja individual.

ANF 064
CILINDRO XITANG



Capacidad: 1,000 ml
Material: PET

Técnica de impresión: Serigrafía / Tampografía

Área de impresión: 6 x 15 cm

Colores: Amarillo, Azul, Blanco, Gris Traslucido, Morado, Naranja, Rojo, Rosa, Verde

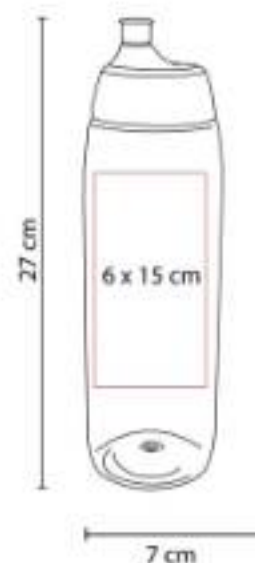

Sistema de rosca twist-off que permite abrir y cerrar la tapa en un giro. Incluye válvula de seguridad.

ANF 077
CILINDRO DROPEMADZI



Capacidad: 1,000 ml
Material: Plástico

Técnica de impresión: Serigrafía

Área de impresión: 6 x 10 cm

Colores: Amarillo, Azul, Negro, Rosa

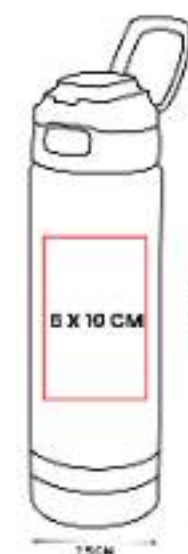

Tapa de plástico con cierre de rosca hermética y boquilla. Sobretapa push con botón y asa plegable.

AUD 001
AUDÍFONOS MEGA BEAT



Material: Metal / Plástico
Técnica de impresión: Serigrafía / Tampografía
Área de impresión: 10 x 1.5 cm Diadema / 4 cm Diámetro Orejera
Colores: Blanco



Audífonos acojinados ajustables con cable auxiliar entrada de 3.5 mm. Incluye funda individual de satén negra.

AUD 010
AUDÍFONOS ORIÓN



Material: Plástico / Aluminio
Técnica de impresión: Tampografía en Tapas / Láser en Placas
Área de impresión: 3 x 3 cm Tapas / 1.5 x 1 cm Placas
Colores: Gris



Audífonos bluetooth plegables con audio de alta resolución y batería recargable. Función manos libres.

AUD 041
AUDÍFONOS MIGA



Material: Plástico
Técnica de impresión: Serigrafía / Tampografía
Área de impresión: 0.5 x 1.5 cm Audífonos / 1.5 x 1.3 cm Estuche
Colores: Blanco



Audífonos bluetooth con base recargable. Control touch para reproducción de música y función de llamada.

AUD 042
AUDÍFONOS LINA



Material: Plástico
Técnica de impresión: Serigrafía / Tampografía
Área de impresión: 3 x 2 cm
Colores: Amarillo, Blanco, Gris, Negro, Rosa

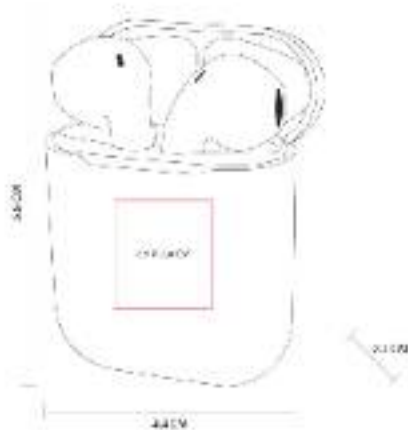

Audífonos bluetooth inalámbricos con estuche recargable.

AUD 044
AUDÍFONOS ECO BYXO



Material: Plástico / Bambú
Técnica de impresión: Serigrafía
Área de impresión: 2.5 x 2 cm
Colores: Negro



Audífonos bluetooth con base recargable.

AUD 045
AUDÍFONOS SORI



Material: Plástico
Técnica de impresión: Tampografía
Área de impresión: 3 x 1 cm (En la tapa)
Colores: Blanco



Audífonos con tecnología bluetooth 5.

BAR 010
SET SHAKER SKOPJE



Material: Acero Inoxidable
Técnica de impresión: Láser / Pantógrafo / Serigrafía / Tampografía
Área de impresión: 4 x 4 cm Shaker
Colores: Plata

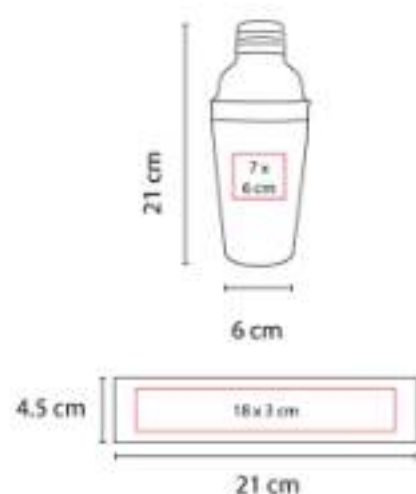

Set para preparación de bebidas con base.

BAR 016
SET SHAKER CONWY



Capacidad: 750 ml
Material: Acero Inoxidable
Técnica de impresión: Láser / Pantógrafo / Serigrafía / Tampografía
Área de impresión: 4 x 4 cm Shaker
Colores: Negro



Set para preparación de bebidas.

BAR 023
PORTAVASOS DESTAPADOR

NUEVO
2023



Material: Bambú
Técnica de impresión: Serigrafía / Láser
Área de impresión: 7 x 7 cm
Colores: Beige

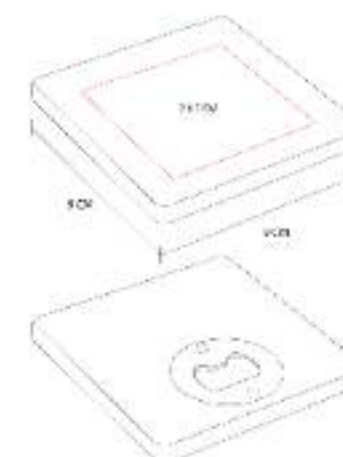

Portavasos de bambú con destapador para botellas.

BAR 024
DESTAPADOR CON NAVAJA

NUEVO
2023



Material: Bambú / Metal
Técnica de impresión: Serigrafía / Láser
Área de impresión: 1 x 5 cm
Colores: Beige

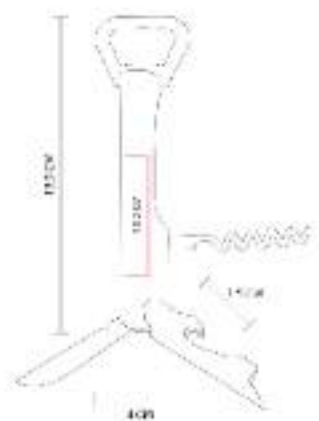

Destapador multifuncional. Incluye destapador, sacacorchos y navaja.

BAR 025
SACACORCHOS SARAP



Material: Metal
Técnica de impresión: Serigrafía / Láser
Área de impresión: 0.6 x 2.5 cm
Colores: Negro



Sacacorchos de metal con navaja y destapador.

BAR 028
DESTAPADOR KAUPI



Material: Bambú / Acero inoxidable
Técnica de impresión: Serigrafía / láser
Área de impresión: 1.5 x 5 cm
Colores: Azul, Gris



Destapador hecho de acero inoxidable y bambú de alta calidad.

BAR 031
SET DE BAR DUNDEE



Capacidad: 280 ml (vaso)
Material: Vidrio / Madera / Piedra
Técnica de impresión: Láser y Serigrafía (en el estuche) / Grabado arena (en el vaso)
Área de impresión: 8 x 12 cm (en la caja) / 5 x 3 (vaso)
Colores: Beige



Set de bar que incluye 1 vaso de cristal, 3 enfriadores de piedra y estuche de madera.

BAR 033
SACACORCHOS KURV



Material: Madera (Haya) / Acero inoxidable
Técnica de impresión: Grabado láser / Serigrafía
Área de impresión: 1 x 4 cm
Colores: Cafe



Sacacorchos de madera con espiral metálico de acero inoxidable. Fabricado con materiales ligeros y resistentes.

BBQ 003
SET DE BBQ SNAZZY



Material: Acero Inoxidable
Utensilios y PVC Estuche
Técnica de impresión: Láser en Utensilios / Serigrafía en Estuche
Área de impresión: 33 x 5.5 cm
Colores: Plata

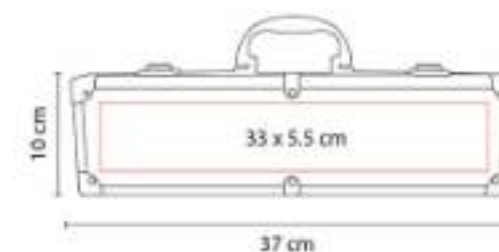

Incluye pinzas, espátula, tenedor y estuche metálico.

BBQ 008
SET DE BBQ LERNA



Capacidad: 10 Litros
Material: Acero Inoxidable Utensilios /
Poliéster Hielera
Técnica de impresión: Bordado / Serigrafía
Área de impresión: 12 x 10 cm
Colores: Negro



Bolsa principal con función de hielera.
Capacidad para 12 latas.

BBQ 009
ASADOR KAOKO



Material: Metal
Técnica de impresión: Serigrafía
Área de impresión: 10 x 7 cm
Colores: Negro

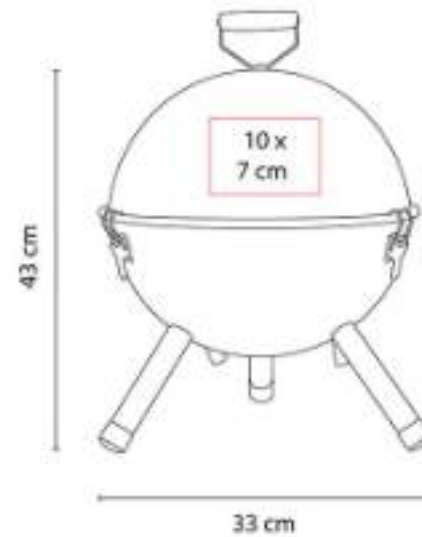

Asador portátil de carbón. Incluye parrilla y
tapa con difusor de temperatura.

BBQ 010
SET DE BBQ WAHIBA



Material: Acero Inoxidable y Madera
Utensilios / Poliéster Maletín
Técnica de impresión: Serigrafía
Área de impresión: 30 x 7 cm
Colores: Negro

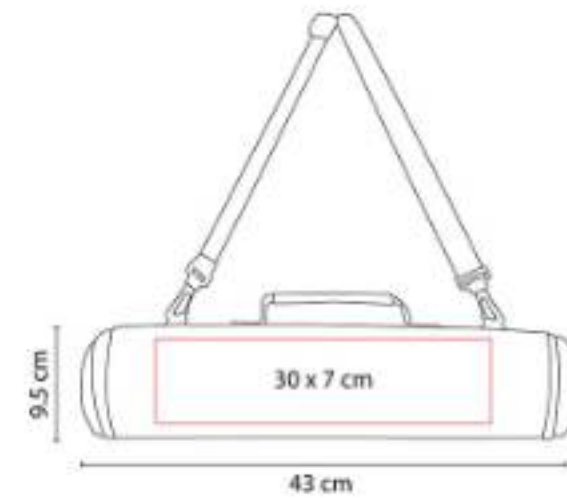

Maletín con cierre y correa ajustable.

BBQ 012
SET DE BBQ NOGAL



Material: Acero Inoxidable y Plástico
Utensilios / Plástico Maletín
Técnica de impresión: Serigrafía
Área de impresión: 19 x 11 cm
Colores: Negro



Incluye pinzas, brocha, espátula, cepillo de limpieza, tenedor, 2 brochetas y estuche.

BBQ 013
ASADOR MAKY



Material: Metal
Técnica de impresión: Serigrafía
Área de impresión: 10 x 6 cm
Colores: Negro



Asador portátil de carbón. Incluye parrilla y tapa con difusor de temperatura. Base con asas.

BBQ 014
ASADOR DAMIAN



Material: Metal
Técnica de impresión: Serigrafía
Área de impresión: 23 x 12 cm
Colores: Negro



Asador portátil de carbón. Incluye parrilla con sujetador y asas de madera en base.

BBQ 015
ASADOR BERNAL



Material: Metal
Técnica de impresión: Serigrafía
Área de impresión: 10 x 5 cm
Colores: Negro



Asador portátil de carbón.

BBQ 018
SET DE BBQ MOLT

**NUEVO
2023**



Material: Acero Inoxidable y Madera
Utensilios / Poliéster Estuche
Técnica de impresión: Serigrafía
Área de impresión: 15 x 15 cm
Colores: Gris



Estuche con asas y broches para cerrar.
Incluye tabla de madera, pinzas, tenedor,
cuchillo y pala con destapador.

BBQ 042
SET DE BBQ JASPER



Material: Acero Inoxidable Utensilios /
Poliéster Estuche
Técnica de impresión: Serigrafía
Área de impresión: 11 x 9 cm
Colores: Negro

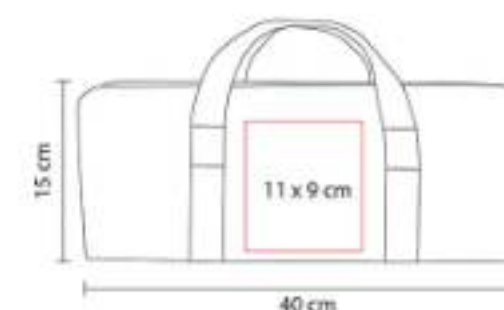

Maletín con cierre y asa. Incluye pinzas,
tenedor y espátula.

BCH 004
TAPETE DE PLAYA SASSARI



Material: Plástico
Técnica de impresión: Serigrafía
Área de impresión: 54 x 17 cm
Colores: Azul, Negro, Rojo



Tapete enrollable para playa, incluye asa para colgar.

CAP 005
GORRA RAINBOW



Material: Poliéster
Técnica de impresión: Bordado / Serigrafía
Área de impresión: 10 x 4 cm
Colores: Azul, Blanco, Negro, Rojo



Broche de velcro.

CAP 006
VISERA SUMMER



Material: Poliéster
Técnica de impresión: Bordado / Serigrafía
Área de impresión: 11 x 3 cm
Colores: Azul, Blanco, Rojo

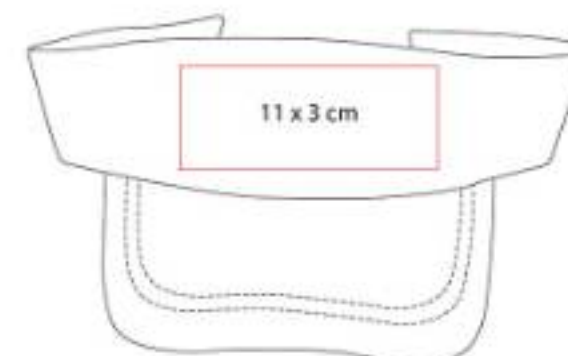

Broche de velcro.

CAP 007
GORRA EVONY



Material: Algodón Jersey
Técnica de impresión: Bordado / Serigrafía
Área de impresión: 5 x 4 cm
Colores: Gris, Gris Oxford

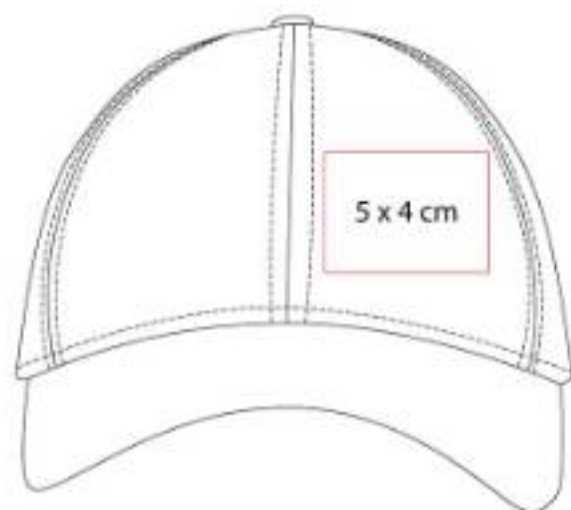

Broche de velcro.

CAP 015
GORRA CIRO



Material: Poliéster
Técnica de impresión: Bordado / Serigrafía
Área de impresión: 12 x 6 cm
Colores: Azul, Gris



Broche de plástico.

CAP 016
GORRA MATHIS



Material: Poliéster
Técnica de impresión: Bordado / Serigrafía
Área de impresión: 5 x 4 cm
Colores: Amarillo, Azul Marino, Blanco, Rosa, Tinto



Gorra deportiva perfecta para aquellos que buscan comodidad y funcionalidad durante sus actividades físicas o causales.

CAP 017
VICERA LULU



Material: Poliéster / Plástico
Técnica de impresión: Serigrafía
Área de impresión: 6 x 1.5 cm
Colores: Beige, Negro



Visera ajustable para mujer.

CAP 018
VISERA ALESSA



Material: Poliéster
Técnica de impresión: Serigrafía / Bordado
Área de impresión: 2.5 x 7 cm
Colores: Negro, Rosa



Esta visera deportiva es el accesorio ideal para proteger tus ojos del sol mientras practicas tus actividades favoritas.

CEL 041
SOPORTE SIBIU



Material: Plástico
Técnica de impresión: Serigrafía / Tampografía
Área de impresión: 1.7 x 1.5 cm
Colores: Negro

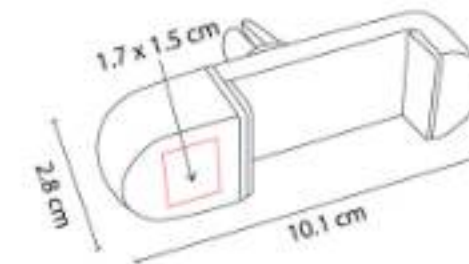

Soporte con mecanismo ajustable para smartphones de 6 a 8 cm de ancho. ángulo de rotación de 360°.

CRG 026
POWER BANK NIPET



Capacidad: 6,000 mAh
Material: Plástico
Técnica de impresión: Serigrafía
Área de impresión: 4 x 5.5 cm
Colores: Negro

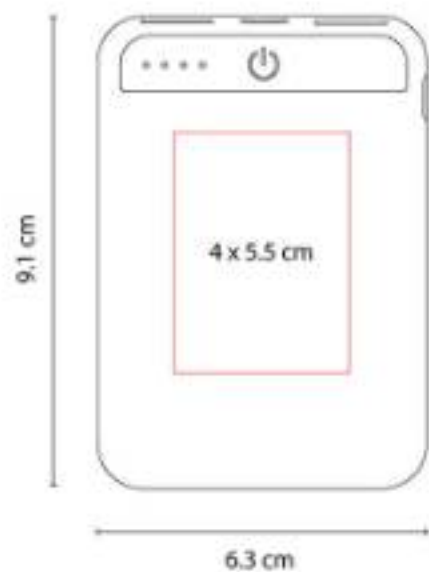

Batería auxiliar para smartphone con linterna LED, capacidad 6,000 mAh y 4 LEDs indicadores de carga.

CRG 041
POWER BANK SAMARIO



Capacidad: 5,000 mAh
Material: Plástico
Técnica de impresión: Serigrafía
Área de impresión: 4 x 4 cm
Colores: Negro



DAM 035
COSMETIQUERA ESMERALDA



Material: Curpiel y PVC Exterior / Poliéster Forro
Técnica de impresión: Serigrafía / Termograbado
Área de impresión: 10 x 5 cm
Colores: Azul, Morado, Rosa, Verde



Cosmetiquera con cierre. Diseño combinado de PVC transparente y curpiel de color en base.

DAM 435
SET DE MANICURE FUNKY



Material: Plástico
Técnica de impresión: Serigrafía
Área de impresión: 8 x 4 cm
Colores: Azul, Azul Traslucido, Rojo, Rosa Traslucido, Verde

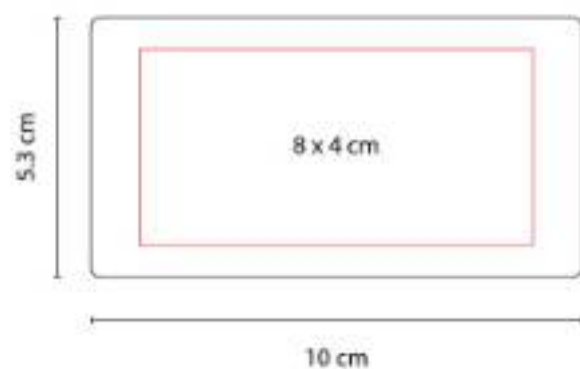

Set con 1 tijeras, 1 pinza para cejas, 1 corta uñas y 1 retira cutícula. No para uso profesional.

DPO 101
LLAVERO DESTAPADOR YABURU



Material: Aluminio
Técnica de impresión: Serigrafía / Láser / Tampografía
Área de impresión: 0.7 x 3 cm
Colores: Plata, Rojo



Práctico llavero con función de destapador de botellas.

GEP 005
GORRA MOSELLA



Material: Poliéster
Técnica de impresión: Sublimación / Serigrafía
Área de impresión: 10 x 4 cm
Colores: Tinto



Broche de velcro.

GEP 006
GORRA AVADI



Material: Poliéster
Técnica de impresión: Bordado / Serigrafía
Área de impresión: 5 x 4 cm
Colores: Gris, Negro



Broche metálico.

GEP 007
GORRA PARKER



Material: Acrílico
Técnica de impresión: Serigrafía / Bordado
Área de impresión: 5 x 4 cm
Colores: Gris



Gorra de acrílico con un estilo clásico y atemporal, confeccionada a seis gajos.

GM 029
PISTOLA DE AGUA AQUA SKY



Capacidad: 575 ml
Material: Plástico
Técnica de impresión: Serigrafía
Área de impresión: 2.5 x 1 cm Pistola / 10 x 5 cm Cilindro
Colores: Blanco

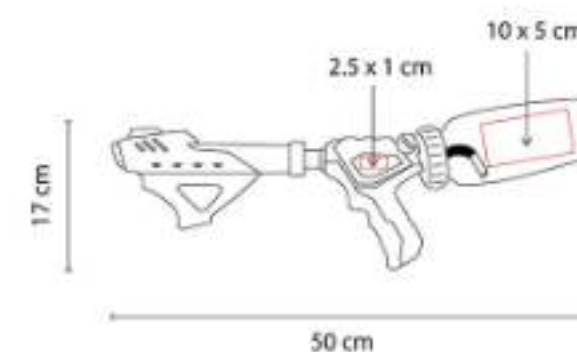

Pistola de agua de presión. Cilindro removible para rellenar con capacidad 575 ml.

HAT 002
SOMBRERO JUNO



Material: Paja de Papel
Técnica de impresión: Bordado / Serigrafía
Área de impresión: 15 x 1.5 cm
Colores: Beige



Cinta removible en color beige con broche de velcro.

HAT 003
SOMBRERO MOJAVE



Material: Algodón
Técnica de impresión: Bordado / Serigrafía
Área de impresión: 11 x 1.5 cm
Colores: Beige

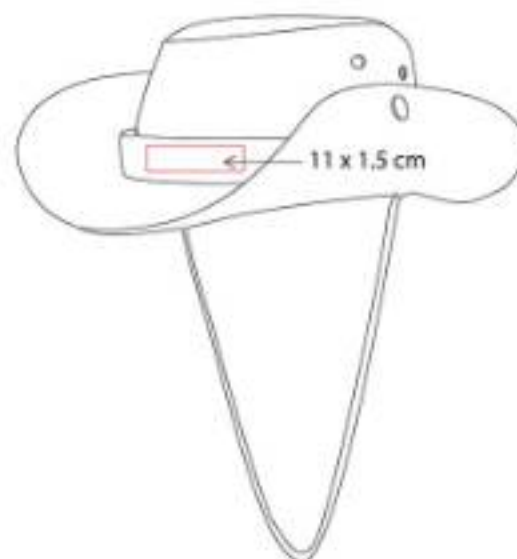

Incluye cordón ajustable y cinta removible.

IMP 001
IMPERMEABLE GRISEL



Material: Plástico
Técnica de impresión: Tampografía
Área de impresión: 3.5 x 3.5 cm
Colores: Azul, Blanco, Rojo



Incluye impermeable de plástico transparente.
Estuche redondo con gancho de plástico. á.

IMP 002
IMPERMEABLE GLARIS



Material: PVC
Técnica de impresión: Serigrafía
Área de impresión: 12 x 7 cm
Colores: Blanco



Su diseño tipo capa se adapta tanto para hombres, mujeres, jóvenes y adolescentes.

JM 001
DOMINÓ BIKANER



Material: Aluminio Estuche / Plástico Fichas
Técnica de impresión: Láser / Pantógrafo / Serigrafía
Área de impresión: 13 x 1.5 cm
Colores: Plata

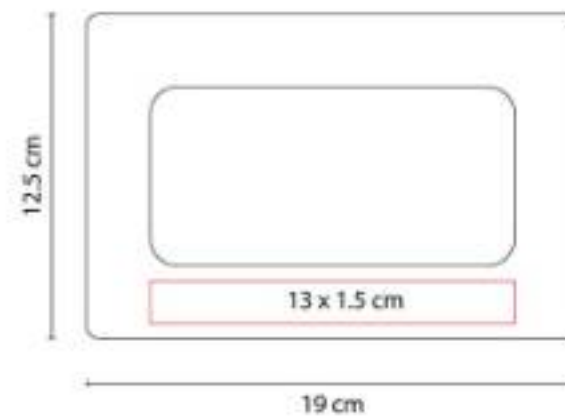

Incluye estuche de aluminio con 28 piezas.

JM 021
CUBILETE KENTAUR



Material: Curpiel Vaso / Plástico Dados
Técnica de impresión: Serigrafía
Área de impresión: 4.5 x 4 cm
Colores: Negro

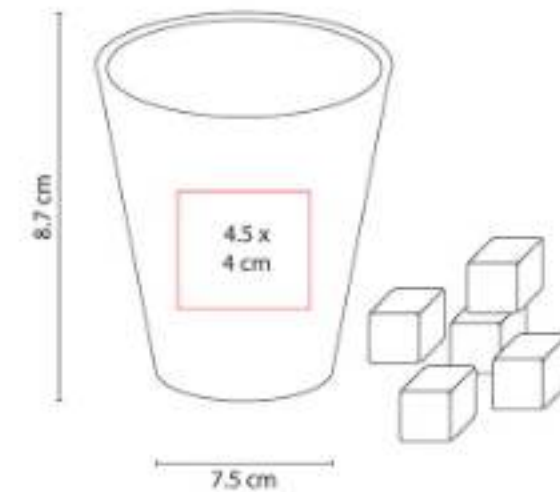

Incluye 5 dados.

JM 040
TORRE DE BLOQUES ZINDER



Material: Madera
Técnica de impresión: Láser / Serigrafía
Área de impresión: 5 x 0.7 cm Ficha
Lateral: 5 cm Ficha Frente
Colores: Beige

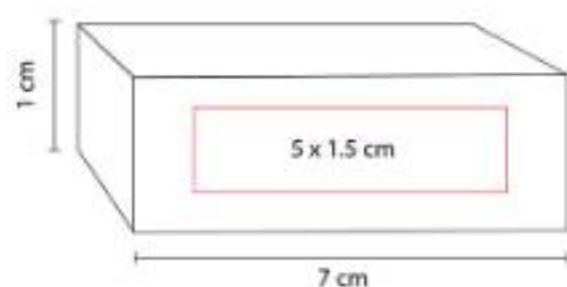

Incluye 60 piezas de madera.

JM 045
DOMINÓ KATAVI



Material: Madera Estuche / Plástico Fichas
Técnica de impresión: Láser / Serigrafía
Área de impresión: 13 x 3 cm
Colores: Beige

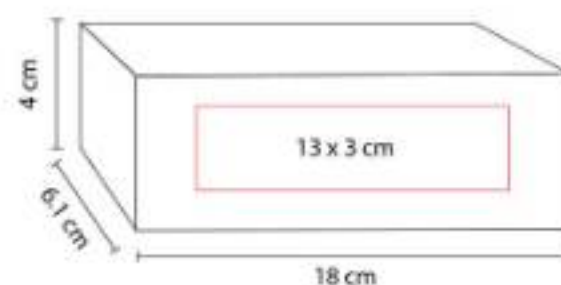

Incluye caja de madera con 28 piezas.

JM 065
MINI PONG JERICO



Material: Madera Base / Plástico Vasos
Técnica de impresión: Láser / Serigrafía
Área de impresión: 10 x 3 cm
Colores: Madera

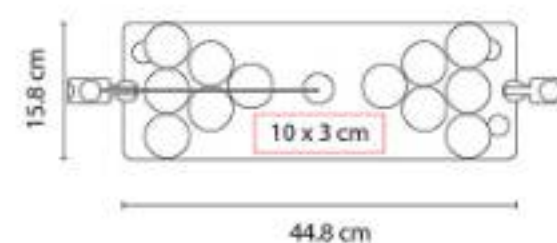

Juego mini beerpong. Incluye 12 vasos de plástico rígido y sistema de catapultas con pelota.

JM 085
JUEGO DE CARTAS DE CARTÓN



Material: Cartón
Técnica de impresión: Serigrafía
Área de impresión: 3.5 x 5 cm
Colores: Beige



Incluye 1 baraja y caja individual de papel kraft.

JM 090
SET DE JUEGO SOANA

NUEVO
 2023



Material: Madera
Técnica de impresión: Láser / Serigrafía
Área de impresión: 7 x 7 cm
Colores: Beige



Set de juego que incluye una baraja, 5 dados y estuche de madera.

KTC 023
LONCHERA LUCERNA



Material: Poliéster / Plástico
Técnica de impresión: Serigrafía
Área de impresión: 15 x 8 cm Lonchera Plástico / 16 x 16 cm Lonchera Poliéster
Colores: Azul, Rojo

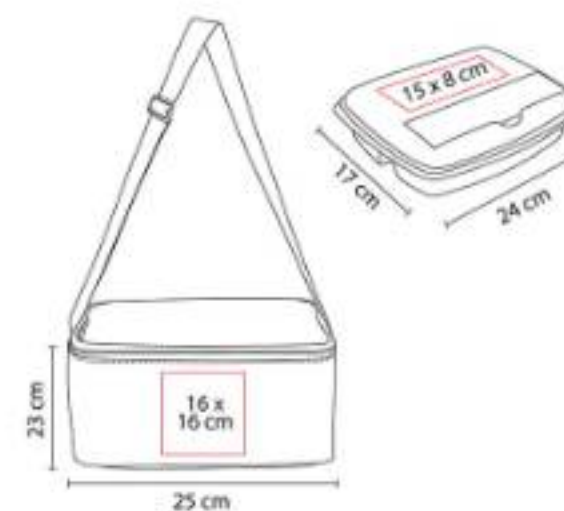

Set de lonchera y contenedor de plástico.

KTC 032
LONCHERA SELK



Material: Plástico
Técnica de impresión: Serigrafía
Área de impresión: 7 x 7 cm
Colores: Azul, Blanco, Naranja, Rojo, Rosa, Verde



Lonchera de un compartimento con pestaña en la tapadera para un mejor cerrado.

KTC 041
SILLA HARRISON



Material: Poliéster Silla / Acero Estructura
Técnica de impresión: Serigrafía
Área de impresión: 20 x 16 cm
Colores: Negro



Silla plegable de fácil armado con reposabrazos, porta vasos de malla y funda con jareta y correa.

KTC 060
HIELERA MILA



Capacidad: 5 Litros
Material: Plástico
Técnica de impresión: Serigrafía
Área de impresión: 15 x 8 cm
Colores: Gris

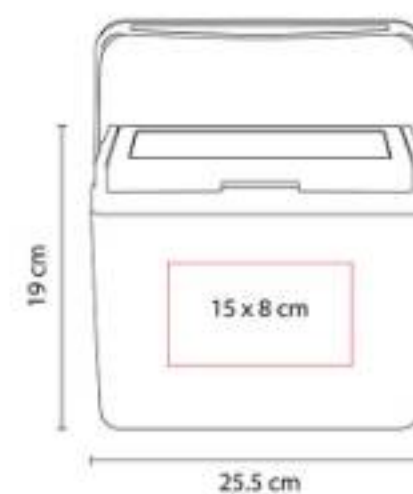

Capacidad para 6 latas. Moldura en la parte superior que sirve como porta latas. Asa superior de fácil agarre.

KTC 601
SET DE LONCHERA ECO THUN



Material: Fibra de Agave y Plástico Lonchera, Contenedor y Cubiertos / Algodón Bolsa
Técnica de impresión: Serigrafía en Lonchera, Contenedor y Cubiertos / Bordado y Serigrafía en Bolsa
Área de impresión: 20 x 20 cm Bolsa / 6 x 7 cm Lonchera / 5 x 5 cm Contenedor / 8 x 2 cm Cubiertos
Colores: Beige



KTC 603
HIELERA BRISSAC



Material: Cartón Kraft
Técnica de impresión: Serigrafía
Área de impresión: 20 x 20 cm
Colores: Beige



Hielera de cartón con recubrimiento impermeable. Liviana, reutilizable y fácil de armar.

LAP 012
VENTILADOR MISTRAL



Material: Plástico
Técnica de impresión: Serigrafía
Área de impresión: 2 x 2 cm Ventilador / 4.5 x 1.5 cm Base
Colores: Blanco



Ventilador portátil. Cuenta con botón de encendido para tres velocidades ajustables y LED indicador de potencia.

LEN 001
LENTES SUNSET



Material: Plástico
Técnica de impresión: Serigrafía /
 Tampografía
Área de impresión: 6 x 0.8 cm
Colores: Amarillo, Naranja, Negro, Rojo, Rosa

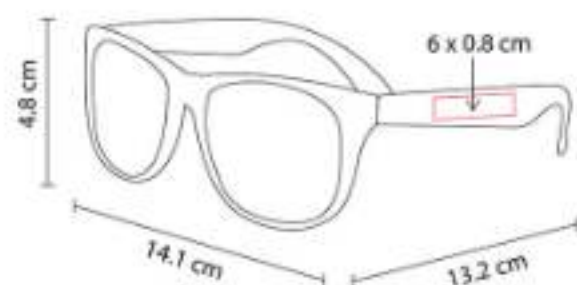

Protección UV 400.

LEN 007
LENTES FOLDY



Material: Plástico / Metal
Técnica de impresión: Serigrafía
Área de impresión: 4 x 4 cm Estuche
Colores: Beige, Negro



Armazón de plástico y varillas de metal.
 Combinan estilo y practicidad.

LEN 030
PORTA LENTES SARONNO



Material: Metal
Técnica de impresión: Goteado en Resina
Área de impresión: 1.7 cm Diámetro
Colores: Plata

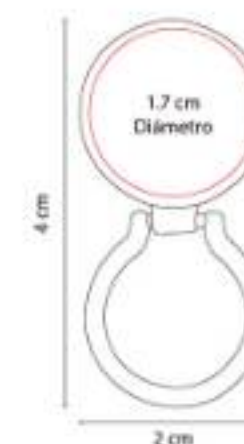

Porta lentes con imán. Incluye caja individual.

M 80120
PORTA PASAPORTE LIVIGNO



Material: Poliéster
Técnica de impresión: Láser en Placa Metálica / Serigrafía en Cubierta
Área de impresión: 3.5 x 1 cm Placa Metálica / 8 x 8 cm Cubierta
Colores: Gris

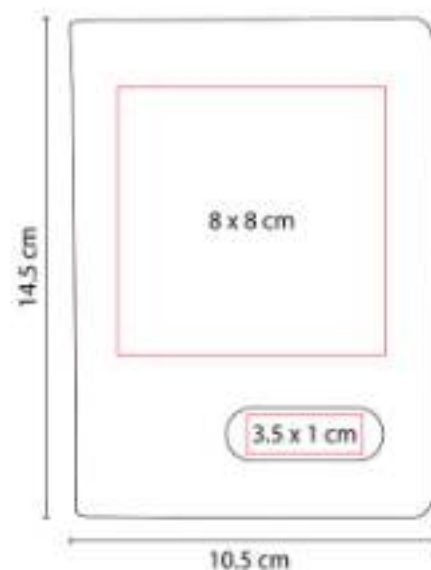

Compartimento para pasaporte, visa y tarjetas.

M 80620
PORTA PASAPORTE WALLY

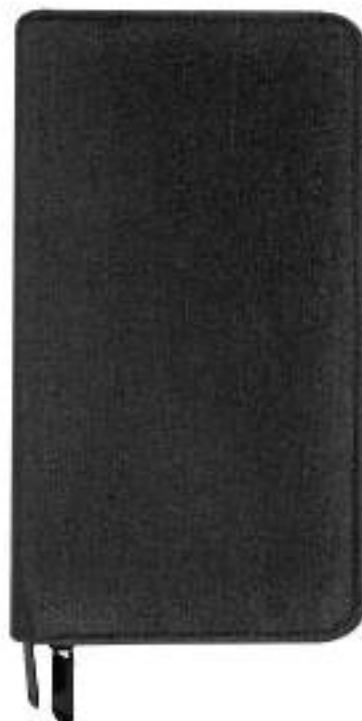

Material: Poliéster
Técnica de impresión: Serigrafía
Área de impresión: 9 x 18 cm
Colores: Negro



Compartimento para pasaporte, visa, boleto de avión, elástico para bolígrafo y 1 compartimento con cierre.

M 80640
PORTA PASAPORTE SKANA



Material: Poliéster
Técnica de impresión: Serigrafía
Área de impresión: 8 x 9 cm
Colores: Negro

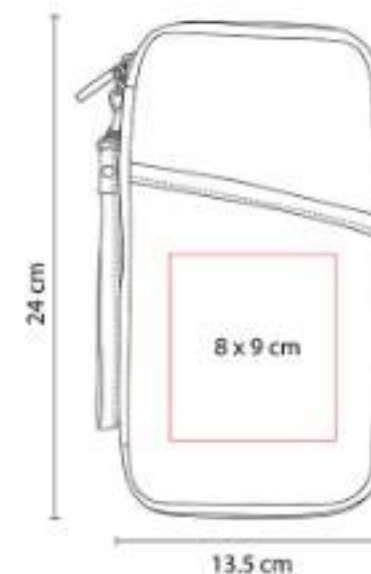

Compartimento para pasaporte, visa, boleto de avión y tarjeta de crédito. Incluye correa.

M 80780
PORTA PASAPORTE LUYOU



Material: Curpiel
Técnica de impresión: Láser / Serigrafía / Termograbado
Área de impresión: 5 x 7 cm
Colores: Negro

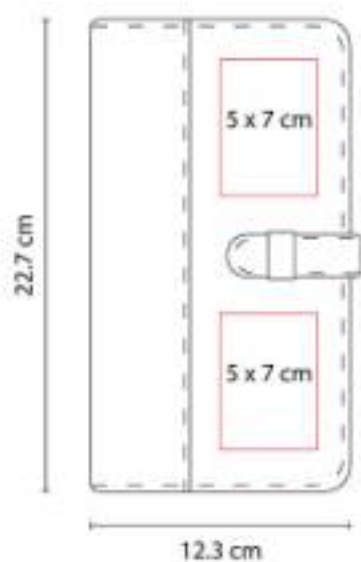

Compartimento para visa, pasaporte, boleto de avión y tarjeta de crédito.

PAR 01
PARAGUAS FRYDEK



Material: Poliéster
Técnica de impresión: Serigrafía
Área de impresión: 30 x 15 cm
Colores: Azul, Naranja, Negro, Verde

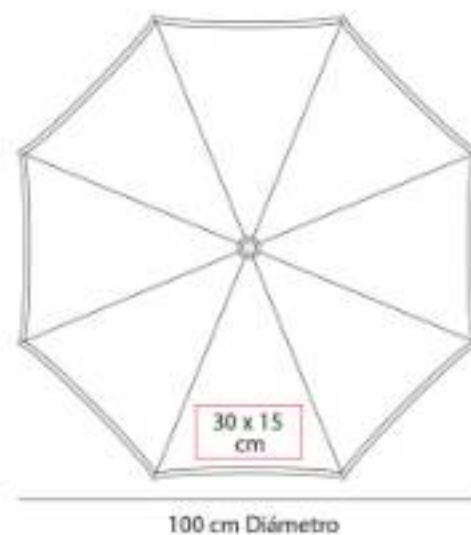

Automático. 8 Paneles y mango de EVA. Incluye funda con correa.

PAR 012
PARAGUAS ZLIN



Material: Poliéster
Técnica de impresión: Serigrafía
Área de impresión: 20 x 15 cm
Colores: Azul, Naranja, Negro, Rojo, Verde

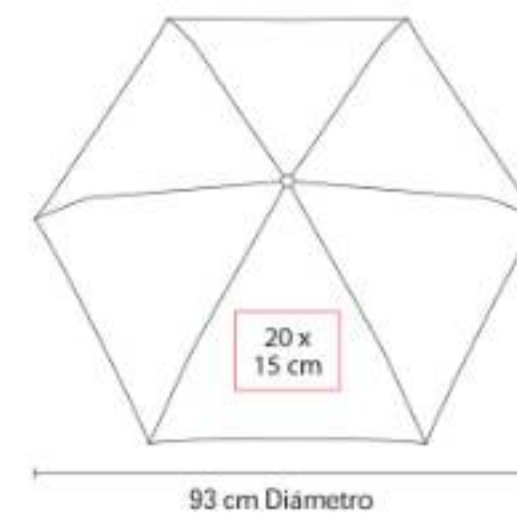

Manual. 6 Paneles, paraguas de bolsillo con mango de plástico. Incluye funda.

PAR 016
PARAGUAS SABETTA



Material: Poliéster
Técnica de impresión: Serigrafía
Área de impresión: 27 x 12 cm
Colores: Amarillo, Azul, Negro, Rojo, Rosa

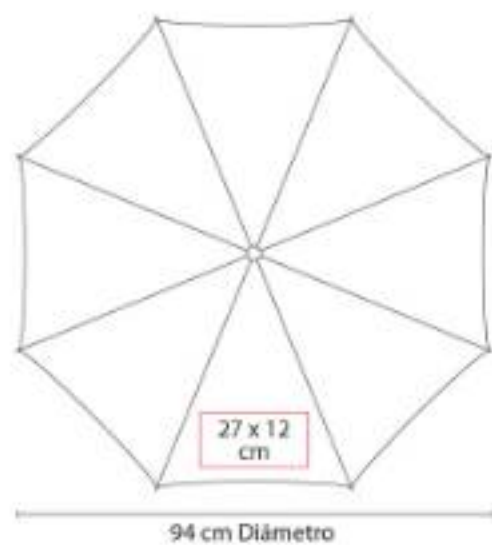

Automático. 8 Paneles y mango de plástico.

PAR 018
PARAGUAS KARLOVY



Material: Poliéster
Técnica de impresión: Serigrafía
Área de impresión: 25 x 22 cm
Colores: Azul, Negro

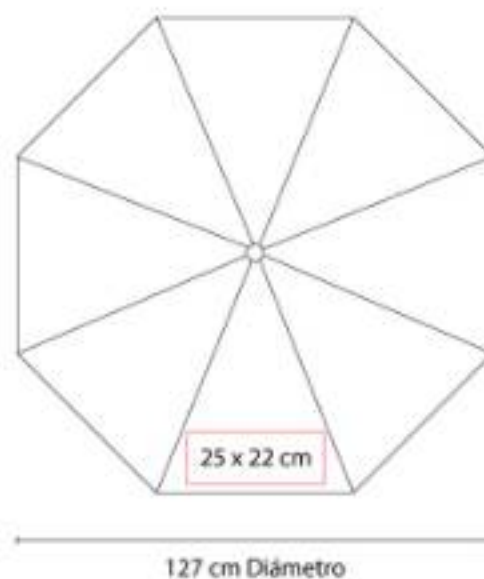

Automático. 8 Paneles dobles y mango de plástico. Incluye funda con correa.

PAR 023
PARAGUAS ABRIL



Material: Poliéster
Técnica de impresión: Serigrafía
Área de impresión: 22 x 13 cm
Colores: Azul, Azul Marino, Naranja, Negro, Rojo



Automático. 8 Paneles. Bastón y mango de madera.

PAR 024
PARAGUAS WOFINE



Material: Poliéster
Técnica de impresión: Serigrafía
Área de impresión: 22 x 15 cm
Colores: Azul, Negro, Rojo



Manual. 8 Paneles, paraguas de bolsillo con mango de plástico y gancho. Incluye funda.

PAR 025
PARAGUAS CAMERUM



Material: Pongee / Acero Inoxidable
Técnica de impresión: Serigrafía
Área de impresión: 18 x 12 cm
Colores: Negro



Automático. 6 Paneles, paraguas de bolsillo con mango de plástico y gancho. Incluye estuche metálico.

PAR 026
PARAGUAS SUMMER



Material: Poliéster
Técnica de impresión: Serigrafía
Área de impresión: 25 x 14 cm
Colores: Azul, Rojo



Automático. 8 Paneles y mango de plástico.

PAR 027
PARAGUAS RANZEN



Material: Poliéster
Técnica de impresión: Serigrafía
Área de impresión: 22 x 12 cm
Colores: Amarillo, Azul, Negro, Rojo, Rosa, Verde



Paraguas de 8 paneles. Sistema manual.
Mango de esponja.

PAR 028
PARAGUAS KHASI



Material: Poliéster
Técnica de impresión: Serigrafía
Área de impresión: 18 x 8 cm
Colores: Amarillo, Azul, Gris, Rosa, Verde



Paraguas de bolsillo de 8 paneles. Sistema de
apertura manual. Mango de madera con asa
elástica.

PAR 029
PARAGUAS BRUNÉI



Material: Poliéster
Técnica de impresión: Serigrafía
Área de impresión: 20 x 10 cm
Colores: Azul, Negro, Tinto, Verde



Paraguas de bolsillo de 8 paneles. Sistema de
apertura automático.

PAR 03
PARAGUAS CUADRADO



Material: Poliéster
Técnica de impresión: Serigrafía
Área de impresión: 30 x 14 cm
Colores: Verde

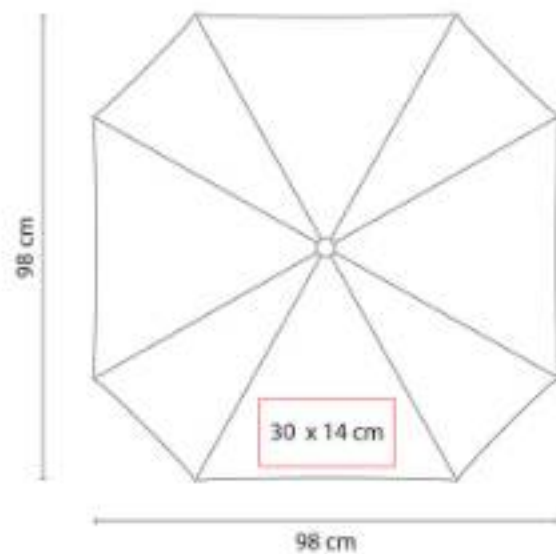

Automático. 8 Paneles y mango de plástico.
Incluye cordón.

PAR 09
PARAGUAS ELGIN



Material: Poliéster
Técnica de impresión: Serigrafía
Área de impresión: 30 x 14 cm
Colores: Azul, Rojo, Verde

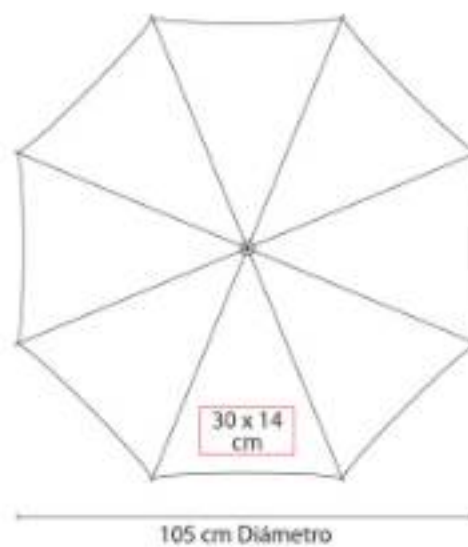

Automático. 8 Paneles y mango de plástico.
Incluye funda con correa.

PRT 003
PORTARRETRATO CINDREL



Material: Plástico
Técnica de impresión: Serigrafía
Área de impresión: 13 x 5 cm
Colores: Blanco, Naranja

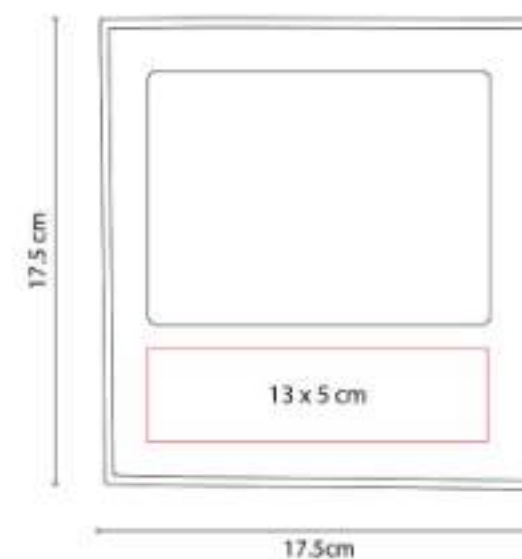

2 Posiciones: horizontal y vertical. Tamaño de
la foto 13.5 x 8.5 cm.

**PRT 005
PORTARRETRATO PAGLIA**



Material: Plástico
Técnica de impresión: Serigrafía
Área de impresión: 7 x 2 cm
Colores: Blanco

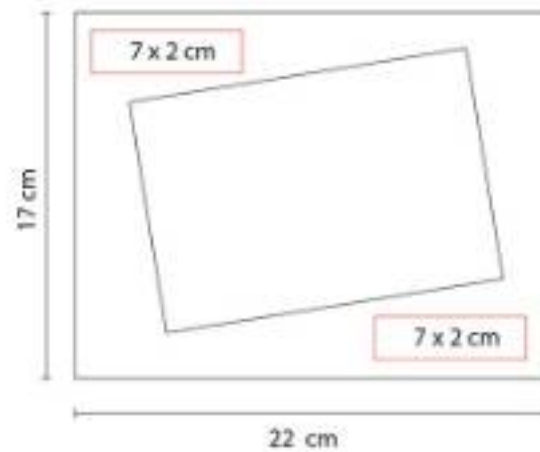

2 Posiciones: horizontal y vertical. Tamaño de la foto 18 x 13 cm.

**PWT 010
SET DRAKE**



Material: Madera / Metal
Técnica de impresión: Láser
Área de impresión: 20 x 14 cm
Colores: Beige



Tabla con asas. Incluye 1 cuchillo para quesos.

**PWT 100
SET BRIENZ**



Material: Madera / Metal
Técnica de impresión: Láser
Área de impresión: 9 cm Diámetro
Colores: Madera

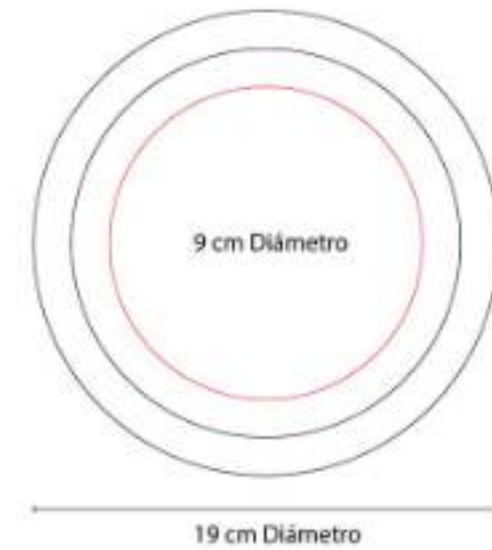

Set de madera deslizante con 2 cuchillos y 1 tenedor para quesos.

PWT 230
TABLA BANSA

**NUEVO
2023**



Material: Madera / Piedra / Yute
Técnica de impresión: Serigrafía y Láser en madera
Área de impresión: 2.5 x 8 cm
Colores: Beige



Tabla de cocina de bambú con piedra. La placa de piedra es removible. Incluye asa. Incluye caja individual.

SIN 057
HIELERA KOSTA



Capacidad: 4 Litros
Material: Poliéster
Técnica de impresión: Serigrafía
Área de impresión: 12 x 8 cm
Colores: Amarillo, Azul, Naranja, Negro, Rojo, Verde

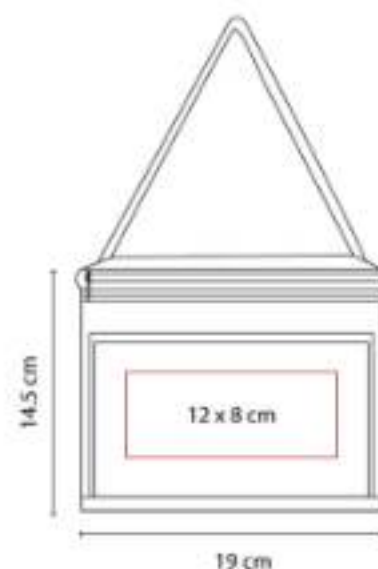

Interior plastificado impermeable. Bolsa principal con cierre y bolsa frontal. Incluye correa. Capacidad para 6 latas.

SIN 063
HIELERA TROLLEY OSLO



Capacidad: 47 Litros
Material: Poliéster
Técnica de impresión: Serigrafía
Área de impresión: 19 x 14 cm
Colores: Azul



Interior plastificado impermeable. Bolsa frontal y 2 compartimentos con cierre. Agarraderas laterales. Mecanismo trolley.

SIN 079
MOCHILA ALSHAIN



Material: Poliéster
Técnica de impresión: Bordado / Serigrafía
Área de impresión: 13 x 13 cm
Colores: Azul, Naranja, Rojo, Verde



Bolsa principal y frontal con cierre. Bolsillos laterales de malla. Tirantes ajustables y asa de agarre superior.

SIN 110
LONCHERA REIKA



Material: Poliéster / Acetato de Vinilo de Polietileno
Técnica de impresión: 10 x 10 cm
Área de impresión: 10 x 10 cm
Colores: Azul, Negro, Rosa



SIN 149
MOCHILA NEVERI



Material: Poliéster
Técnica de impresión: Bordado / Serigrafía
Área de impresión: 10 x 17 cm
Colores: Azul, Rojo, Verde

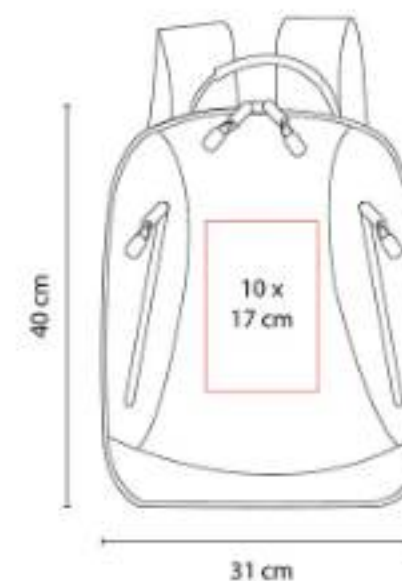

Bolsa principal con cierre y organizador con 4 compartimentos. Doble bolsillo frontal con cierre.

SIN 156
LONCHERA ZIAR



Material: Non Woven
Técnica de impresión: Serigrafía
Área de impresión: 11 x 5 cm
Colores: Azul, Naranja, Negro, Rojo, Verde



Lonchera con interior metalizado. Bolsa principal con cierre y correa para hombro.

SIN 158
BOLSA LEIRIA



Material: Yute / Algodón
Técnica de impresión: Serigrafía
Área de impresión: 17 x 17 cm
Colores: Beige

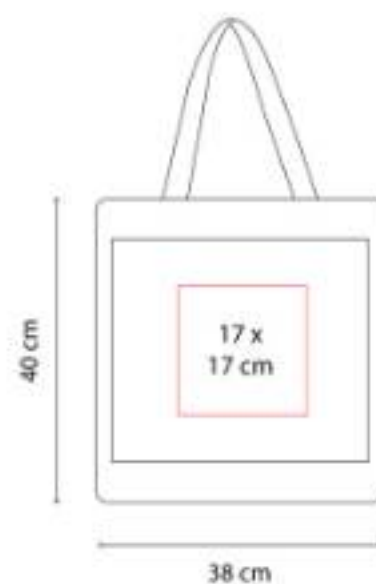

Bolsa sin fuelle con asas y bolsa frontal.

SIN 161
BOLSA-MOCHILA IVORY



Material: Algodón reciclado
Técnica de impresión: Bordado
Área de impresión: 26 x 30 cm
Colores: Beige



Bolsa-mochila con tirantes de cordón y cerrado de jareta.

SIN 163
BOLSA LASH



Material: Canvas / Yute
Técnica de impresión: Bordado / Serigrafía
Área de impresión: 28 x 20 cm
Colores: Beige



Bolsa sin fuelle con asas.

SIN 171
HIELERA VENOSTE



Capacidad: 7 Litros
Material: Poliéster
Técnica de impresión: Bordado / Serigrafía
Área de impresión: 15 x 7 cm
Colores: Azul, Rojo



Interior plastificado impermeable. Bolsa principal con cierre y bolsa frontal. Incluye correa ajustable.

SIN 207
BOLSA BOAT



Material: Yute
Técnica de impresión: Serigrafía
Área de impresión: 28 x 7 cm
Colores: Beige



Bolsa con fuelle y asas redondeadas.

SIN 226
MOCHILA CERES



Material: Poliéster
Técnica de impresión: Serigrafía
Área de impresión: 7 x 7 cm Arriba / 14 x 8 cm Bolsillo
Colores: Azul, Naranja, Negro, Rojo, Rosa, Verde

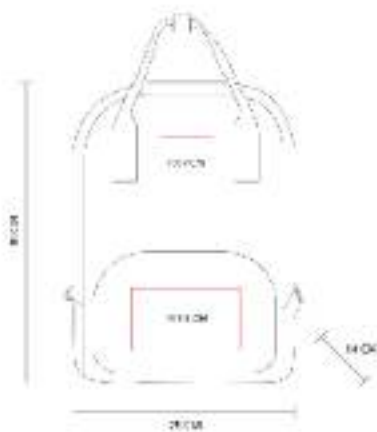

Bolsa principal y bolsillo frontal con cierre. Incluye asa superior con broche metálico.

SIN 237
BOLSA ANTONELA



Material: Yute / Algodón
Técnica de impresión: Serigrafía
Área de impresión: 20 x 6 cm
Colores: Beige



Bolsa con diseño entretejido, fuelle y 2 asas de agarre superior. Base y laterales con interior plastificado.

SIN 239
LONCHERA MARE



Material: Poliéster
Técnica de impresión: Serigrafía
Área de impresión: 8 x 8 cm
Colores: Azul, Negro, Rojo



Interior metalizado. Bolsa principal con cierre y 2 asas de agarre superior.

SIN 245
LONCHERA LEDU



Material: Poliéster
Técnica de impresión: Serigrafía
Área de impresión: 11 x 7 cm
Colores: Azul, Naranja, Negro, Rojo, Verde



Interior plastificado. Doble compartimento con cierre. Bolsa lateral de red y asa de agarre superior.

SIN 251
BOLSA GIRASOL



Material: Algodón
Técnica de impresión: Serigrafía
Área de impresión: 25 x 7 cm
Colores: Beige



Bolsa de red sin fuelle y asas.

SIN 263
LONCHERA BALK



Material: Poliéster
Técnica de impresión: Serigrafía
Área de impresión: 10 x 5 cm
Colores: Azul, Gris, Rojo



Interior plastificado. Compartimento superior e inferior con cierre y bolsillo frontal.

SIN 287
BOLSA

NUEVO
2023



Material: Algodón
Técnica de impresión: Serigrafía
Área de impresión: 20 x 20 cm
Colores: Negro

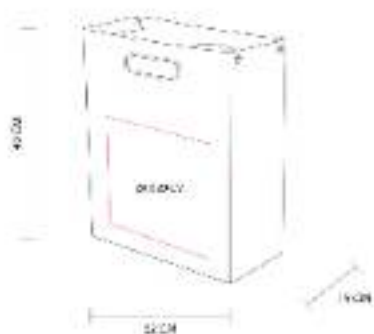

Bolsa con fuelle y broche metálico a los costados para expandir y cerrar. Cuerpo de algodón tipo canvas.

SIN 288
BOLSA GRECIA



Material: Yute / Algodón
Técnica de impresión: Grabado láser
Área de impresión: 20 x 13 cm
Colores: Beige



Bolsa con interior laminado y asas de algodón. Compartimento principal con cierre.

SIN 291
HIELERA LORRY



Capacidad: 1.5 Litros Parte Superior / 9 Litros Parte Inferior
Material: Poliéster
Técnica de impresión: Serigrafía
Área de impresión: 15 x 8 cm
Colores: Azul, Negro



Interior plastificado impermeable.

SIN 496
**LONCHERA PORTA BOTELLAS
 SURPRISE**



Material: Poliéster
Técnica de impresión: Serigrafía
Área de impresión: 15 x 10 cm
Colores: Negro



Interior plastificado. Bolsa principal con velcro. División interna removible para 6 botellas. Bolsillo lateral.

SIN 498
LONCHERA DOBLE CAMILLE



Material: Poliéster
Técnica de impresión: Serigrafía
Área de impresión: 12 x 12 cm
Colores: Azul



Doble compartimiento con cierre. Cierre intermedio que permite separar en dos piezas y usarlas de forma individual.

SIN 499
HIELERA COLAPSABLE KALET



Capacidad: 45 Litros
Material: Poliéster / EVA
Técnica de impresión: Serigrafía
Área de impresión: 12 x 10 cm
Colores: Negro



Hielera plegable con interior plastificado impermeable.

SIN 501
HIELERA GALO



Capacidad: 8 Litros
Material: Poliéster
Técnica de impresión: Serigrafía / Bordado
Área de impresión: 12 x 7 cm
Colores: Azul, Gris, Morado



Interior plastificado impermeable.

SIN 508
HIELERA WATERPROOF

**NUEVO
2023**



Capacidad: 27 Litros
Material: Laminado de Poliéster y Lona
Técnica de impresión: Serigrafía
Área de impresión: 11 x 11 cm
Colores: Blanco

**NUEVO
2023**



Interior y exterior plastificado impermeable.
Bolsa principal con cierre, bolsillo frontal.

SIN 509
MOCHILA UBHAKA



Material: Poliéster
Técnica de impresión: Serigrafía/ Bordado
Área de impresión: 14 x 14 cm
Colores: Azul, Morado



Compartimento principal y bolsillo frontal con
cierre, 2 bolsillos laterales de red.

SIN 602
BOLSA FREDA

NUEVO
2023



Material: Yute / Algodón
Técnica de impresión: Serigrafía
Área de impresión: 20 x 20 cm
Colores: Beige

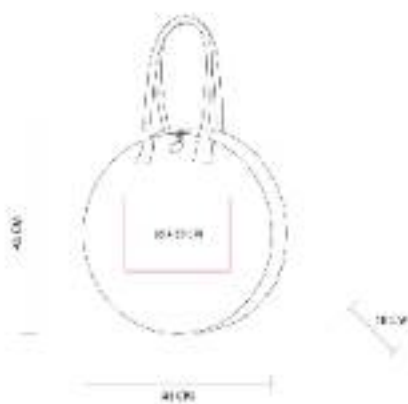

Bolsa con fuelle. Asas de algodón. Abierta y cerrada con botón de madera y elástico al frente.

SIN 603
BOLSA ALIA

NUEVO
2023



Material: Yute / Algodón
Técnica de impresión: Serigrafía
Área de impresión: 15 x 15 cm
Colores: Beige



Bolsa con fuelle. Asas de algodón y yute. Compartimento principal con velcro. Flecós de algodón.

SIN 604
BOLSA CANDY



Material: Yute / Algodón
Técnica de impresión: Serigrafía
Área de impresión: 10 x 12 cm
Colores: Beige



Bolsa con interior laminado y asas de cordones de algodón. Diseño en dos colores contrastantes.

SIN 613
BOLSA WATTE



Material: Algodón reciclado
Técnica de impresión: Serigrafía
Área de impresión: 30 x 15 cm
Colores: Beige



Bolsa ecológica de algodón reciclado. Incluye jaretas laterales ajustables y base con fuelle de cartón removible.

SIN 752
BOLSA

**NUEVO
2023**



Material: Yute / Algodón
Técnica de impresión: Serigrafía
Área de impresión: 15 x 5 cm
Colores: Beige



Bolsa con fuelle en la base y compartimento principal con cierre. Base de yute y asas de algodón.

SIN 904
BOLSA SCANDOLA



Material: Yute
Técnica de impresión: Serigrafía
Área de impresión: 32 x 23 cm
Colores: Azul, Rojo, Verde



Bolsa con fuelle y asas.

SIN 998
HIELERA MINION



Capacidad: 4.5 Litros
Material: Poliéster
Técnica de impresión: Serigrafía / Bordado
Área de impresión: 10 x 6 cm
Colores: Azul, Rosa, Verde



Interior plastificado resistente al agua.
Compartimento principal con cierre. Bolsillo frontal con cierre y malla.

SIN 999
LONCHERA MELO



Material: Poliéster
Técnica de impresión: Serigrafía
Área de impresión: 15 x 10 cm
Colores: Amarillo, Azul, Gris, Rojo



Interior metalizado. Bolsa principal con broche, solapa enrollable, asa superior.

SOC 011-04
PELOTA ANTI-STRESS TENNIS



Material: PU
Técnica de impresión: Tampografía
Área de impresión: 3.5 x 4 cm
Colores: Amarillo

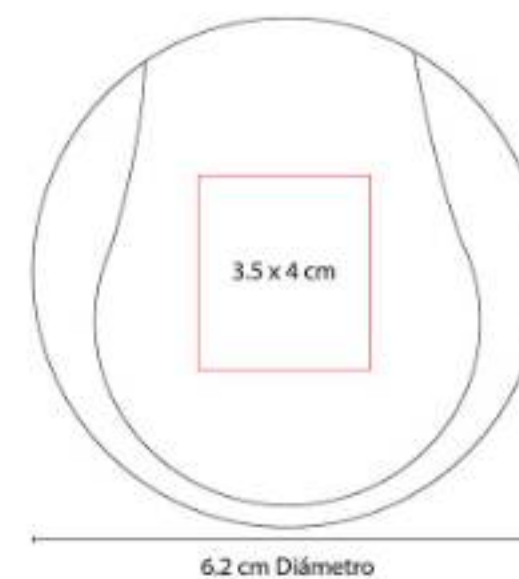

Antiestrés con figura de pelota de tenis.

SOC 013
PELOTA ANTI-STRESS LISA



Material: PU
Técnica de impresión: Tampografía
Área de impresión: 4.7 cm Diámetro
Colores: , Azul, Morado, Naranja, Negro, Plata, Rojo, Rosa, Tinto, Verde, Verde Pastel



Pelota antiestrés.

SPO 002
TOALLA DEPORTIVA LUGA



Material: Poliéster
Técnica de impresión: Bordado / Serigrafía
Área de impresión: 10 x 12 cm
Colores: Gris



Sistema de enfriamiento instantáneo al contacto con agua. Incluye display.

TAZ 059
TAZA BANA0



Capacidad: 13 Oz
Material: Vidrio / Plástico / Silicón
Técnica de impresión: Sublimación
Área de impresión: 19.5 x 8.5 cm Extendido
Colores: Amarillo, Azul, Naranja, Rojo



Taza de vidrio para sublimar.

TMPS 119
VASO CERVECERO



Capacidad: 480 ml
Material: Plástico
Técnica de impresión: Serigrafía
Área de impresión: 6 x 5 cm
Colores: Azul, Negro, Rojo



Vaso de plástico doble pared. Interior color blanco.

TMPS 130
TERMO BAGAN



Capacidad: 500 ml
Material: Acero Inoxidable / Plástico
Técnica de impresión: Láser
Área de impresión: 5 x 10 cm
Colores: Azul, Negro, Rojo

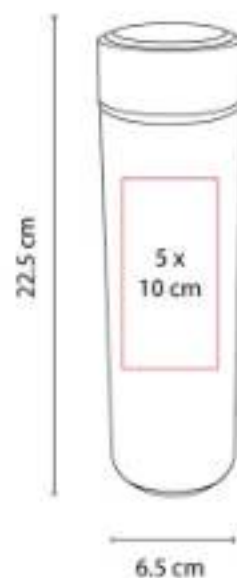

Doble pared. Cerrado al vacío. Pared interna y externa acero inoxidable.

TMPS 133
VASO MOKA



Capacidad: 450 ml
Material: Vidrio / Plástico
Técnica de impresión: Serigrafía / Grabado en arena
Área de impresión: 5.5 x 3.5 cm
Colores: Cafe, Negro



Vaso de vidrio de una pared.

TMPS 137
TERMO MINI BOTELLA



Capacidad: 240 ml
Material: Acero Inoxidable / Plástico
Técnica de impresión: Láser / Serigrafía
Área de impresión: 5 x 5 cm
Colores: Azul, Bicolor, Negro, Verde



Mini termo color degradado. Doble pared. Cerrado al vacío. Pared interna y externa de acero inoxidable.

TMPS 148
TERMO ARUBA



Capacidad: 850 ml
Material: Acero Inoxidable / Plástico
Técnica de impresión: Láser
Área de impresión: 7.5 x 7.5 cm
Colores: Azul, Azul Cielo, Gris, Naranja, Rojo, Rosa



Doble pared. Cerrado al vacío. Pared interna y externa acero inoxidable. Terminado tipo rubber.

TMPS 149
TERMO METÁLICO CON POPOTE



Capacidad: 600 ml
Material: Acero Inoxidable / Plástico / Silicón
Técnica de impresión: Láser / Serigrafía
Área de impresión: 5 x 10 cm
Colores: Amarillo Traslucido, Azul, Azul Pastel, Negro, Plata, Rosa Pastel, Verde Pastel



Doble pared. Cerrado al vacío. Pared interna y externa de acero inoxidable.

TMPS 156
TERMO PEAK



Capacidad: 540 ml
Material: Acero Inoxidable / Plástico
Técnica de impresión: Láser / Serigrafía / Tampografía
Área de impresión: 6.5 x 11 cm
Colores: Azul, Morado, Naranja, Rosa, Verde



Doble pared. Pared interna plástico, pared externa acero inoxidable. Tapa de plástico con válvula de seguridad.

TMPS 159
TERMO BARROW



Capacidad: 600 ml
Material: Acero Inoxidable / Plástico
Técnica de impresión: Láser / Serigrafía
Área de impresión: 5.5 x 14 cm
Colores: Blanco, Morado, Naranja, Negro, Plata, Rojo, Rosa, Verde



Doble pared. Cerrado al vacío. Pared interna y externa acero inoxidable. Tapa de plástico con válvula de seguridad.

TMPS 16
TERMO TRAVEL MUG



Capacidad: 450 ml
Material: Acero Inoxidable / Plástico
Técnica de impresión: Láser / Pantógrafo / Serigrafía / Tampografía
Área de impresión: 5.3 x 5.7 cm
Colores: Plata

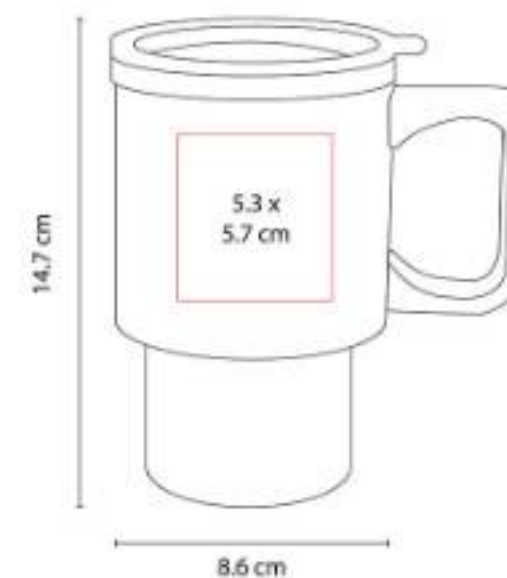

Doble pared. Pared interna plástico, pared externa acero inoxidable. Tapa de plástico con válvula de seguridad.

TMPS 162
TERMO PARA SUBLIMAR MINTO



Capacidad: 850 ml
Material: Acero Inoxidable / Plástico
Técnica de impresión: Sublimación
Área de impresión: 20 x 7 cm Extendido
Colores: Blanco



Termo para sublimar doble pared. Cerrado al vacío. Pared interna y externa acero inoxidable.

TMPS 178
TERMO MEREDI



Capacidad: 450 ml
Material: Plástico
Técnica de impresión: Serigrafía
Área de impresión: 6 x 13 cm
Colores: Amarillo, Azul, Azul Cielo, Morado, Negro, Rosa, Verde



Doble pared. Paredes interna y externa de plástico. Tapa de plástico con cierre a presión.

TMPS 181
TERMO MANDALA



Capacidad: 750 ml
Material: Acero Inoxidable / Plástico / Silicón
Técnica de impresión: Láser / Serigrafía
Área de impresión: 6 x 14 cm
Colores: Amarillo, Morado



Doble pared. Cerrado al vacío. Pared interna y externa acero inoxidable. Terminado rugoso.

TMPS 188
TARRO NORWAY



Capacidad: 710 ml
Material: Acero inoxidable
Técnica de impresión: Serigrafía / láser
Área de impresión: 5.5 x 8 cm
Colores: Azul, Gris Oxford, Negro



Tarro doble pared. Pared interna y externa de acero inoxidable. Sellado al vacío. Terminado rugoso.

TMPS 192
CILINDRO BEVANDA



Capacidad: 600 ml
Material: Aluminio / Plástico
Técnica de impresión: Láser / Serigrafía
Área de impresión: 5 x 10 cm
Colores: Amarillo, Azul, Gris, Negro, Rojo, Rosa, Verde



Cilindro metálico de una pared y tapa de plástico con cierre de rosca. Incluye caja individual.

TMPS 202
TERMO BOISSON



Capacidad: 800 ml
Material: Acero Inoxidable / Plástico / Silicón
Técnica de impresión: Láser / Serigrafía
Área de impresión: 5.5 x 8 cm
Colores: Beige, Gris, Negro



Doble pared. Cerrado al vacío. Pared interna y externa acero inoxidable.

TMPS 203
CILINDRO LEGNA



Capacidad: 700 ml
Material: Aluminio / Plástico / Bambú
Técnica de impresión: Láser / Serigrafía
Área de impresión: 5 x 10 cm
Colores: Azul, Negro, Plata, Tinto, Verde



Cilindro metálico de una pared. Tapa de bambú con cierre de rosca y asa de plástico. Terminado mate.

TMPS 24
VASO EMBASSY



Capacidad: 500 ml
Material: Plástico
Técnica de impresión: Serigrafía / Tampografía
Área de impresión: 5.5 x 7.3 cm
Colores: Azul, Naranja, Rojo, Transparente, Verde



Doble pared de plástico. Incluye tapa y popote.

TMPS 36
TERMO VITALI



Capacidad: 425 ml
Material: Acero Inoxidable / Plástico
Técnica de impresión: Serigrafía / Tampografía
Área de impresión: 5 x 13 cm
Colores: Azul, Rojo, Verde

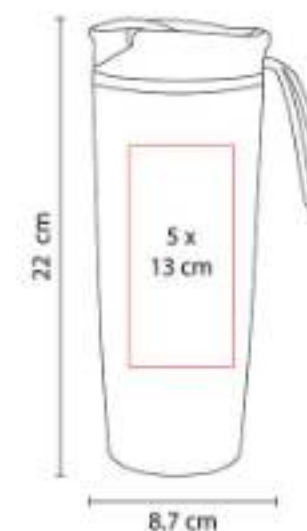

Doble pared. Pared interna acero inoxidable, pared externa plástico.

TMPS 74
VASO TIRICH



Capacidad: 475 ml
Material: Plástico
Técnica de impresión: Serigrafía / Tampografía
Área de impresión: 5 x 8 cm
Colores: Amarillo, Azul, Azul Pastel, Blanco, Blanco Fiesta, Morado Pastel, Naranja, Negro, Rojo, Rosa, Rosa Pastel, Verde, Verde Pastel

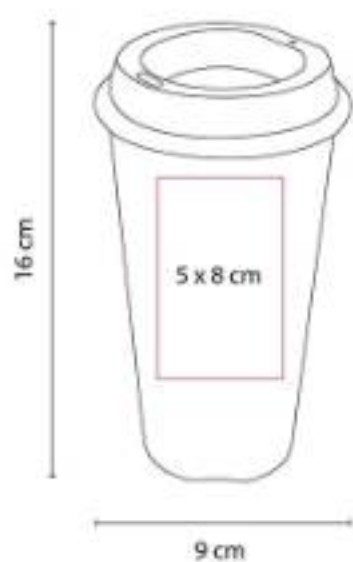

Vaso de plástico. Incluye tapa con ranura.

TMPS 744
VASO JAS



Capacidad: 800 ml
Material: Plástico
Técnica de impresión: Serigrafía
Área de impresión: 5 x 10 cm
Colores: Amarillo Neón, Azul, Azul Pastel, Blanco, Blanco Fiesta, Morado, Naranja, Naranja Neón, Negro, Rojo, Rosa Neón, Rosa Pastel, Verde Neón



Vaso de plástico con tapa push y popote.



ANF 017
CILINDRO TISZA



Capacidad: 800 ml
Material: Plástico
Técnica de impresión: Serigrafía / Tampografía
Área de impresión: 4.5 x 15 cm
Colores: Azul, Negro Traslucido, Rojo, Rosa, Verde



Cilindro con infusor para frutas o bolsas de té.

ANF 030
CILINDRO BOCINA SIRET



Capacidad: 530 ml
Material: Plástico
Técnica de impresión: Serigrafía / Tampografía
Área de impresión: 5 x 11 cm
Colores: Blanco

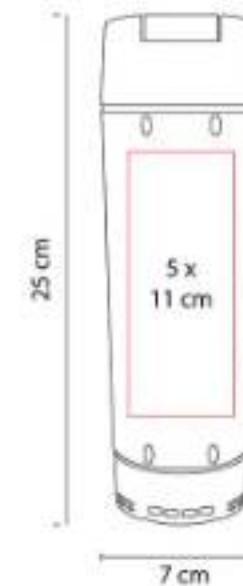

Cilindro con bocina bluetooth. Función manos libres. Controles integrados de volumen y reproducción de audio.

ANF 044
CILINDRO POWER BANK DOHA



Capacidad: 600 ml Cilindro / 5,000 mAh Power Bank
Material: Plástico
Técnica de impresión: Serigrafía / Tampografía
Área de impresión: 5.5 x 11 cm
Colores: Blanco

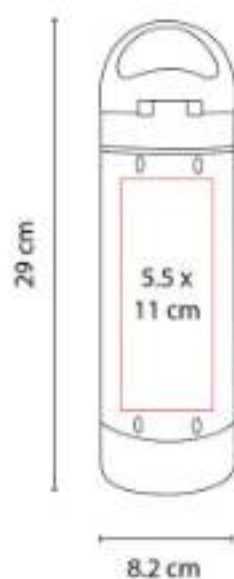

Cilindro con batería auxiliar removible para smartphone con capacidad 5,000 mAh.

ANF 056
CILINDRO ECO SINKER



Capacidad: 500 ml
Material: PET / Concha de Mar / Fibra de Agave
Técnica de impresión: Serigrafía
Área de impresión: 5 x 10 cm
Colores: Blanco



Hecho de bioplástico con PET, concha de mar y fibra de agave. Tapa con sistema de rosca. Incluye válvula de seguridad.

AUD 006
AUDÍFONOS KYAR



Material: Plástico
Técnica de impresión: Serigrafía / Tampografía
Área de impresión: 3 x 4 cm
Colores: Azul, Blanco



Audífonos acojinados ajustables con cable auxiliar entrada de 3.5 mm.

AUD 027
AUDÍFONOS CICLE



Material: Plástico / Silicón
Técnica de impresión: Serigrafía /
Tampografía
Área de impresión: 3 x 2.5 cm
Colores: Blanco



Audífonos enrollables, base con ventosa para fácil sujeción. Función soporte para smartphone.

CEL 007
PORTA CELULAR BARI



Material: Plástico
Técnica de impresión: Serigrafía /
Tampografía
Área de impresión: 4.5 x 2 cm
Colores: Blanco

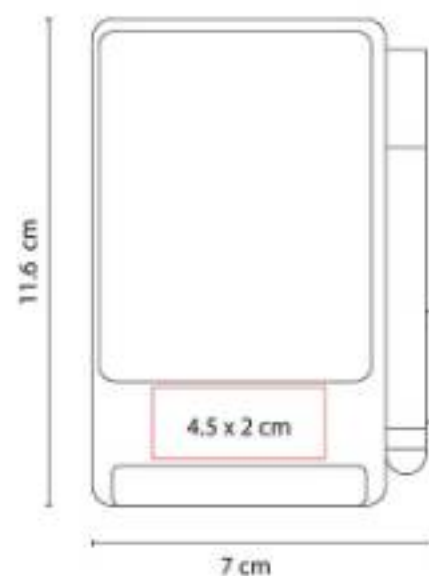

Soporte antideslizante para smartphone con bolígrafo y touch screen.

CEL 027
SOPORTE SEGINUS



Material: Plástico / Metal
Técnica de impresión: Serigrafía
Área de impresión: 3.5 cm Diámetro
Colores: Blanco

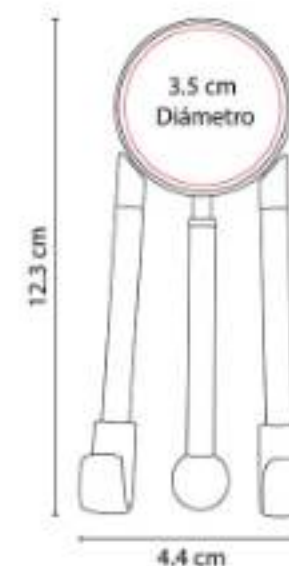

Base para smartphone o tablet con limpia pantallas.

CRG 027
POWER BANK ALAID



Capacidad: 7,500 mAh
Material: Plástico
Técnica de impresión: Serigrafía
Área de impresión: 4 x 7.5 cm
Colores: Blanco

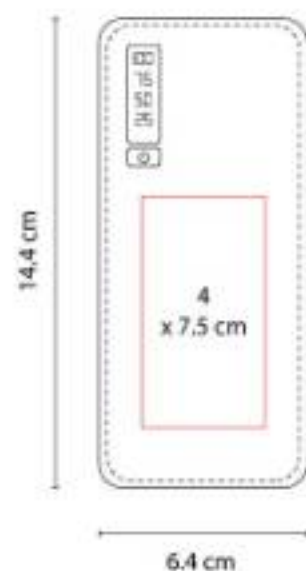

Batería auxiliar para smartphone con 3 salidas de carga, capacidad 7,500 mAh.

CRG 045
POWER BANK TAFEL



Capacidad: 2,600 mAh
Material: Plástico
Técnica de impresión: Serigrafía / Tampografía
Área de impresión: 1.3 x 5 cm
Colores: Azul, Blanco, Negro, Rosa

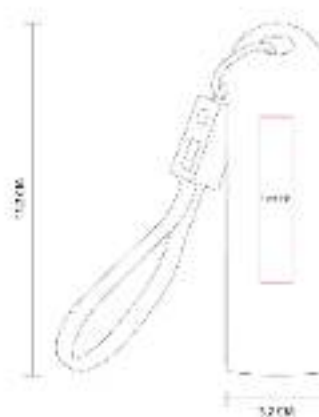

Batería auxiliar para smartphone, capacidad 2,600 mAh. Textura tipo piel. Puerto USB y micro USB.

CT 150
CALCULADORA COLGABLE
ENCORE



Material: Plástico
Técnica de impresión: Tampografía
Área de impresión: 4 x 0.5 cm
Colores: Rojo

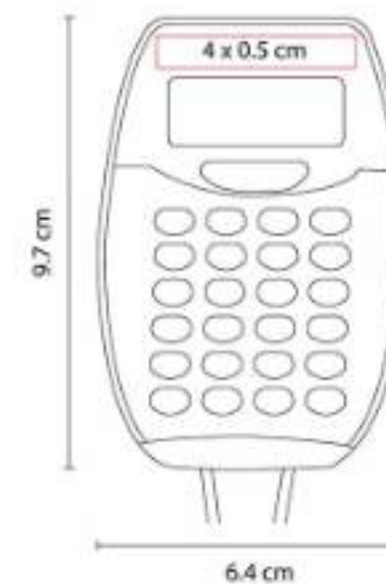

Calculadora de 8 dígitos. Incluye cordón de 48 cm. Batería solar.

DPO 008
LÁPIZ DE MADERA



Material: Madera
Técnica de impresión: Serigrafía /
Tampografía
Área de impresión: 0.6 x 10 cm
Colores: Azul, Azul Marino, Negro, Rojo,
Verde

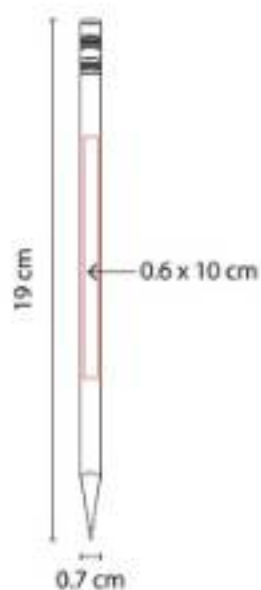

Lápiz punta 2B, No. 2. Se entrega sin afilar.

DPO 011-1
COLORES CORTOS



Material: Madera / Caja de Cartón
Técnica de impresión: Serigrafía
Área de impresión: 3 x 4 cm
Colores: Blanco

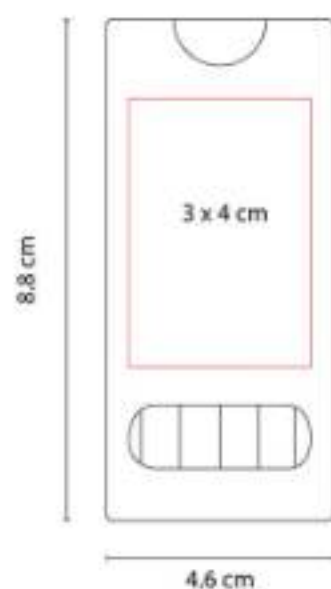

Caja de cartón con 6 colores cortos.

DPO 019
BORRADOR SACAPUNTAS SKET



Material: Plástico / Goma
Técnica de impresión: Serigrafía
Área de impresión: 1.5 x 2.5 cm
Colores: Blanco

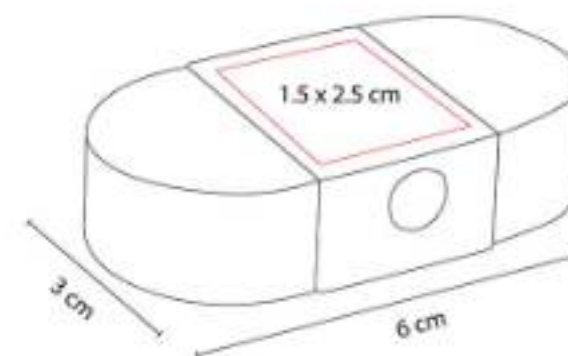

Incluye borrador, sacapuntas y compartimento para guardar residuos de lápiz.

DPO 026
LÁPIZ DE PLÁSTICO

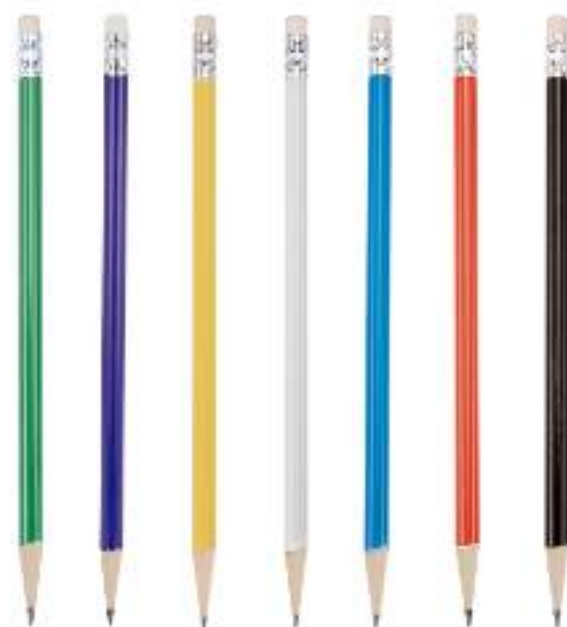

Material: Plástico
Técnica de impresión: Serigrafía
Área de impresión: 0.6 x 10 cm
Colores: Azul, Blanco, Negro

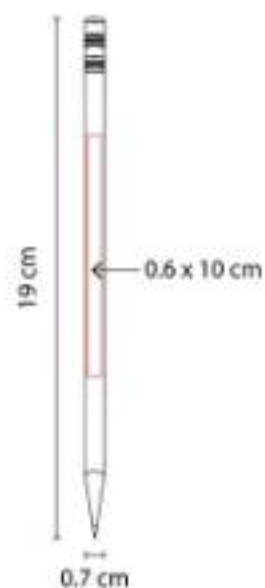

Lápiz punta 2B, No. 2. Se entrega sin afilar.

ECO 010
BOLÍGRAFO PLANET



Material: Cartón / Plástico
Técnica de impresión: Serigrafía / Tampografía
Área de impresión: 0.7 x 7 cm Barril / 0.5 x 2.5 cm Clip
Colores: Azul, Naranja, Rojo, Verde

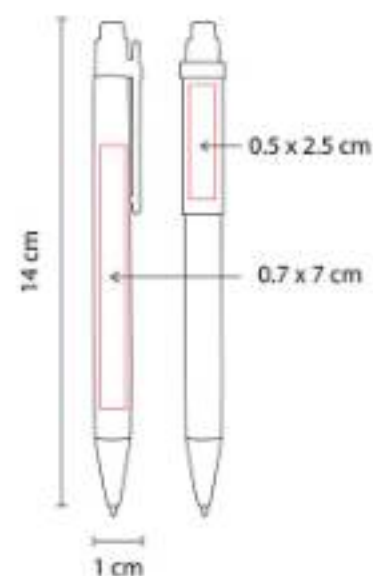

Material eco-friendly. Mecanismo pulsador.

EST 035
ESTUCHE GUAMA



Material: Madera
Técnica de impresión: Láser / Serigrafía
Área de impresión: 0.4 x 4 cm Bolígrafo / 1.3 x 12 cm Estuche
Colores: Beige

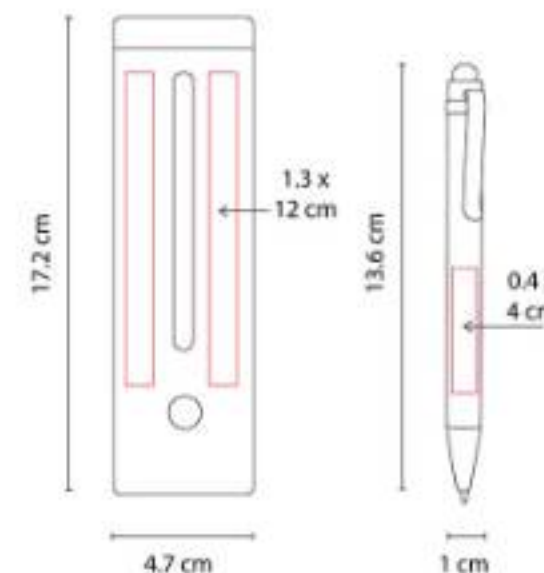

Bolígrafo y estuche de madera. Estuche con porta pluma y porta tarjetas.

EST 070
SET MARKIEREN



Material: Plástico
Técnica de impresión: Serigrafía /
 Tampografía
Área de impresión: 1.5 x 2 cm Marcador / 4
 x 5 cm Estuche
Colores: Blanco

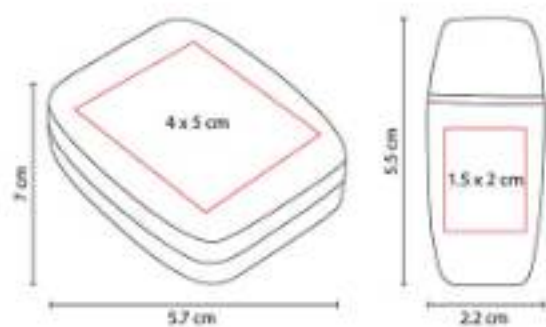

Marcatextos de cera. Incluye estuche.

GEL 070
BOLÍGRAFO IROTT



Material: Plástico
Técnica de impresión: Serigrafía
Área de impresión: 0.7 x 5 cm
Colores: Azul, Gris, Negro, Rosa



Bolígrafo de tinta de gel con grip de silicón
 antiderrapante. Mecanismo pulsador.

GEL 080
BOLÍGRAFO WARNA



Material: Plástico
Técnica de impresión: Serigrafía
Área de impresión: 0.7 x 5 cm
Colores: Azul, Blanco, Gris, Naranja



Bolígrafo con tinta de gel que se borra con la
 fricción de la goma. Mecanismo pulsador.

GM 038
LIBRETA MONTAGNE



Material: Cera / Cartón
Técnica de impresión: Serigrafía
Área de impresión: 12 x 16 cm
Colores: Beige



50 Hojas blancas. Incluye 6 crayones de colores.

GM 042
LIENZO PARA PINTAR



Material: Madera / Canvas / Plástico
Técnica de impresión: Serigrafía / Tampografía
Área de impresión: 4.5 x 3 cm
Colores: Blanco



Lienzo para pintar.

GM 043
JUEGO DE MADERA



Material: Madera
Técnica de impresión: Serigrafía / Láser / Tampografía
Área de impresión: 7 x 3 cm
Colores: Beige



Juego de madera de resaque. Incluye 5 figuras geométricas con los nombres en inglés y español.

HL 005
PLANEADOR DIARIO GLIDER



Material: Curpiel
Técnica de impresión: Termograbado / Serigrafía
Área de impresión: 13 x 5.5 cm
Colores: Gris, Negro

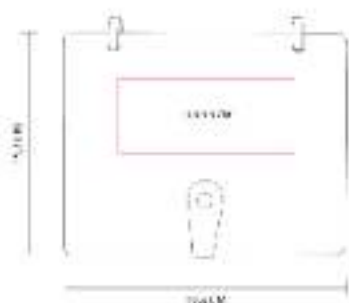

Libreta con planeador para organizar actividades diarias.

HL 017
LIBRETA OWAMI



Material: Curpiel
Técnica de impresión: Láser
Área de impresión: 6 x 12 cm
Colores: Negro

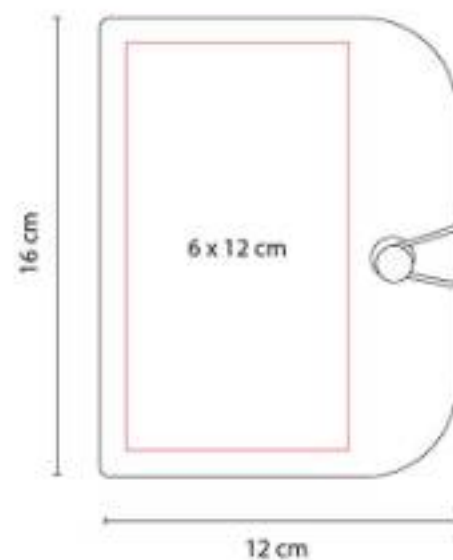

Libreta con 70 hojas de raya.

HL 018
LIBRETA PALOUSE



Material: Cartón
Técnica de impresión: Serigrafía
Área de impresión: 8 x 12 cm
Colores: Beige

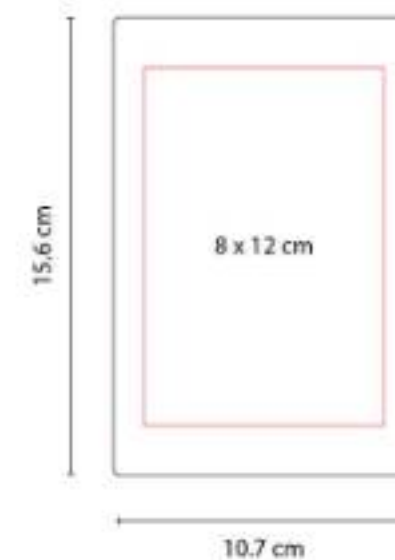

Libreta con 70 hojas de raya.

HL 120
LIBRETA SAVOIA



Material: Cartón
Técnica de impresión: Serigrafía
Área de impresión: 9 x 11 cm
Colores: Beige

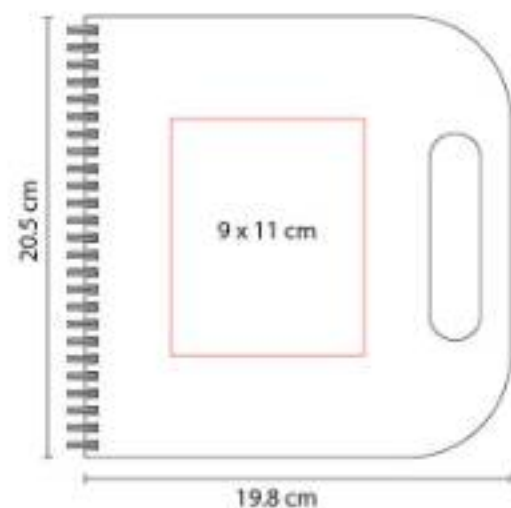

Libreta con 70 hojas de raya.

HL 1400
LIBRETA BREKA



Material: Plástico
Técnica de impresión: Serigrafía
Área de impresión: 10 x 15 cm
Colores: Azul, Negro Traslucido, Rojo Traslucido

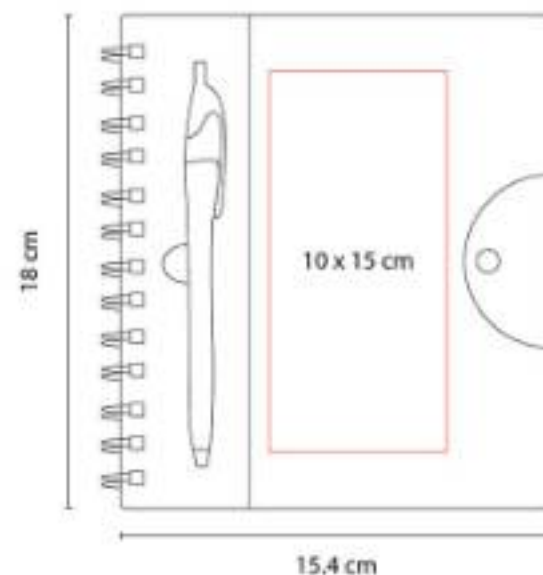

Libreta con 100 hojas de raya. Incluye bolígrafo, espiral metálico doble y broche para cerrar.

HL 2090
LIBRETA TABUK



Material: Curpiel
Técnica de impresión: Láser / Termograbado
Área de impresión: 5 x 16 cm
Colores: Negro

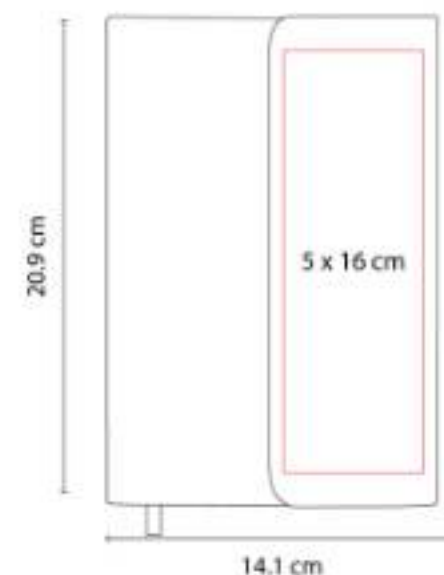

Libreta con 80 hojas de raya. Incluye solapa y separador de hojas.

HL 2110
LIBRETA LINO



Material: Curpiel
Técnica de impresión: Serigrafía / Termograbado
Área de impresión: 10 x 14 cm
Colores: Gris



Libreta con 80 hojas de raya. Incluye espiral metálico doble y elástico para cerrar.

HL 2150
LIBRETA BORYSPIL



Material: Curpiel
Técnica de impresión: Láser / Termograbado
Área de impresión: 7.5 x 15 cm Cubierta / 1.5 x 0.5 cm Placa
Colores: Azul, Gris, Rojo

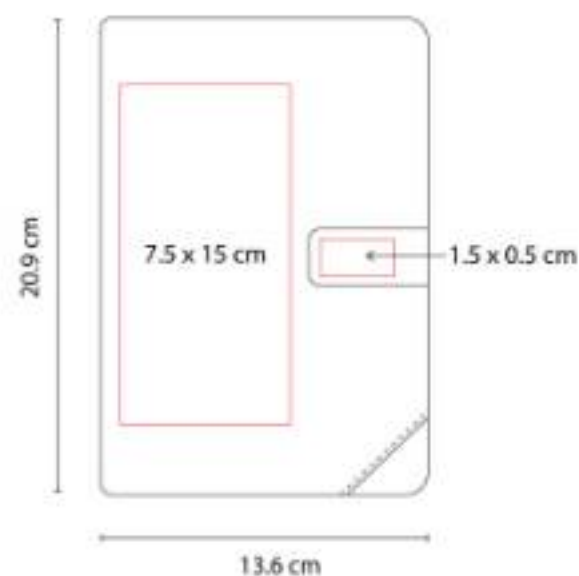

Libreta con 80 hojas de raya. Incluye elástico para bolígrafo, broche imantado para cerrar y placa para grabado.

HL 2900
CUADERNO PROFESIONAL



Material: Cartón
Técnica de impresión: Serigrafía
Área de impresión: 16 x 23 cm
Colores: Amarillo, Azul, Naranja, Negro, Rojo, Verde

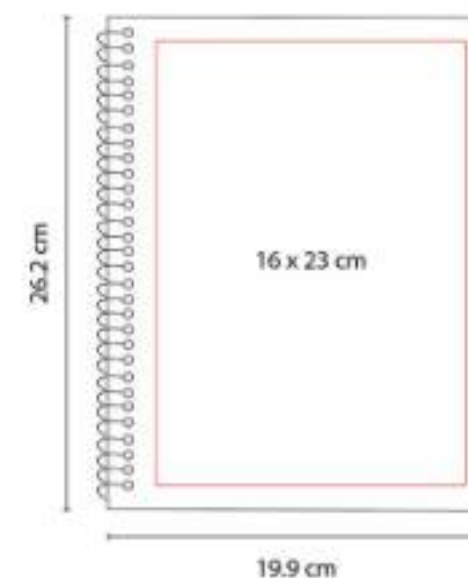

Cuaderno profesional tamaño carta con 70 hojas y espiral metálico.

HL 6520
PORTA NOTAS BOX NOTES



Material: Plástico
Técnica de impresión: Serigrafía
Área de impresión: 5 x 5 cm
Colores: Negro

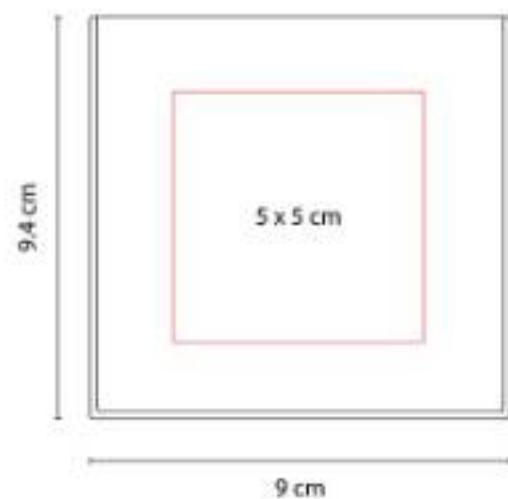

Incluye 200 hojas de notas.

HL 6590
LIBRETA VONIT



Material: Curpiel
Técnica de impresión: Serigrafía /
Termograbado / Láser
Área de impresión: 7 x 17 cm
Colores: Negro



Block de notas con 70 hojas de raya medida
12 x 18 cm.

HL 6655
ESTUCHE CON PORTA NOTAS



Material: Plástico
Técnica de impresión: Serigrafía
Área de impresión: 11 x 6 cm
Colores: Negro

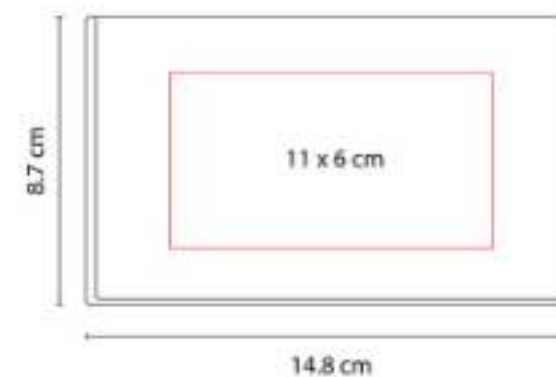

Incluye notas adheribles amarillas y 2
banderillas de colores.

HL 9085
SET DE LIBRETA NODI

NUEVO
2023



Material: Curpiel Libreta / Plástico Bolígrafo / PVC Bolsa
Técnica de impresión: Serigrafía
Área de impresión: 15 x 10 cm Bolsa / 8 x 12 cm Libreta
Colores: Azul, Negro, Rojo



Set que incluye libreta con 64 hojas de raya, bolígrafo, regla de 20 cm y bolsa con cierre zip.

HL 9098
LIBRETA ECO BERNA

NUEVO
2023



Material: Cartón
Técnica de impresión: Serigrafía
Área de impresión: 7 x 6 cm
Colores: Beige

NUEVO
2023



Libreta con 70 hojas de raya. Incluye elástico para cerrar.

HUB 010
CONCENTRADOR DE PUERTOS NEWPORT



Material: Aluminio / Plástico
Técnica de impresión: Serigrafía
Área de impresión: 7.5 x 1 cm
Colores: Gris Mate

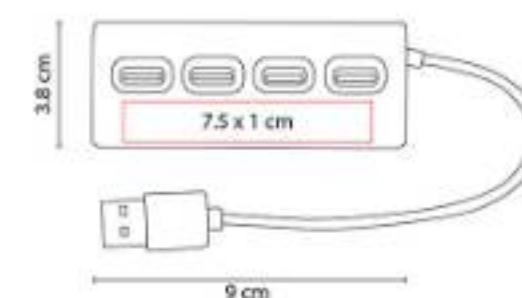

Concentrador con 4 puertos USB 2.0.

HUB 011
**CONCENTRADOR DE PUERTOS
 SHARUNA**



Material: Plástico
Técnica de impresión: Serigrafía /
 Tampografía
Área de impresión: 2.2 cm Diámetro
Colores: Blanco

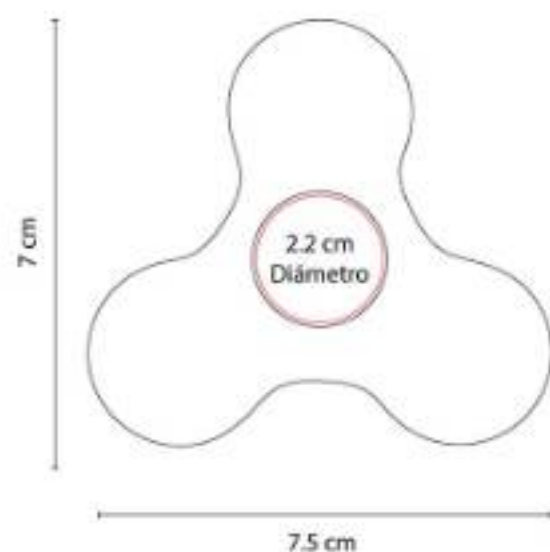

Concentrador con 3 puertos USB 2.0. Incluye cable USB. Funciona como spinner.

HUB 09
**CONCENTRADOR DE PUERTOS
 LACERTA**



Material: Plástico
Técnica de impresión: Serigrafía /
 Tampografía
Área de impresión: 4 x 2 cm
Colores: Blanco

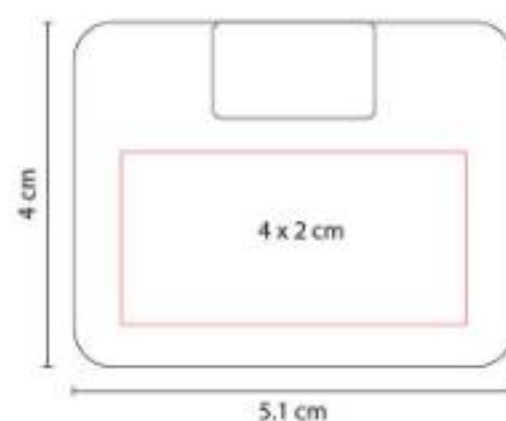

Concentrador con 4 puertos USB 2.0.

INF 012
ESTUCHE DE GEOMETRÍA



Material: Plástico
Técnica de impresión: Serigrafía
Área de impresión: 14.5 x 4.5 cm
Colores: Blanco Frosty

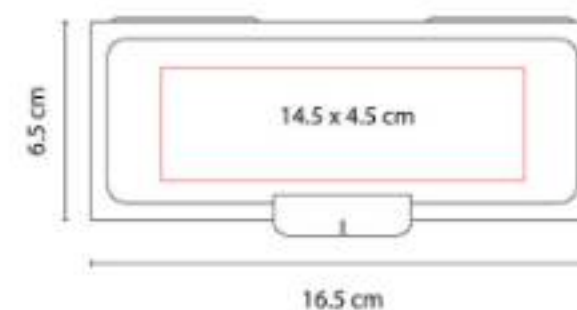

Incluye regla, transportador y escuadra.

INF 014
CRAYONES CANAIMA



Material: Cera / Cartón
Técnica de impresión: Serigrafía
Área de impresión: 1.5 x 4 cm
Colores: Beige

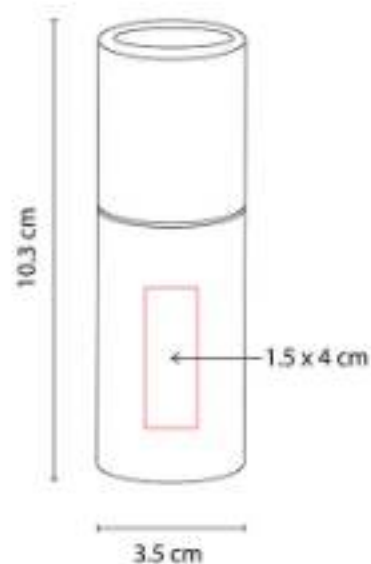

Estuche de cartón con 8 crayones de varios colores.

INF 120
ESTUCHE NAPOLI



Material: Plástico
Técnica de impresión: Serigrafía
Área de impresión: 17 x 3.5 cm
Colores: Azul, Rojo

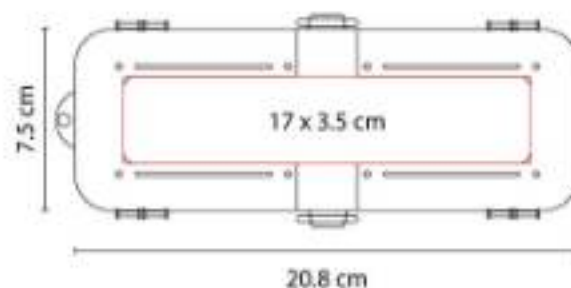

Estuche porta lápices doble. Compartimentos de 4 y 2 separaciones. No incluye accesorios.

INF 210
BOLSA PORTA LÁPICES SARGAS



Material: Vinil
Técnica de impresión: Serigrafía
Área de impresión: 18 x 7 cm
Colores: Blanco Frosty

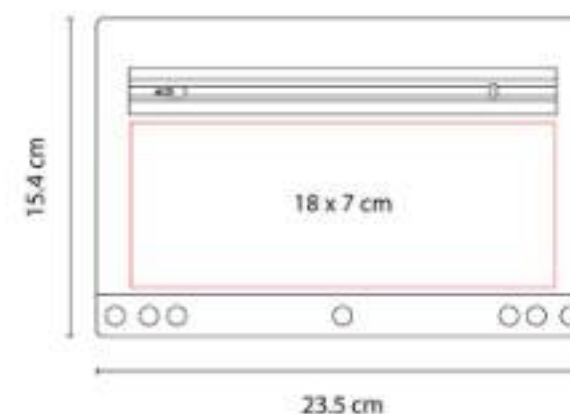

Bolsa porta lápices con cierre. No incluye colores.

INF 530
REGLA DE MADERA BEIGE



Material: Madera
Técnica de impresión: Serigrafía / Láser
Área de impresión: 10 x 0.6 cm
Colores: Beige



Regla de madera para niños con escala de 30 centímetros contemplando el borde inicial y final.

INF 620
LAPICERO LAPS



Material: Poliéster
Técnica de impresión: Serigrafía
Área de impresión: 10 x 3.5 cm
Colores: Azul, Gris, Morado, Rojo, Rosa



Estuche porta lápices. Compartimento principal con cierre.

K 100
LLAVERO ANTI-STRESS



Material: PU
Técnica de impresión: Tampografía
Área de impresión: 2.5 cm Diámetro
Colores: Plata, Rojo



Llavero con pelota anti-stress.

KIT INF 100
KIT ESCOLAR DRAWING



Material: Plástico
Técnica de impresión: Serigrafía
Área de impresión: 11 x 7 cm
Colores: Transparente

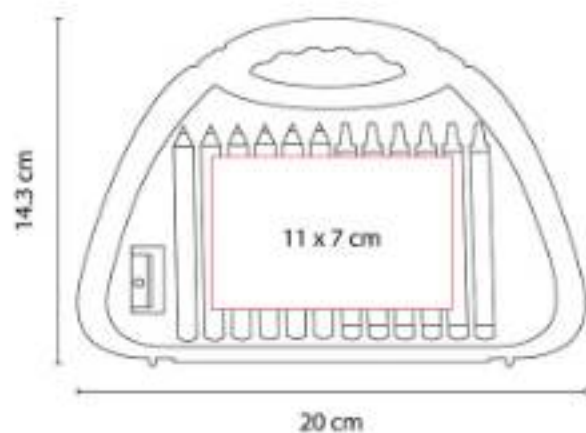

Estuche con 1 sacapuntas, 6 crayones y 6 colores.

KTC 009
CUBIERTOS PICNIC



Material: Plástico
Técnica de impresión: Serigrafía
Área de impresión: 1.5 x 6 cm
Colores: Azul, Blanco, Naranja, Rojo, Verde

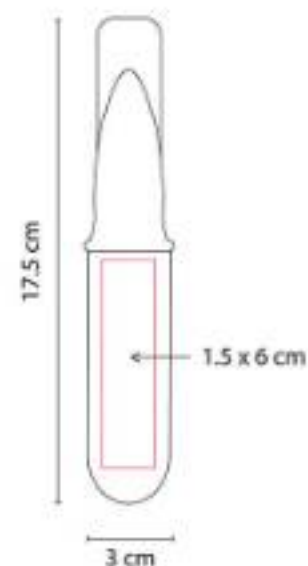

Portacubiertos con tenedor, cuchara y cuchillo.

KTC 023
LONCHERA LUCERNA



Material: Poliéster / Plástico
Técnica de impresión: Serigrafía
Área de impresión: 15 x 8 cm Lonchera
Plástico / 16 x 16 cm Lonchera Poliéster
Colores: Azul, Rojo

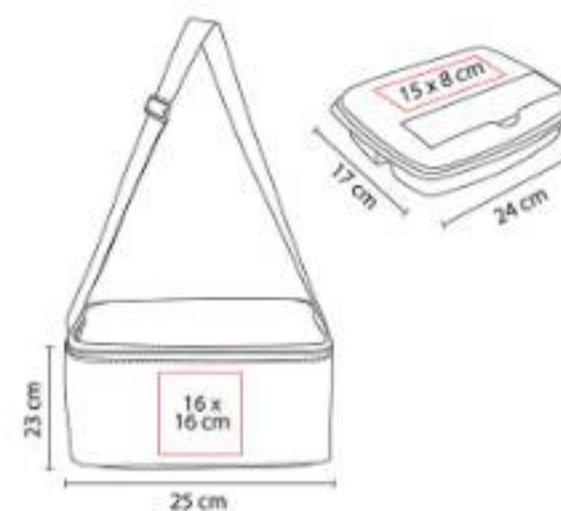

Set de lonchera y contenedor de plástico.

KTC 110
POPOTE CON ESTUCHE
AGRINIO



Material: Silicón / Plástico
Técnica de impresión: Serigrafía
Área de impresión: 4.5 cm Diámetro
Colores: Azul, Blanco, Rojo



Popote reusable de silicón enrollable. Incluye estuche de plástico.

KTC 310
BASE CHOOYU



Material: Madera
Técnica de impresión: Láser / Serigrafía
Área de impresión: 0.7 x 5 cm Base / 1 x 2.5 cm Figura
Colores: Madera

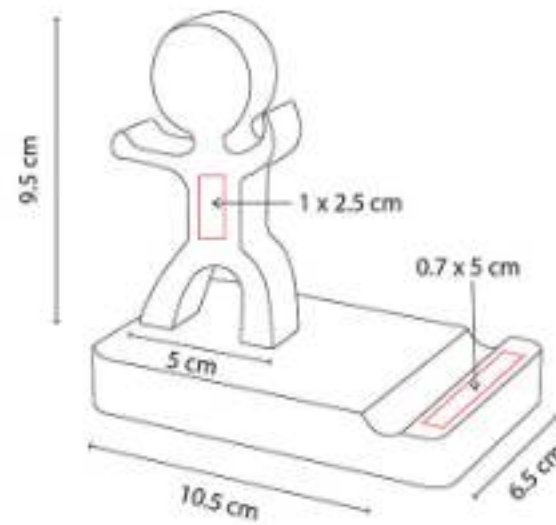

Base para smartphone.

LAP 010
CONCENTRADOR DE PUERTOS
HEZE



Material: Plástico
Técnica de impresión: Tampografía
Área de impresión: 2.5 cm Diámetro
Colores: Blanco

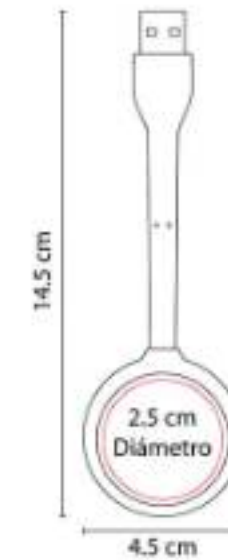

Concentrador con 4 puertos USB 2.0 y luz LED. Incluye botón para encender y apagar la lámpara. Cuerpo flexible.

LAP 011
ATOMIZADOR LUGI



Capacidad: 29.5 ml
Material: Plástico
Técnica de impresión: Tampografía
Área de impresión: 1.5 x 5 cm
Colores: Transparente

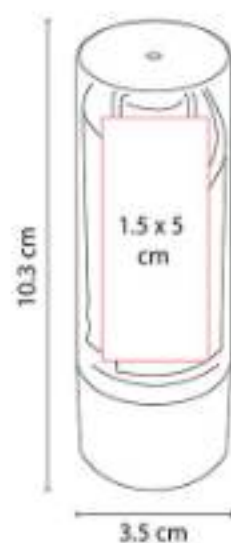

Atomizador con líquido limpia pantallas y microfibras de 12.5 cm de diámetro.

M 3400
LLAVERO MINDEL



Material: Curpiel / Metal
Técnica de impresión: Láser / Serigrafía / Termograbado
Área de impresión: 2 x 2.5 cm
Colores: Azul, Rojo



Incluye caja individual.

M 6020
CARPETA HAEDI



Material: Curpiel / Poliéster
Técnica de impresión: Serigrafía / Termograbado
Área de impresión: 10 x 8 cm
Colores: Gris



M 80850
CARPETA GIRAC



Material: Curpiel
Técnica de impresión: Láser en Placa Metálica / Serigrafía en Cubierta
Área de impresión: 15 x 3 cm Cubierta / 1.5 x 4 cm Placa Metálica
Colores: Negro

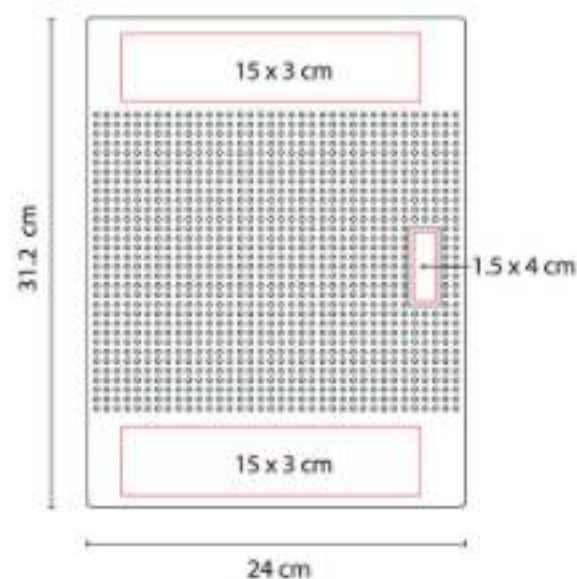

Incluye block de raya tamaño A4 con 20 hojas, elástico para bolígrafo y compartimento para tarjetas.

M 80940
CARPETA UYUNI



Material: Curpiel
Técnica de impresión: Láser / Serigrafía / Termograbado
Área de impresión: 17 x 8 cm
Colores: Gris, Negro

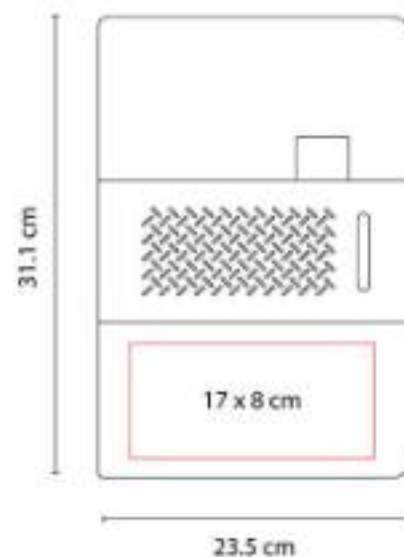

Incluye block de raya tamaño A4 con 20 hojas, elástico para bolígrafo, compartimento para documentos y tarjetas.

M 8800
CARPETA CON ARGOLLA



Material: Vinil
Técnica de impresión: Serigrafía / Termograbado
Área de impresión: 13 x 20 cm
Colores: Negro



Carpeta con tres argollas. Incluye block de 30 hojas a rayas y separador de documentos.

MOP 017
MOUSE PAD GAMER MADOOX



Material: Poliuretano
Técnica de impresión: Sublimación / Serigrafía
Área de impresión: 43 x 35 cm
Colores: Blanco



Mouse pad para videojuegos con superficie suave y mayor tamaño para mejor precisión del mouse. Base antiderrapante.

MOP 019
MOUSE PAD CARGADOR EXPERT

NUEVO 2023



Capacidad: 10W
Material: Curpiel
Técnica de impresión: Termograbado / Serigrafía
Área de impresión: 15 x 15 cm
Colores: Gris

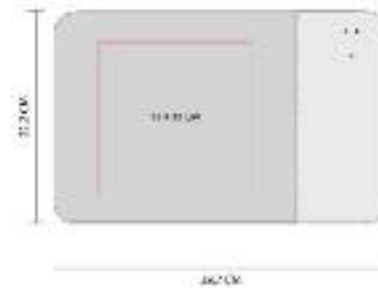

Mouse pad con cargador inalámbrico de 10W (Carga rápida).

PRE 003
SET DE REGLA Y ACCESORIOS OBIDOS



Material: Plástico
Técnica de impresión: Serigrafía
Área de impresión: 5 x 1.7 cm
Colores: Blanco

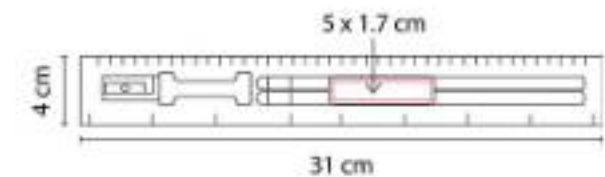

Incluye 2 lápices, 1 borrador, 1 sacapuntas y regla de 30 cm.

PRO 004
SET ECO SEIBAL



Material: Plástico / Fibra de Trigo / Goma
Técnica de impresión: Serigrafía
Área de impresión: 0.7 x 6 cm Bolígrafo /
 0.7 x 6 cm Lapicera / 1 x 5 cm Regla
Colores: Azul

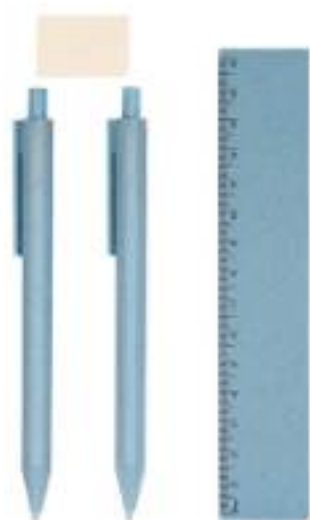

Set ecológico el cuál incluye lapicera de 0.

PRO 027
PORTAGAFETE RETRÁCTIL



Material: Plástico
Técnica de impresión: Goteado en Resina /
 Tampografía
Área de impresión: 2.1 cm Diámetro
Colores: Naranja, Verde

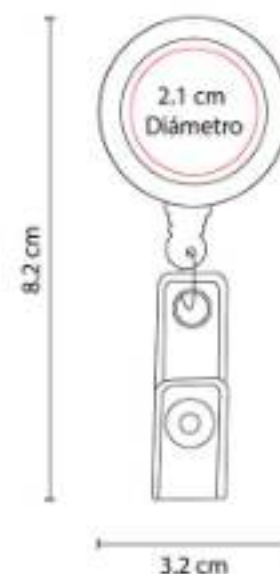

Cordón de 85 cm. Incluye clip porta tarjetas.

PRO 091
ESTUCHE ECO POMA



Material: Felpa RPET (Reciclado) / Bambú
Técnica de impresión: Serigrafía /
 Tampografía / Láser
Área de impresión: 5 x 3 cm Tapa / 4 x 2
 cm Estuche
Colores: Gris



Estuche para lápices con banda elástica. Tapa de bambú con función de soporte para smartphone.

SH 1920
BOLÍGRAFO USB 8 GB ELZ



Capacidad: 8 GB
Material: Acero Inoxidable
Técnica de impresión: Láser / Serigrafía
Área de impresión: 0.5 x 3 cm
Colores: Plata

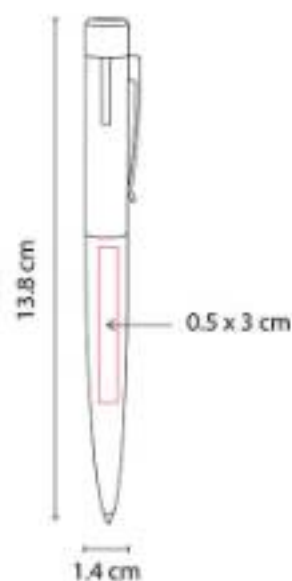

Bolígrafo USB de 8 GB. Memoria USB con función OTG para transferencia de información entre dispositivos.

SH 2490
BOLÍGRAFO USB 8 GB ROOT



Capacidad: 8 GB
Material: Aluminio / Rubber
Técnica de impresión: Láser / Serigrafía
Área de impresión: 0.6 x 3 cm Barril / 1 x 2.5 cm Clip
Colores: Gris, Negro



Bolígrafo con memoria USB de 8 GB desprendible con imán. Mecanismo twist. Incluye funda.

SH 3420
BOLÍGRAFO FERRAN



Material: Plástico
Técnica de impresión: Serigrafía / Tampografía
Área de impresión: 0.8 x 3 cm
Colores: Azul, Negro, Rojo, Verde



Grip antiderrapante. Mecanismo pulsador.

SH 5000
BOLÍGRAFO YAZI



Material: Plástico
Técnica de impresión: Serigrafía
Área de impresión: 0.7 x 5 cm
Colores: , Azul Pastel, Morado Pastel, Rosa Pastel, Verde Pastel



Bolígrafo en colores pastel. Grip de silicón antiderrapante. Mecanismo pulsador.

SIN 021
BOLSA-MOCHILA PRISMA



Material: Poliéster
Técnica de impresión: Serigrafía
Área de impresión: 25 x 35 cm
Colores: Naranja, Rosa

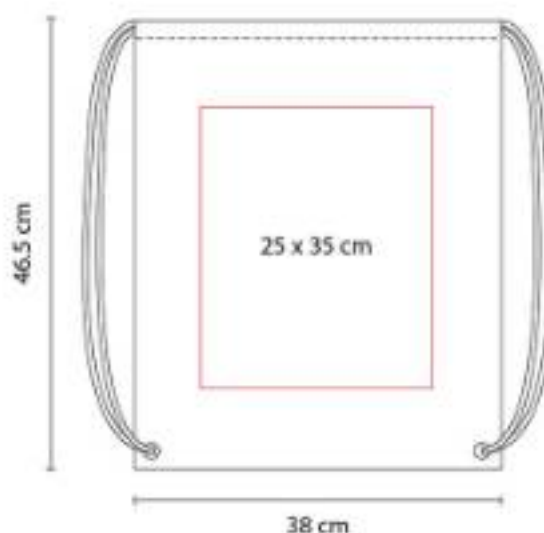

Bolsa-mochila con tirantes de cordón y cerrado de jareta.

SIN 074
MOCHILA CITARUM



Material: Poliéster
Técnica de impresión: Bordado / Serigrafía
Área de impresión: 10 x 14 cm
Colores: Azul, Rojo

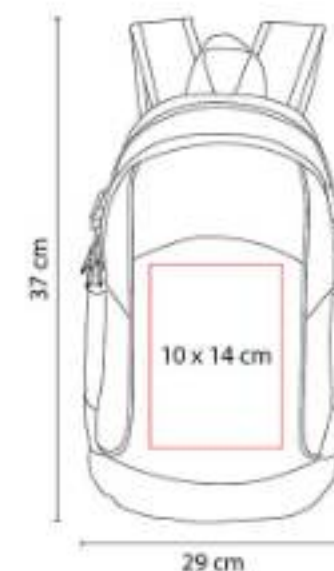

Bolsa principal con cierre y compartimento para laptop de 15.

SIN 084
MOCHILA YANGZY



Material: Poliéster / Poliuretano
Técnica de impresión: Serigrafía
Área de impresión: 12 x 13 cm Frente
Colores: Negro

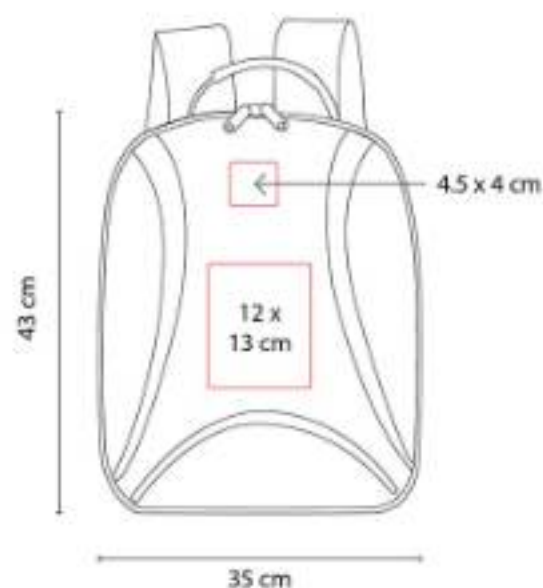

Bolsa principal con cierre, espacio para laptop de 13 y tablet.

SIN 096
MOCHILA WALLY



Material: Poliéster
Técnica de impresión: Bordado / Serigrafía
Área de impresión: 20 x 16 cm
Colores: Azul, Gris, Rojo



Bolsa principal con cierre y bolsa lateral de red. Bolsillo frontal. Compartimento para laptop de 16".

SIN 098
MOCHILA AUNAT



Material: Poliéster
Técnica de impresión: Bordado / Serigrafía
Área de impresión: 11 x 11 cm
Colores: Rojo

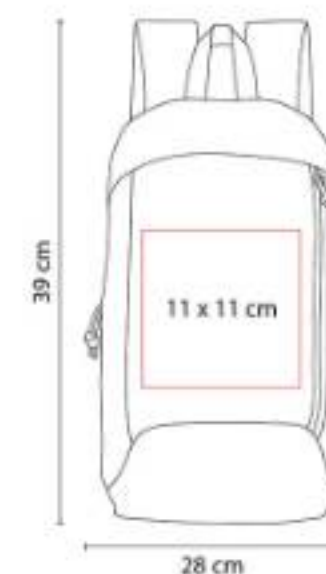

Bolsa principal con cierre y bolsa frontal con cierre vertical. Tirantes ajustables y asa de agarre superior.

SIN 105
LONCHERA PULA



Material: Algodón
Técnica de impresión: Serigrafía
Área de impresión: 16 x 16 cm
Colores: Beige



Interior metalizado con 2 asas de agarre superior.

SIN 116
MOCHILA MASAI



Material: Poliéster
Técnica de impresión: Bordado / Serigrafía
Área de impresión: 16 x 17 cm
Colores: Rojo



Bolsa principal. Espacio para laptop de 14" y tablet. Bolsa frontal con organizador, bolsa con cierre y red.

SIN 120
MOCHILA MAURITANIA



Material: Poliéster
Técnica de impresión: Bordado / Serigrafía
Área de impresión: 10 x 16 cm
Colores: Rojo

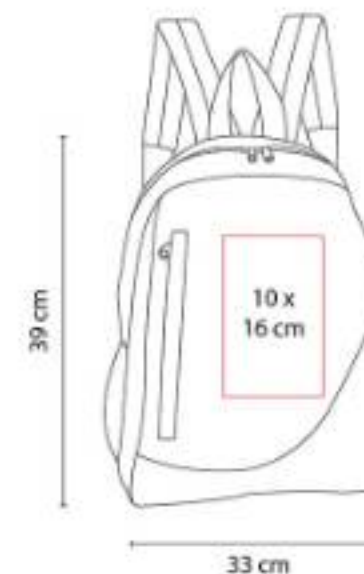

Bolsa principal y frontal con cierre. Bolsillo lateral de red. Tirantes ajustables y asa de agarre superior.

SIN 124
LONCHERA JESEL



Material: Poliéster
Técnica de impresión: Serigrafía
Área de impresión: 14 x 9 cm
Colores: Azul, Naranja, Rojo

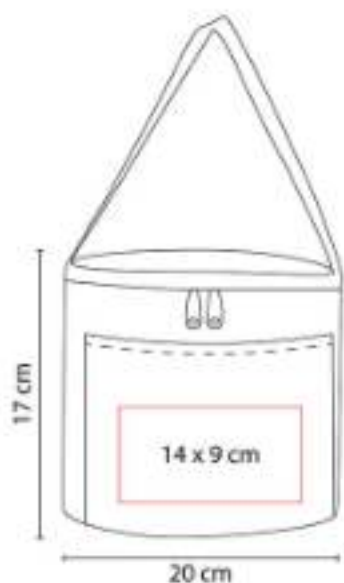

Interior metalizado. Bolsa principal con cierre y bolsa frontal. Correa para hombro.

SIN 133
MALETA MING



Material: Poliéster
Técnica de impresión: Bordado / Serigrafía
Área de impresión: 12 x 13 cm
Colores: Rojo

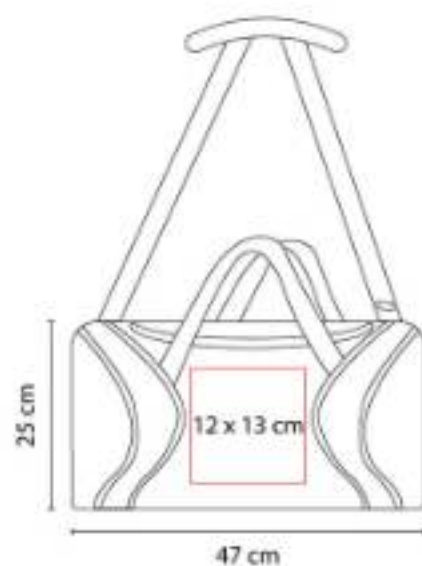

Bolsa principal con cierre, bolsa lateral de red, asas y correa para hombro ajustable.

SIN 148
MOCHILA KEIT



Material: Poliéster
Técnica de impresión: Bordado / Serigrafía
Área de impresión: 9 x 13 cm
Colores: Azul, Gris, Rojo

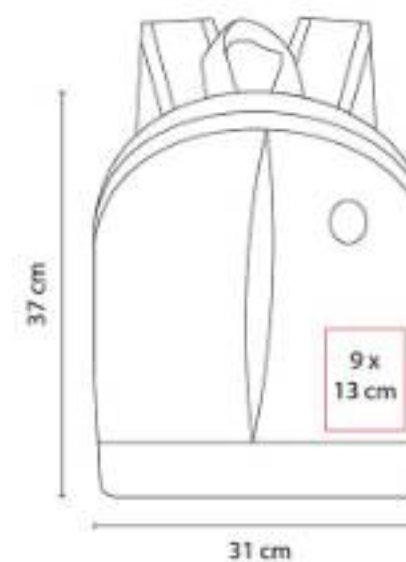

Bolsa principal con cierre y compartimento interior. Incluye aditamento especial para audífonos.

SIN 155
LONCHERA LITUANIA



Material: Poliéster
Técnica de impresión: Serigrafía
Área de impresión: 8 x 9 cm
Colores: Negro

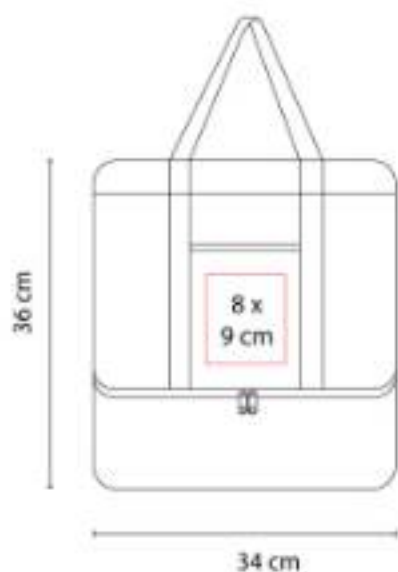

Bolsa principal de red. Compartimento inferior con interior metalizado con cierre. Bolsillo frontal.

SIN 159
MOCHILA CAMBRIDGE



Material: Poliéster
Técnica de impresión: Bordado / Serigrafía
Área de impresión: 10 x 13 cm
Colores: Azul, Negro, Rojo

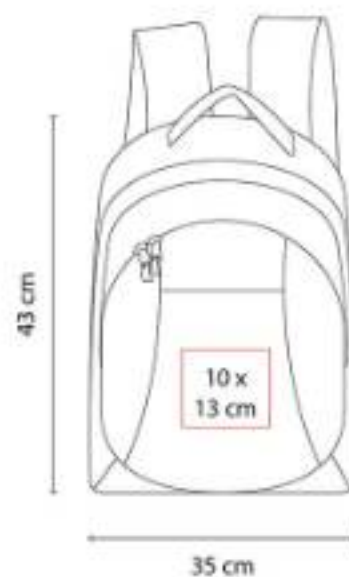

Bolsa frontal con compartimento para 3 bolígrafos, celular y documentos. Espacio para laptop de 14.

SIN 168
MALETA TABUSH



Material: Poliéster
Técnica de impresión: Bordado / Serigrafía
Área de impresión: 16 x 10 cm
Colores: Gris, Rojo

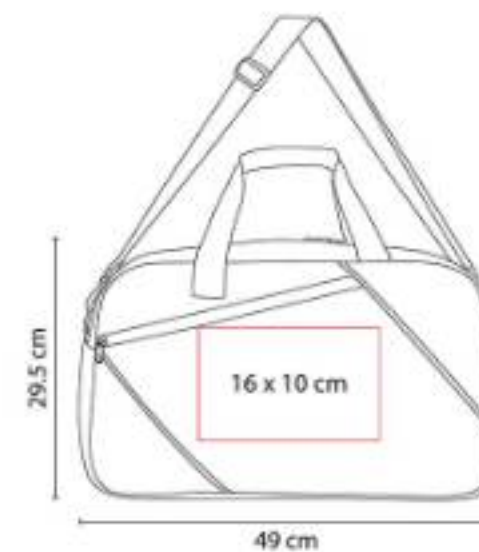

Bolsa principal con cierre, bolsa frontal y un compartimento lateral de red. Incluye asas y correa para hombro ajustable.

SIN 182
BOLSA-MOCHILA DUKES



Material: Poliéster
Técnica de impresión: Serigrafía
Área de impresión: 22 x 16 cm Abajo / 22 x 6 cm Arriba
Colores: Negro, Rojo



Bolsa-mochila con tirantes de cordón y cerrado de jareta.

SIN 189
MOCHILA IPORA



Material: Poliéster
Técnica de impresión: Bordado / Serigrafía
Área de impresión: 15 x 10 cm
Colores: Azul

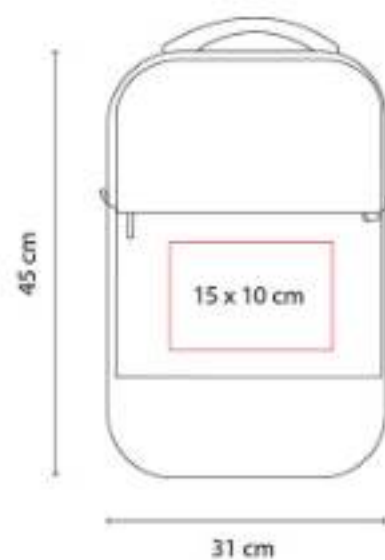

Bolsa principal y frontal con cierre.
 Compartimento interno para laptop de 15.6".

SIN 204
BOLSA SIBENIK



Material: Yute
Técnica de impresión: Serigrafía
Área de impresión: 21 x 21 cm
Colores: Azul, Beige, Rojo, Verde

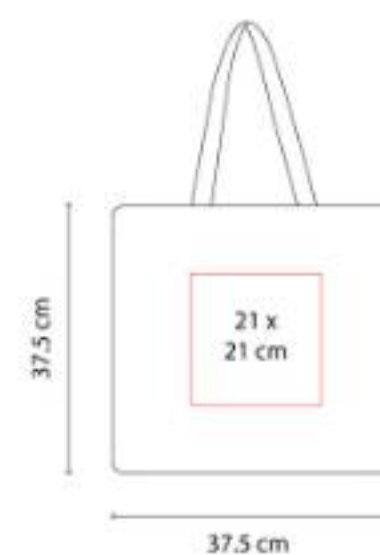

Bolsa con fuelle y asas.

SIN 227
BOLSA-MOCHILA OSUNA



Material: Poliéster
Técnica de impresión: Serigrafía
Área de impresión: 25 x 27 cm
Colores: Naranja, Rosa, Verde



Bolsa-mochila con tirantes de cordón y cerrado de jareta.

SIN 228
MOCHILA FLAP



Material: Polipropileno / Poliéster
Técnica de impresión: Serigrafía
Área de impresión: 15 x 10 cm
Colores: Azul, Gris, Rosa

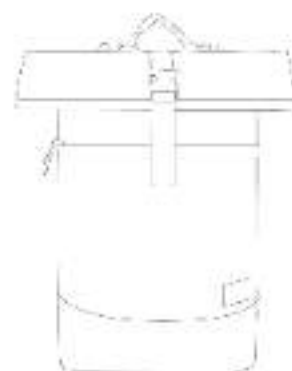

Bolsa principal con solapa y broche. Bolsa lateral con cierre para fácil acceso a compartimento principal.

SIN 239
LONCHERA MARE



Material: Poliéster
Técnica de impresión: Serigrafía
Área de impresión: 8 x 8 cm
Colores: Rojo



Interior metalizado. Bolsa principal con cierre y 2 asas de agarre superior.

SIN 251
BOLSA GIRASOL



Material: Algodón
Técnica de impresión: Serigrafía
Área de impresión: 25 x 7 cm
Colores: Beige



Bolsa de red sin fuelle y asas.

SIN 271
MOCHILA-HIELERA IGUAZU



Capacidad: 7 Litros
Material: Poliéster
Técnica de impresión: Bordado / Serigrafía
Área de impresión: 10 x 10 cm
Colores: Gris

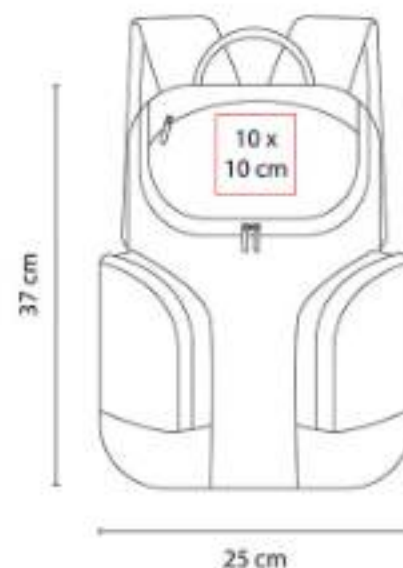

Interior plastificado impermeable. Bolsa principal, bolsa superior y 2 bolsas laterales con cierre.

SIN 286
BOLSA-MOCHILA TASKA



Material: Poliéster
Técnica de impresión: Serigrafía
Área de impresión: 10 x 8 cm
Colores: Azul, Negro, Tinto

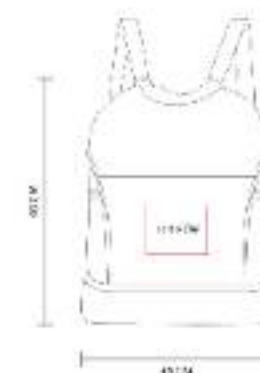

Bolsa con cierre de jareta. Compartimento principal con separador a prueba de agua y bolsillo con cierre.

SIN 287
BOLSA

NUEVO
2023



Material: Algodón
Técnica de impresión: Serigrafía
Área de impresión: 20 x 20 cm
Colores: Negro

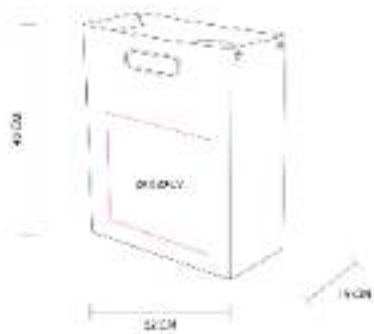

Bolsa con fuelle y broche metálico a los costados para expandir y cerrar. Cuerpo de algodón tipo canvas.

SIN 301
BOLSA-MOCHILA ZITE



Material: Poliéster
Técnica de impresión: Serigrafía
Área de impresión: 20 x 12 cm
Colores: Gris

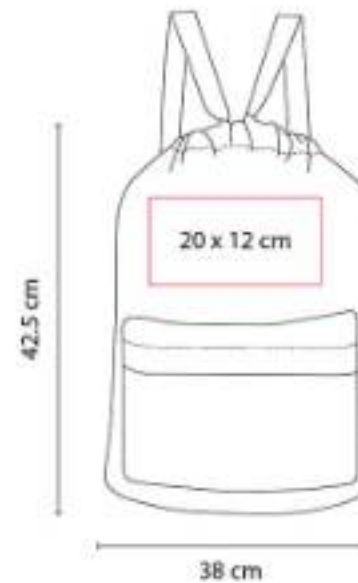

Bolsa-mochila con tirantes gruesos y cerrado de jareta. Bolsa frontal con cierre.

SIN 307
MALETA ANDINO



Material: Poliéster
Técnica de impresión: Bordado / Serigrafía
Área de impresión: 27 x 16 cm
Colores: Café



Bolsa principal con cierre, bolsa frontal con cierre y compartimento para smartphone, bolígrafos y documentos.

SIN 319
BOLSA-MOCHILA KARLOVAC



Material: Poliéster
Técnica de impresión: Serigrafía
Área de impresión: 22 x 14 cm
Colores: Rojo



Bolsa-mochila con tirantes de cordón y cerrado de jareta. Bolsa frontal con cierre.

SIN 322
BOLSA-MOCHILA BAZMAN



Material: Non Woven
Técnica de impresión: Serigrafía
Área de impresión: 20 x 20 cm
Colores: Rojo

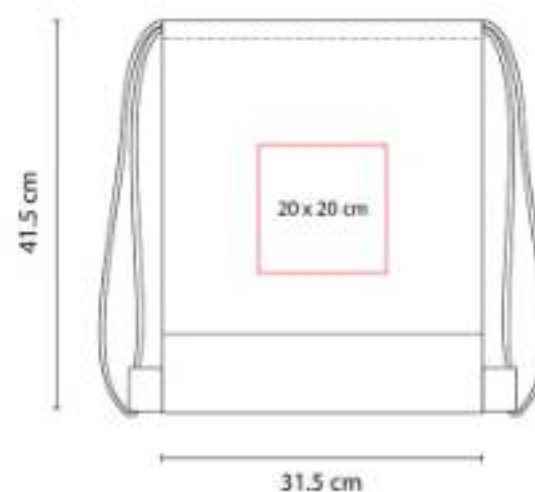

Bolsa-mochila con tirantes de cordón y cerrado de jareta.

SIN 345
MOCHILA CARTAYA



Material: Poliéster
Técnica de impresión: Serigrafía
Área de impresión: 15 x 12 cm
Colores: Gris, Gris Oxford



Mochila con salida USB (se requiere conectar a batería portátil) para cargar smartphone.

SIN 408
MOCHILA-PORTAFOLIO
SULLIVAN



Material: Poliéster
Técnica de impresión: Serigrafía
Área de impresión: 4 x 5 cm
Colores: Gris



Mochila-portafolio con salida USB (se requiere conectar a batería portátil) para cargar smartphone.

SIN 413
HIELERA LUBERI



Material: Poliéster Exterior / PVC Forro
Técnica de impresión: Serigrafía
Área de impresión: 10 x 10 cm
Colores: Negro



Hielera con interior plastificado y sellado.

SIN 455
MOCHILA SLAVONSKY



Material: Poliéster
Técnica de impresión: Láser en Placa Metálica
Área de impresión: 3.7 x 1.8 cm
Colores: Gris



Mochila con salida USB (se requiere conectar a batería portátil) para cargar smartphone.

SIN 555
MALETA LENNO



Material: Poliéster
Técnica de impresión: Bordado / Serigrafía
Área de impresión: 20 x 11 cm
Colores: Azul



Bolsa principal y bolsa lateral con cierre.
Incluye asas y correa para hombro ajustable.

SIN 934
BOLSA-MOCHILA MYANMAR



Material: Poliéster
Técnica de impresión: Serigrafía
Área de impresión: 30 x 20 cm
Colores: Gris



Bolsa-mochila gris, material jaspeado, bolsillo frontal con cierre, con tirantes de cordón y cerrado de jareta.

SIN 971
MOCHILA SKADI



Material: Poliéster
Técnica de impresión: Serigrafía
Área de impresión: 9 x 9 cm
Colores: Gris



Bolsa principal y frontal con cierre.
Compartimento para laptop de 15. 2 Bolsas laterales.

SLD 019
SANITIZANTE LECCE



Capacidad: 30 ml
Material: Plástico
Técnica de impresión: Serigrafía /
 Tampografía
Área de impresión: 2 x 3 cm
Colores: Transparente

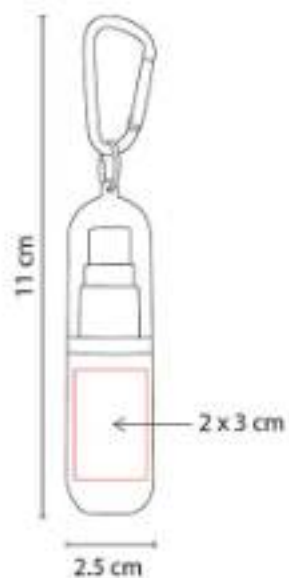

Incluye líquido sanitizante con atomizador y carabina en la tapa. Aroma cítrico. Alcohol al 55%.

SLD 035
TOALLITAS MARILUS



Material: Plástico
Técnica de impresión: Tampografía
Área de impresión: 5 x 7 cm
Colores: Blanco, Rojo



Contiene 60 toallitas húmedas.

SLD 040
SANITIZANTE EN BOTE
CILÍNDRICO



Capacidad: 30 ml
Material: Plástico
Técnica de impresión: Serigrafía /
 Tampografía
Área de impresión: 2 x 4.5 cm
Colores: Blanco Traslucido

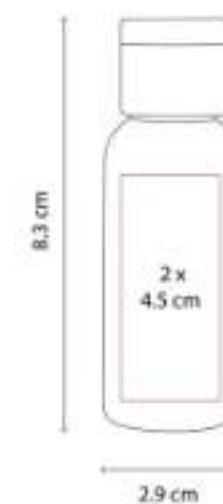

Gel sanitizante portátil y recargable. Alcohol al 62%.

SLD 053
ESTUCHE CON PADS DE ALCOHOL



Material: Plástico /Silicón
Técnica de impresión: Serigrafía
Área de impresión: 1 x 4 cm
Colores: Azul, Negro, Rojo

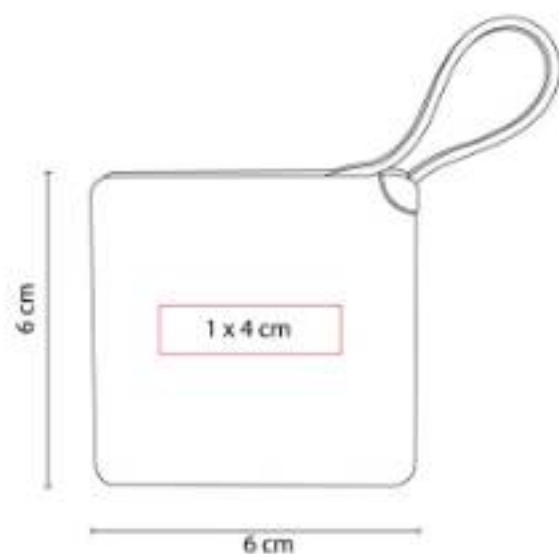

Incluye 10 toallitas con Alcohol al 75%.

SOC 082
FOCO ANTI-STRESS



Material: PU
Técnica de impresión: Tampografía
Área de impresión: 4.7 cm Diámetro
Colores: Amarillo



Antiestrés con figura de foco.

TAB 006
FUNDA PARA TABLET DAIKI



Material: Poliéster
Técnica de impresión: Bordado / Serigrafía
Área de impresión: 10 x 15 cm
Colores: Gris

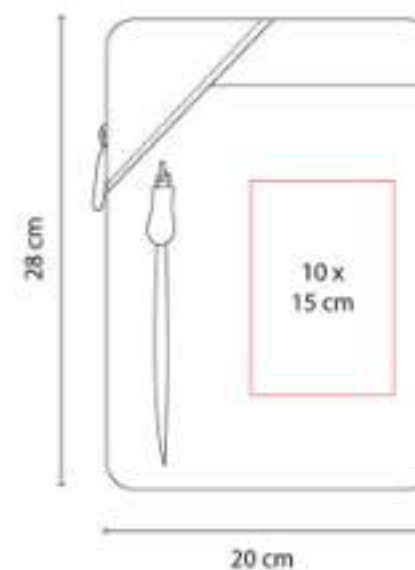

Funda para tablet. El compartimento frontal cuenta con cierre.

TCH 002
APUNTADOR LITEN



Material: Plástico
Técnica de impresión: Serigrafía /
 Tampografía
Área de impresión: 0.9 x 3.8 cm
Colores: Plata

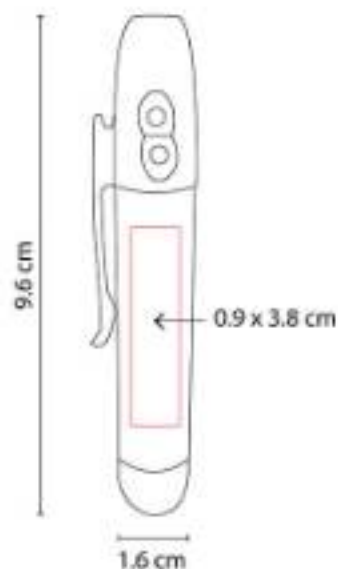

Touch screen con lámpara y láser. Incluye baterías.

TMPS 158
TERMO CON VIDRIO KAAP



Capacidad: 500 ml
Material: Vidrio / Acero Inoxidable / Plástico
Técnica de impresión: Láser / Serigrafía
Área de impresión: 5.5 x 7 cm
Colores: Negro, Plata



Termo de vidrio doble pared con base exterior de acero inoxidable desprendible.

Z 1260
BOCINA CON EARBUDS



Material: Plástico
Técnica de impresión: Serigrafía
Área de impresión: 3.5 x 3 cm
Colores: Azul, Blanco, Negro, Rojo



Bocina y audífonos bluetooth con batería recargable. Reproducción de música de 3 hrs aproximadamente.



60100
SET DUKE



Material: Curpiel / Metal
Técnica de impresión: Láser y Serigrafía en Bolígrafo y Tarjetero / Láser, Serigrafía y Termograbado en Llavero
Área de impresión: 2.1 x 1.6 cm Llavero / 0.8 x 3.3 cm Bolígrafo / 6.3 x 4 cm Tarjetero
Colores: Cafe

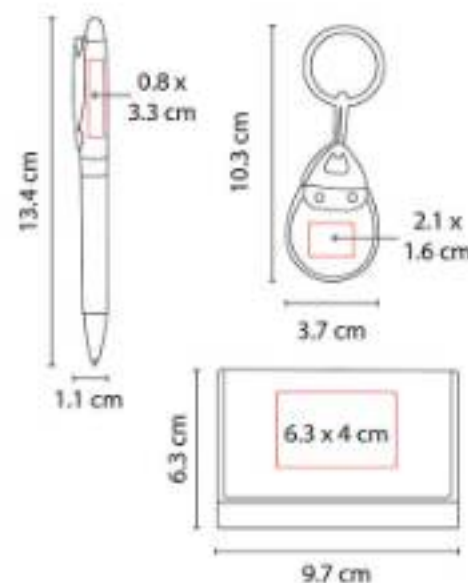

Incluye llavero, tarjetero, bolígrafo y caja de regalo.

60300
LICORERA JEBEL



Capacidad: 196 ml
Material: Acero Inoxidable / Curpiel
Técnica de impresión: Láser
Área de impresión: 7 x 7 cm
Colores: Cafe

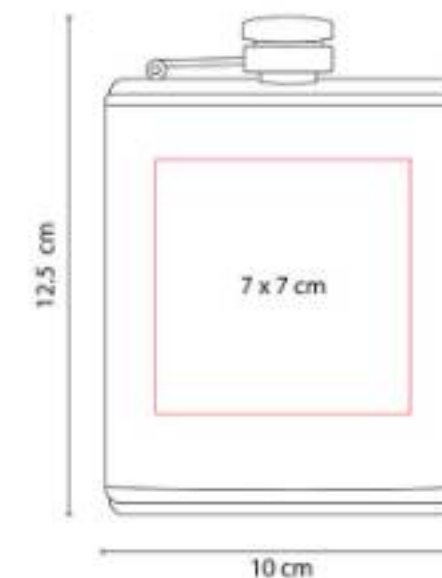

Licorera de bolsillo con tapa de rosca para evitar derrames. Incluye caja de regalo.

60600
**SACACORCHOS AUTOMÁTICO
MALBEC**



Material: Aluminio / Plástico
Técnica de impresión: Láser / Serigrafía
Área de impresión: 3 x 6 cm
Colores: Plata

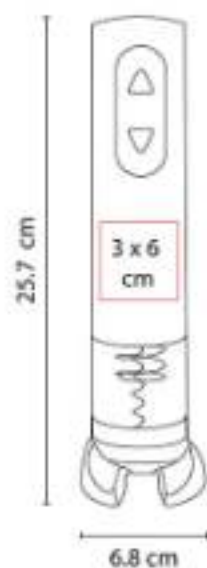

Sacacorchos automático recargable. Incluye adaptador de corriente.

61200
SET PRINCE



Material: Curpiel / Metal
Técnica de impresión: Láser y Serigrafía en Bolígrafo y Tarjetero / Láser, Serigrafía y Termograbado en Llavero
Área de impresión: 1.3 x 2.5 cm Llavero / 0.7 x 3.2 cm Bolígrafo / 5 x 0.7 cm Tarjetero
Colores: Negro

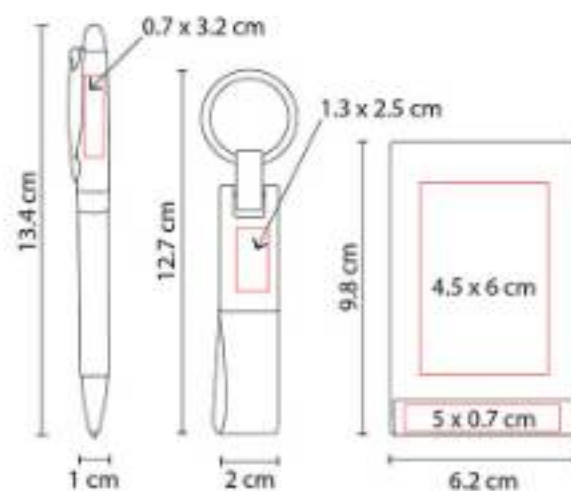

Incluye llavero, tarjetero, bolígrafo y caja de regalo.

61500
SET PLITVICE



Material: Curpiel / Metal
Técnica de impresión: Láser / Serigrafía
Área de impresión: 1 x 1.3 cm Llavero / 0.6 x 3 cm Bolígrafo / 9 x 6 cm Cartera
Colores: Negro

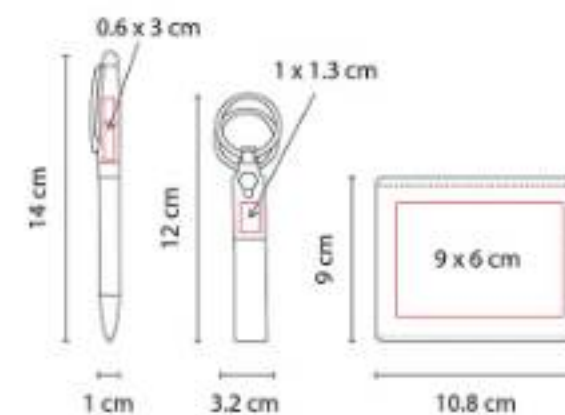

61700
SET SARATOV



Capacidad: 525 ml
Material: Acero Inoxidable y Plástico Termo / Aluminio Bolígrafo / Metal Tarjetero
Técnica de impresión: Láser y Serigrafía en Bolígrafo y Tarjetero / Láser, Serigrafía y Tampografía en Termo
Área de impresión: 5.5 x 14 cm Termo / 0.6 x 5 cm Bolígrafo / 4.5 x 3 cm Tarjetero
Colores: Negro

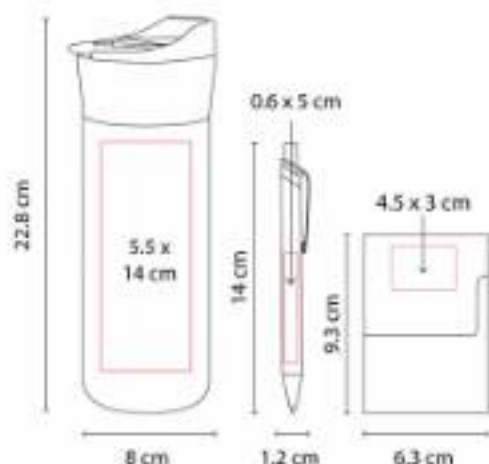

62500
SET LIPETSK



Capacidad: 2,600 mAh
Material: Curpiel y Metal Bolígrafo y Tarjetero / Plástico Power Bank
Técnica de impresión: Serigrafía / Láser
Área de impresión: 7 x 2 cm Power Bank / 0.6 x 5.5 cm Bolígrafo / 6.3 x 4 cm Tarjetero
Colores: Gris

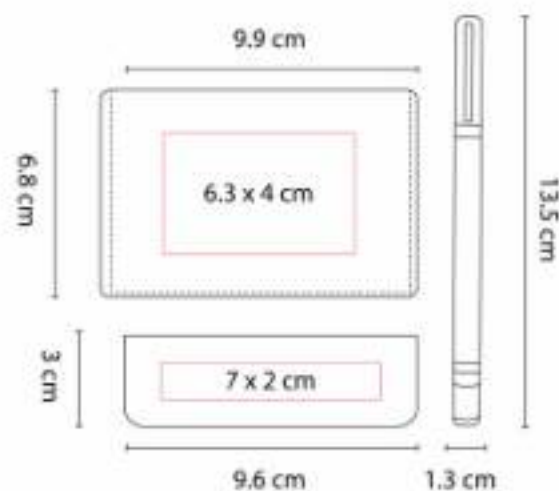

86300
ESTUCHE PARA VINOS MOLORI



Material: Curpiel
Técnica de impresión: Láser / Serigrafía
Área de impresión: 7 x 20 cm
Colores: Negro

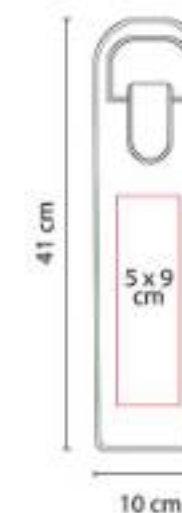

Bolsa de curpiel con asas y broche metálico imantado con espacio para transportar una botella de vino.

ANF 030
CILINDRO BOCINA SIRET



Capacidad: 530 ml
Material: Plástico
Técnica de impresión: Serigrafía / Tampografía
Área de impresión: 5 x 11 cm
Colores: Blanco

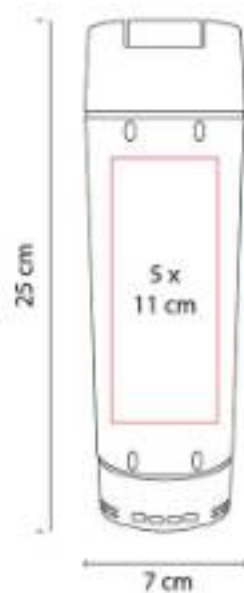

Cilindro con bocina bluetooth. Función manos libres. Controles integrados de volumen y reproducción de audio.

ANF 044
CILINDRO POWER BANK DOHA



Capacidad: 600 ml Cilindro / 5,000 mAh Power Bank
Material: Plástico
Técnica de impresión: Serigrafía / Tampografía
Área de impresión: 5.5 x 11 cm
Colores: Blanco

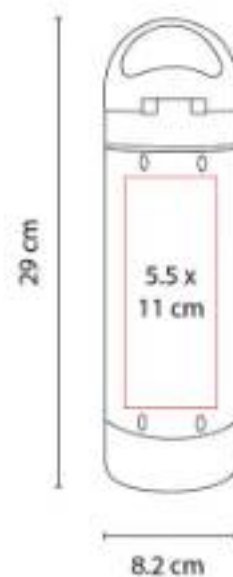

Cilindro con batería auxiliar removible para smartphone con capacidad 5,000 mAh.

AUD 010
AUDÍFONOS ORIÓN



Material: Plástico / Aluminio
Técnica de impresión: Tampografía en Tapas / Láser en Placas
Área de impresión: 3 x 3 cm Tapas / 1.5 x 1 cm Placas
Colores: Gris



Audífonos bluetooth plegables con audio de alta resolución y batería recargable. Función manos libres.

AUD 028
AUDÍFONOS DONATO



Material: Plástico
Técnica de impresión: Serigrafía en Estuche / Audífonos
Área de impresión: 4 x 4 cm Estuche / 1.2 x 0.7 cm Audífonos
Colores: Negro



Audífonos bluetooth con batería recargable. Reproducción de música 4 hrs aproximadamente.

BAR 018
SET PARA VINOS VERDOT



Material: Bambú / Metal
Técnica de impresión: Serigrafía / Láser
Área de impresión: 30 x 8 cm
Colores: Beige



Estuche de bambú para botella de vino. Incluye sacacorchos con navaja y destapador, stopper, boquilla y arillo.

BAR 021
SET PARA VINOS NABID

**NUEVO
 2023**



Material: Metal / Plástico
Técnica de impresión: Serigrafía / Tampografía
Área de impresión: 3 x 3 cm Sacacorchos / 10 x 10 cm Caja de Regalo
Colores: Negro

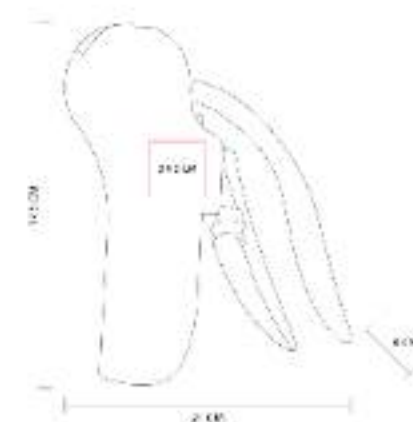

BBQ 003
SET DE BBQ SNAZZY



Material: Acero Inoxidable Utensilios / PVC Estuche
Técnica de impresión: Láser en Utensilios / Serigrafía en Estuche
Área de impresión: 33 x 5.5 cm
Colores: Plata



Incluye pinzas, espátula, tenedor y estuche metálico.

BBQ 008
SET DE BBQ LERNA



Capacidad: 10 Litros
Material: Acero Inoxidable Utensilios / Poliéster Hielera
Técnica de impresión: Bordado / Serigrafía
Área de impresión: 12 x 10 cm
Colores: Negro

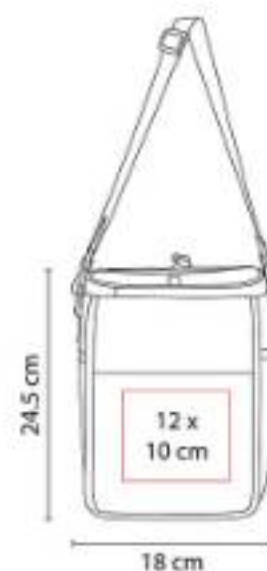

Bolsa principal con función de hielera. Capacidad para 12 latas.

BBQ 010
SET DE BBQ WAHIBA



Material: Acero Inoxidable y Madera Utensilios / Poliéster Maletín
Técnica de impresión: Serigrafía
Área de impresión: 30 x 7 cm
Colores: Negro

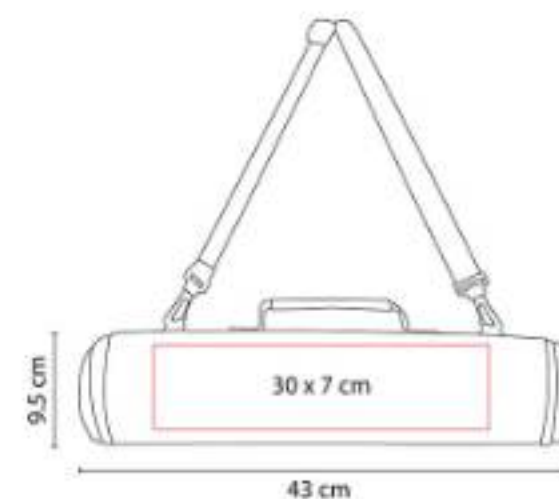

Maletín con cierre y correa ajustable.

BBQ 012
SET DE BBQ NOGAL



Material: Acero Inoxidable y Plástico
Utensilios / Plástico Maletín
Técnica de impresión: Serigrafía
Área de impresión: 19 x 11 cm
Colores: Negro



Incluye pinzas, brocha, espátula, cepillo de limpieza, tenedor, 2 brochetas y estuche.

CEL 056
CARGADOR INALÁMBRICO EMUNA



Capacidad: 5W
Material: Plástico
Técnica de impresión: Serigrafía
Área de impresión: 8 x 5.5 cm
Colores: Blanco



Cargador inalámbrico para smartphone con lámpara de escritorio.

CHM 011
CHAMARRA ATHLONE



Material: Nylon / Spandex
Técnica de impresión: Bordado / Serigrafía
Área de impresión: 12 x 10 cm
Colores: Negro
Tallas: L, M, XL



Chamarrasport con capucha removible. Bolsas laterales con cierre y compartimento al frente con cierre.

CRG 028
POWER BANK MAVY



Capacidad: 8,000 mAh
Material: Plástico
Técnica de impresión: Serigrafía
Área de impresión: 4.5 x 3 cm
Colores: Blanco

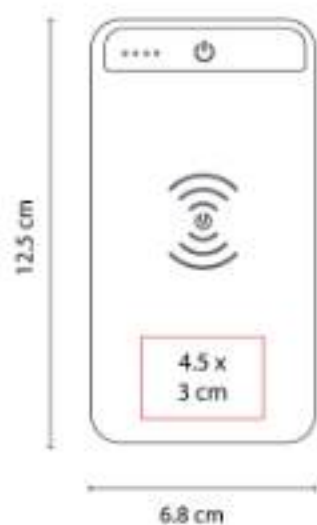

Batería auxiliar para smartphone con linterna LED y función de carga inalámbrica.

CRG 029
POWER BANK BRESLAVIA



Capacidad: 10,000 mAh
Material: Plástico
Técnica de impresión: Serigrafía
Área de impresión: 4 x 4 cm
Colores: Plata

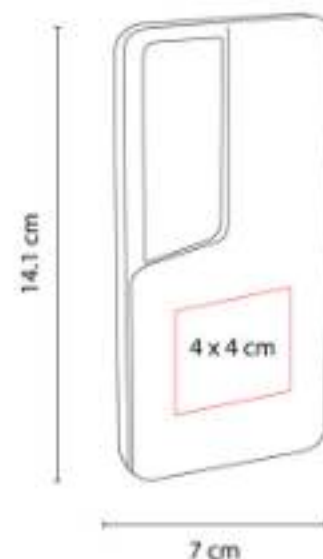

Batería auxiliar para smartphone, capacidad 10,000 mAh. Cuenta con una salida USB, entrada micro USB y tipo C.

CRG 040
POWER BANK LANTANO



Capacidad: 10,000 mAh
Material: Plástico
Técnica de impresión: Serigrafía / Tampografía
Área de impresión: 3.5 x 2 cm
Colores: Negro



CRG 041
POWER BANK SAMARIO



Capacidad: 5,000 mAh
Material: Plástico
Técnica de impresión: Serigrafía
Área de impresión: 4 x 4 cm
Colores: Negro



CRG 042
CARGADOR INALÁMBRICO FUL



Capacidad: 5W
Material: Bambú
Técnica de impresión: Láser / Serigrafía
Área de impresión: 6.5 x 7 cm
Colores: Beige



Cargador inalámbrico multifunción con soporte para smartphones y tablets.

EST 035
ESTUCHE GUAMA



Material: Madera
Técnica de impresión: Láser / Serigrafía
Área de impresión: 0.4 x 4 cm Bolígrafo /
1.3 x 12 cm Estuche
Colores: Beige

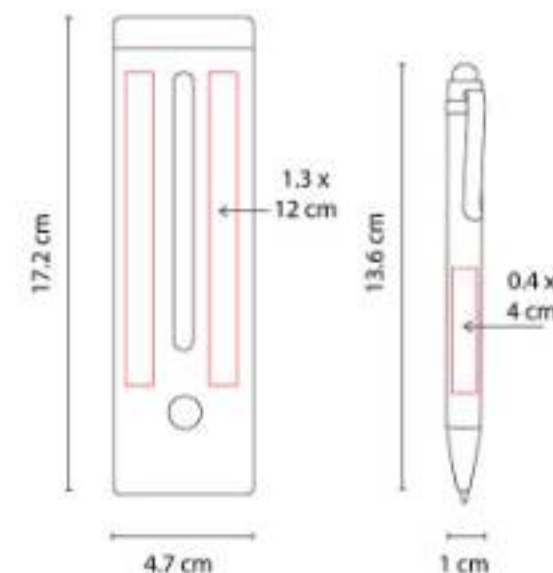

Bolígrafo y estuche de madera. Estuche con porta pluma y porta tarjetas.

HER 01 MEDIDOR DE PRESIÓN EDFU



Material: Plástico
Técnica de impresión: Serigrafía / Tampografía
Área de impresión: 0.7 x 4 cm
Colores: Plata



Máxima medición 50 libras. Incluye llavero con mosquetón para su fácil transportación.

HL 9040 SET AITANA



Material: Tela y Metal Libreta / Aluminio Bolígrafo
Técnica de impresión: Láser en Placa Metálica / Grabado Espejo en Bolígrafo
Área de impresión: 4 x 2.5 cm Placa Metálica / 0.6 x 7 cm Bolígrafo
Colores: Negro

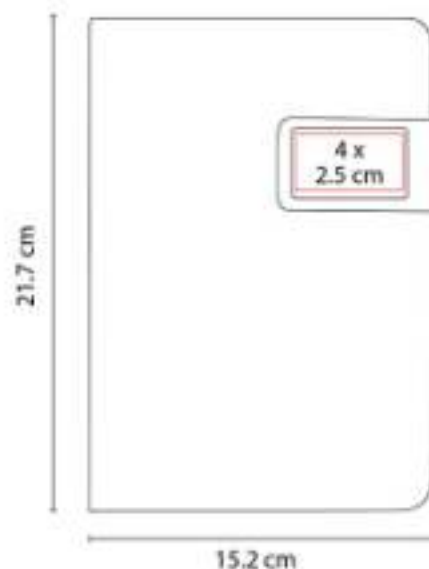

HL 9043 SET KHALID



Material: Curpiel Libreta / Aluminio Bolígrafo
Técnica de impresión: Termograbado en Libreta / Láser y Serigrafía en Bolígrafo
Área de impresión: 9 x 10 cm Libreta / 0.5 x 5 cm Bolígrafo
Colores: Negro



Set que incluye libreta con 80 hojas de raya, separador de hojas y elástico para cerrar, bolígrafo y caja de regalo.

JM 050
SET DE JUEGO ARUA



Material: Madera Estuche / Plástico Fichas
Técnica de impresión: Láser / Serigrafía
Área de impresión: 16 x 14 cm
Colores: Negro

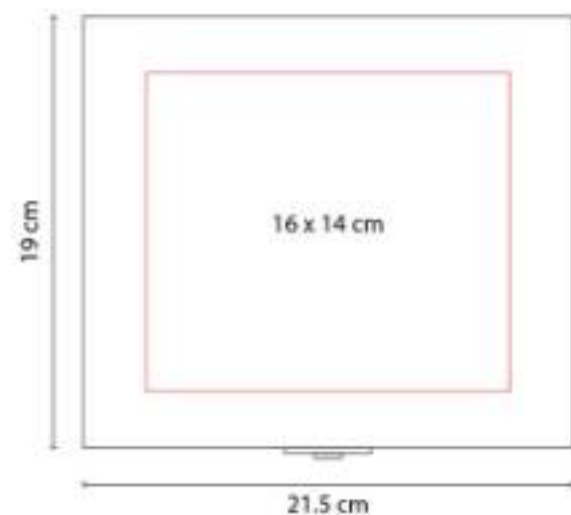

Incluye caja de madera, dominó con 28 piezas, 2 barajas y 5 dados.

K 63290
LLAVERO CASA-COCHE



Material: Metal
Técnica de impresión: Láser / Pantógrafo
Área de impresión: 1.3 x 2.7 cm
Colores: Plata

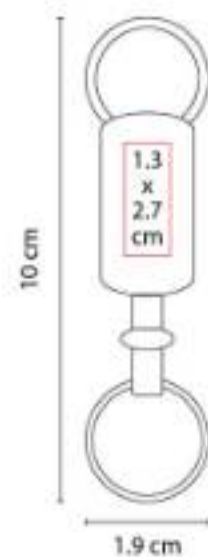

Llavero con una argolla separable. Incluye caja individual.

KTC 201
SET DE LONCHERA Y TERMO



Capacidad: 500 ml Termo / 800 ml Lonchera
Material: Acero Inoxidable / Bambú
Técnica de impresión: Láser / Serigrafía
Área de impresión: 9 x 6 cm Lonchera / 6 x 10 cm Termo
Colores: Plata



Set de lonchera metálica.

KTC 520
SET IZABAL



Material: Madera
Técnica de impresión: Láser / Serigrafía
Área de impresión: 5 x 1.5 cm
Colores: Madera

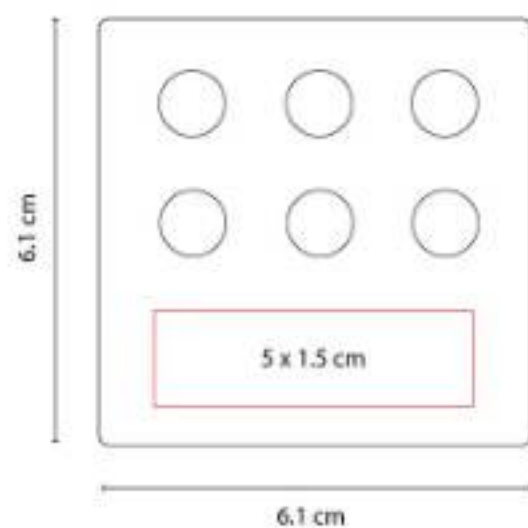

Set de bases para bolígrafos, tarjetas, clips y notas. No incluye accesorios.

LAM 1070
LÁMPARA SWAN



Material: Plástico
Técnica de impresión: Serigrafía /
Tampografía
Área de impresión: 4 x 2 cm
Colores: Blanco

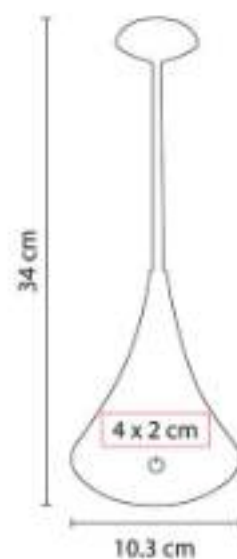

12 LEDS. Cuello flexible y ajustable. Funciona con baterías y con cable USB. Intensidad de luz ajustable.

M 2035
LLAVERO LEGACY



Material: Curpiel / Metal
Técnica de impresión: Láser / Pantógrafo
Área de impresión: 2 x 1.5 cm
Colores: Negro

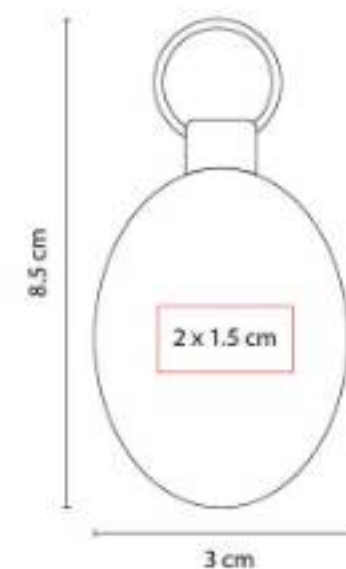

Incluye caja individual.

M 3450
LLAVERO BURU



Material: Curpiel / Metal
Técnica de impresión: Láser / Serigrafía / Termograbado
Área de impresión: 1.5 x 3.5 cm
Colores: Rojo

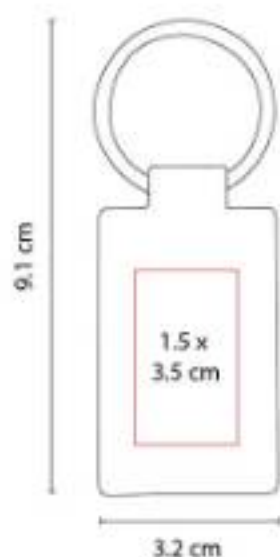

Incluye caja individual.

M 4180
LLAVERO GLASDTONE



Material: Metal / Tela
Técnica de impresión: Láser en Placa Metálica
Área de impresión: 1.9 x 2 cm
Colores: Azul, Negro, Rojo

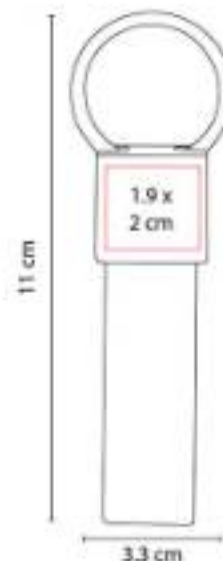

Incluye caja individual.

M 6232
LLAVERO ASTORIA



Material: Metal
Técnica de impresión: Goteado en Resina / Grabado Espejo / Láser
Área de impresión: 1.9 x 2.9 cm
Colores: Plata



Incluye estuche especial.

M 63273
LLAVERO BRISBANE



Material: Metal / Fibra de Carbono
Técnica de impresión: Láser / Pantógrafo
Área de impresión: 2.5 x 0.5 cm
Colores: Negro

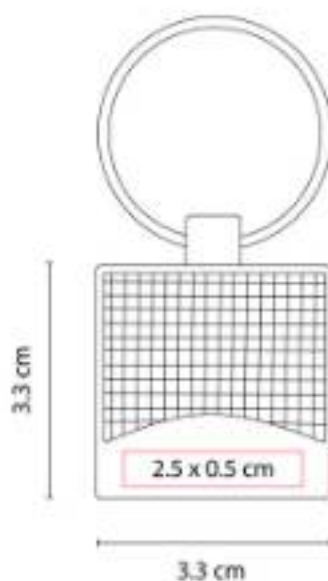

Incluye caja individual.

M 63287
LLAVERO SVART



Material: Curpiel / Metal
Técnica de impresión: Serigrafía / Láser
Área de impresión: 1.4 x 2.5 cm
Colores: Negro

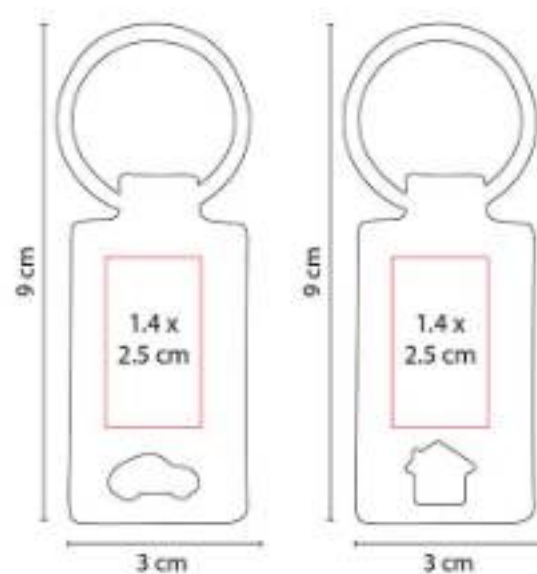

Incluye caja individual.

M 6860
LLAVERO ROMA



Material: Curpiel / Metal
Técnica de impresión: Láser / Serigrafía / Termograbado
Área de impresión: 3 cm Diámetro
Colores: Negro



Incluye caja individual.

M 80170
CARPETA YAMDENA



Material: Curpiel / Vinil
Técnica de impresión: Láser / Serigrafía / Termograbado
Área de impresión: 10 x 4 cm
Colores: Negro

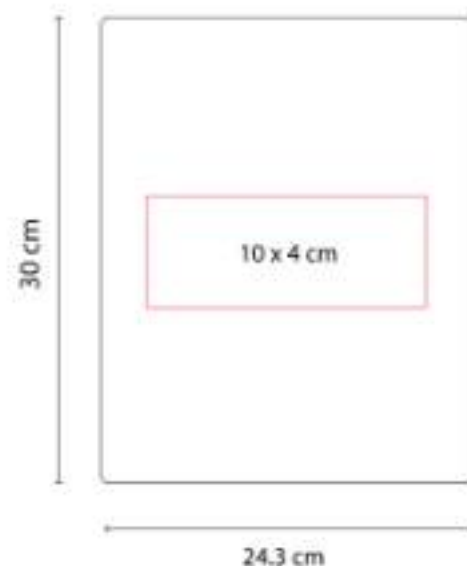

Incluye block de raya tamaño A4 con 20 hojas, espacio para bolígrafo y compartimento para documentos.

M 80620
PORTA PASAPORTE WALLY



Material: Poliéster
Técnica de impresión: Serigrafía
Área de impresión: 9 x 18 cm
Colores: Negro



Compartimento para pasaporte, visa, boleto de avión, elástico para bolígrafo y 1 compartimento con cierre.

M 82400
SOBRE BEIRUT



Material: Curpiel
Técnica de impresión: Láser / Serigrafía / Termograbado
Área de impresión: 20 x 9 cm
Colores: Cafe

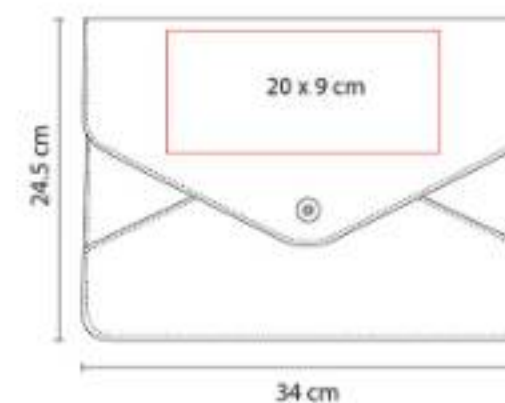

Sobre porta documentos con broche magnético.

M 83230
TARJETERO KALI

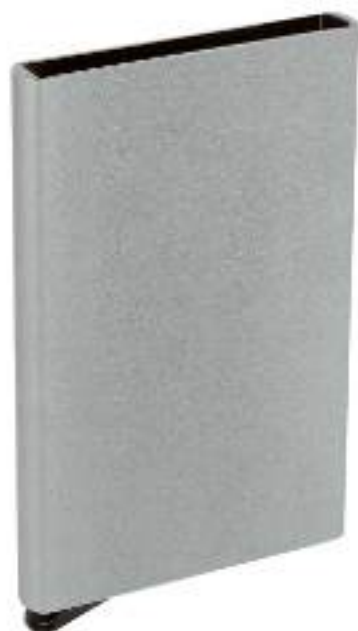

Material: Aluminio
Técnica de impresión: Láser / Pantógrafo / Serigrafía
Área de impresión: 5 x 8 cm
Colores: Gris

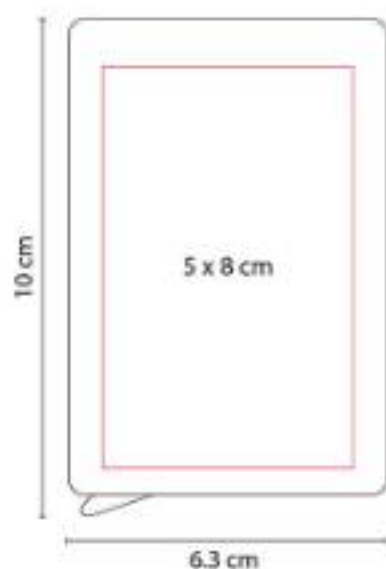

Tarjetero vertical. Mecanismo pop up para desplegar tarjetas. Sistema anti robo RFID.

M 83400
TARJETERO KOZE



Material: Curpiel / Metal
Técnica de impresión: Láser / Serigrafía
Área de impresión: 5 x 5 cm Curpiel / 5 x 0.8 cm Metal
Colores: Negro

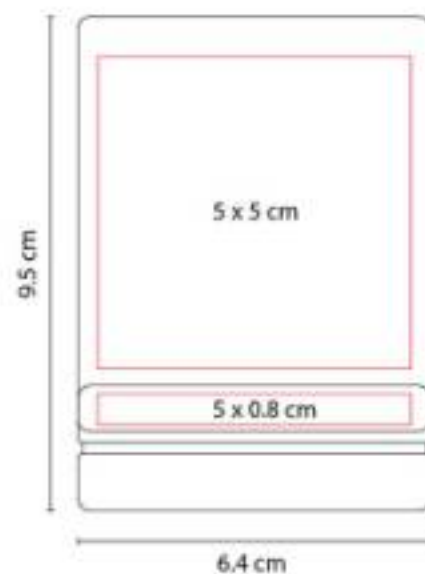

Tarjetero vertical. Doble compartimento.

MK 250
RELOJ VON NEWMAN



Material: Aluminio / Plástico Imitación Madera
Técnica de impresión: Serigrafía
Área de impresión: 16 x 3 cm
Colores: Madera

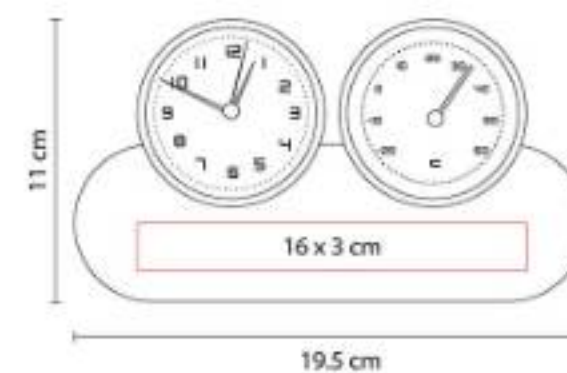

Funciones: reloj, alarma y termómetro. Batería (1 pila AA) incluida.

MK 401
RELOJ CARGADOR MITE



Capacidad: 10W
Material: Bambú
Técnica de impresión: Serigrafía / Láser
Área de impresión: 10 x 2 cm
Colores: Madera



Reloj digital con carga inalámbrica de 10W.
Display indicador de hora y temperatura.

MK 500
RELOJ OSSIAN



Material: Aluminio / Plástico
Técnica de impresión: Láser / Serigrafía
Área de impresión: 9 x 2.5 cm
Colores: Blanco

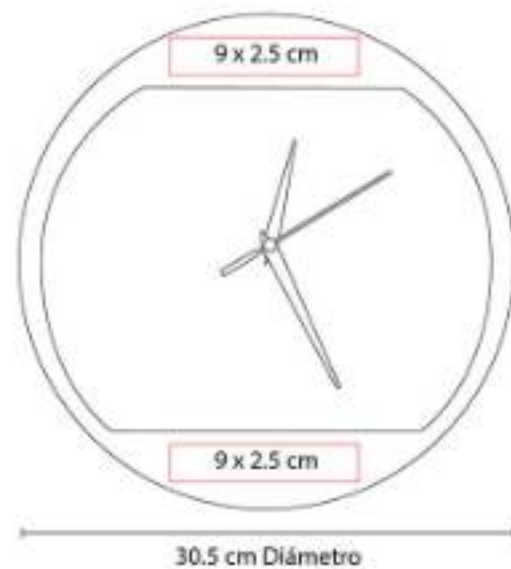

Batería (1 pila AA) no incluida.

MOP 019
MOUSE PAD CARGADOR EXPERT

NUEVO
2023

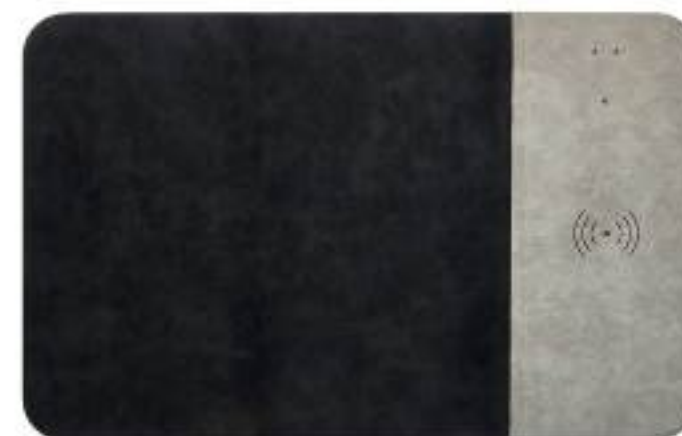

Capacidad: 10W
Material: Curpiel
Técnica de impresión: Termograbado / Serigrafía
Área de impresión: 15 x 15 cm
Colores: Gris

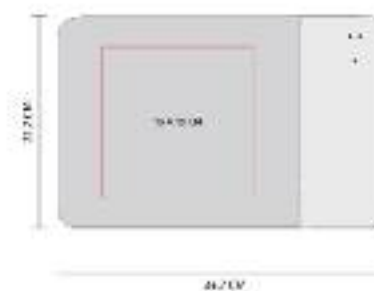

Mouse pad con cargador inalámbrico de 10W
(Carga rápida).

PAR 025
PARAGUAS CAMERUM



Material: Pongee / Acero Inoxidable
Técnica de impresión: Serigrafía
Área de impresión: 18 x 12 cm
Colores: Negro



Automático. 6 Paneles, paraguas de bolsillo con mango de plástico y gancho. Incluye estuche metálico.

PAR 05
PARAGUAS SILVER TROPIC



Material: Poliéster
Técnica de impresión: Serigrafía
Área de impresión: 30 x 15 cm
Colores: Negro

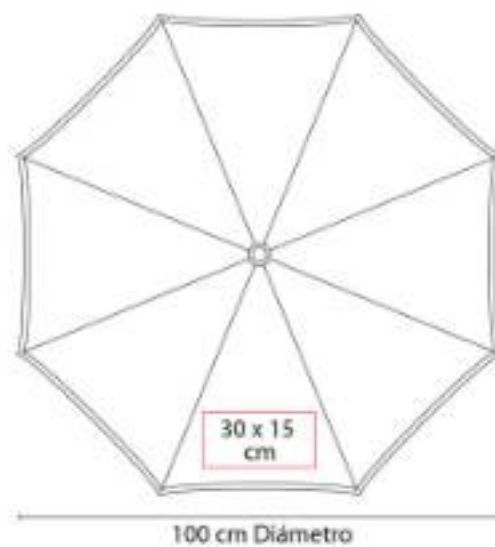

Automático. 8 Paneles y mango de EVA. Incluye funda.

PRT 001
PORTARRETRATO LIVING



Material: Aluminio No Galvanizado
Técnica de impresión: Láser / Pantógrafo / Serigrafía
Área de impresión: 13 x 2.5 cm
Colores: Plata

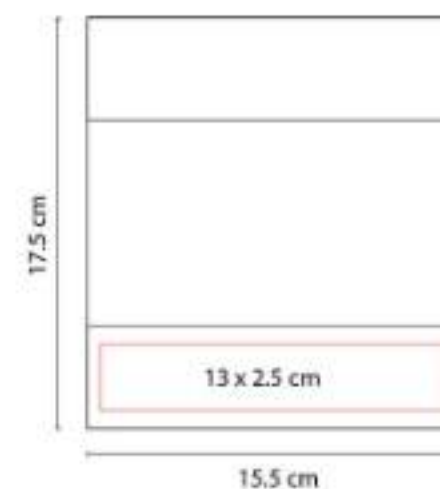

2 Posiciones: horizontal y vertical. Tamaño de la foto 10 x 15 cm.

PRT 005
PORTARRETRATO PAGLIA



Material: Plástico
Técnica de impresión: Serigrafía
Área de impresión: 7 x 2 cm
Colores: Blanco

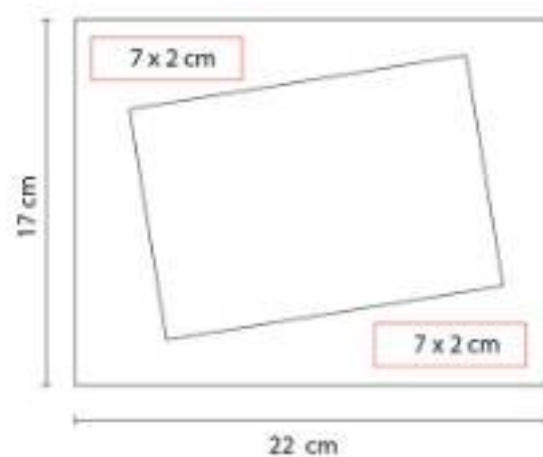

2 Posiciones: horizontal y vertical. Tamaño de la foto 18 x 13 cm.

PRT 115
PORTARRETRATO LAUSANA



Material: Plástico
Técnica de impresión: Serigrafía
Área de impresión: 12 x 3 cm
Colores: Blanco

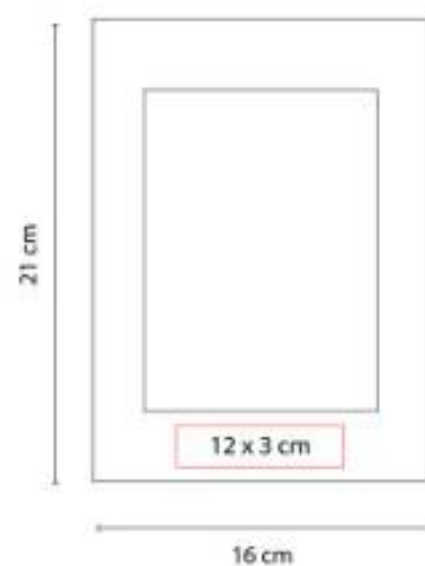

2 Posiciones: horizontal y vertical. Tamaño de la foto 10 x 15 cm.

PWT 010
SET DRAKE



Material: Madera / Metal
Técnica de impresión: Láser
Área de impresión: 20 x 14 cm
Colores: Beige



Tabla con asas. Incluye 1 cuchillo para quesos.

PWT 020
TABLA MARMORE



Material: Madera / Cerámica / Metal
Técnica de impresión: Láser en Tabla / Serigrafía en Mango
Área de impresión: 15 x 15 cm
Colores: Madera

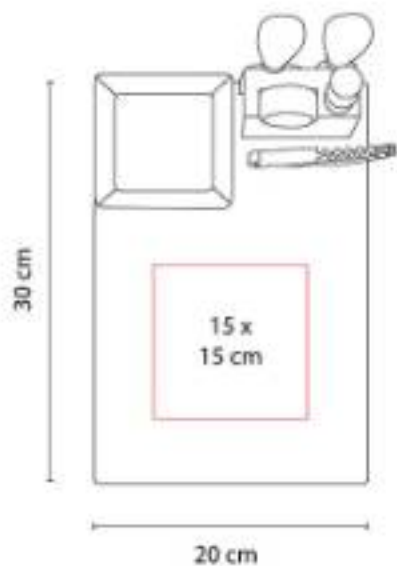

PWT 050
SET VALENCIA



Material: Madera / Metal
Técnica de impresión: Láser en Mango / Serigrafía en Estuche
Área de impresión: 25 x 11 cm Estuche / 1.5 x 2.5 cm Mango
Colores: Madera

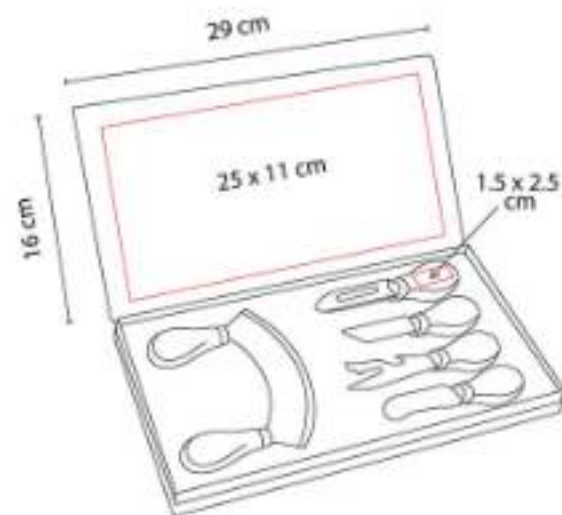

Set con 5 cuchillos para quesos y estuche. Incluye caja individual.

PWT 070
SET LESOTO



Material: Madera / Metal
Técnica de impresión: Láser
Área de impresión: 20 x 10 cm Tabla / 1.5 x 1.5 cm Mango
Colores: Madera

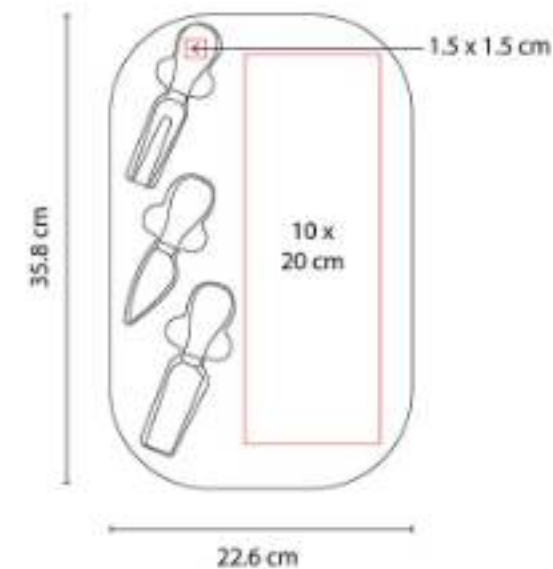

Set con 1 tabla, 2 cuchillos y 1 tenedor para quesos. Incluye caja individual.

PWT 100
SET BRIENZ



Material: Madera / Metal
Técnica de impresión: Láser
Área de impresión: 9 cm Diámetro
Colores: Madera



Set de madera deslizable con 2 cuchillos y 1 tenedor para quesos.

PWT 210
TABLA

**NUEVO
2023**



Material: Mármol / Bambú / Acero Inoxidable
Técnica de impresión: Serigrafía / Láser
Área de impresión: 6 x 3 cm
Colores: Beige



Tabla de mármol con bambú.

RQ 1006
BOLÍGRAFO LACOCK



Material: Acero Inoxidable
Técnica de impresión: Láser / Serigrafía
Área de impresión: 0.7 x 3 cm
Colores: Gris

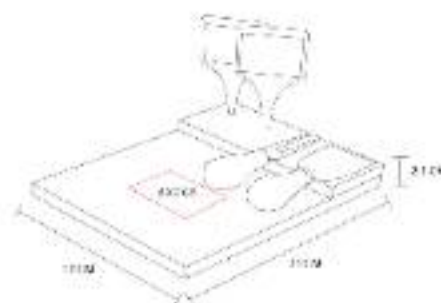
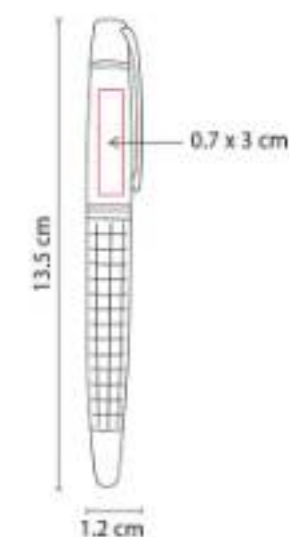

Bolígrafo roller ball con tapón. Incluye estuche.

RQ 1050
BOLÍGRAFO AFFARI



Material: Metal
Técnica de impresión: Láser / Serigrafía
Área de impresión: 0.7 x 3.5 cm
Colores: Blanco



Bolígrafo metálico con tapón. Cuerpo en color blanco con punta dorada. Tapón en color negro y clip dorado.

RQ 220
BOLÍGRAFO OPAVA



Material: Acero Inoxidable
Técnica de impresión: Grabado Espejo / Serigrafía / Láser
Área de impresión: 1 x 3 cm
Colores: Gris

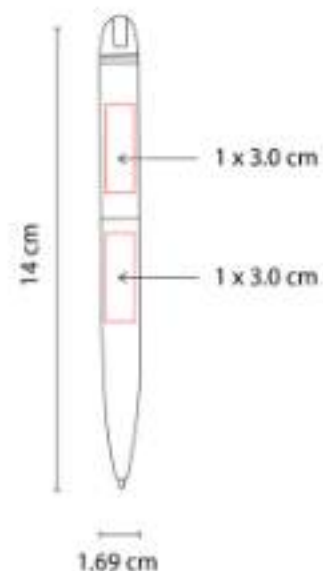

Mecanismo twist. Incluye estuche.

RQ 550
BOLÍGRAFO PONTIANAK



Material: Acero Inoxidable / Curpiel
Técnica de impresión: Serigrafía
Área de impresión: 0.7 x 3 cm
Colores: Negro

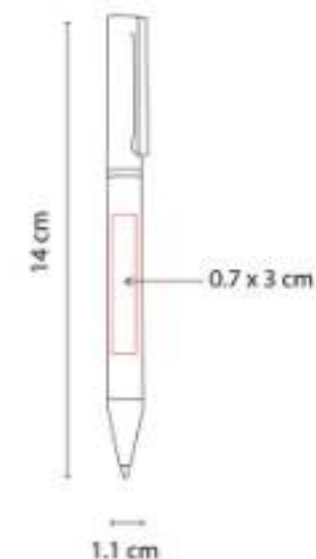

Mecanismo twist. Incluye estuche.

RQ 630
BOLÍGRAFO ISAI



Material: Aluminio
Técnica de impresión: Láser / Serigrafía
Área de impresión: 0.7 x 3 cm
Colores: Plata



Mecanismo twist. Incluye estuche.

SET 009
SET KRALOVE



Capacidad: 2,600 mAh
Material: Aluminio / Plástico
Técnica de impresión: Serigrafía
Área de impresión: 10 x 6 cm
Colores: Negro

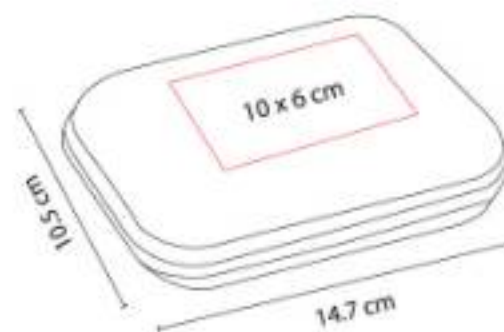

SET 011
SET CHOMUTOV



Capacidad: 5,000 mAh Power Bank / 4 GB Bolígrafo
Material: Plástico Power Bank / Acero Inoxidable Bolígrafo
Técnica de impresión: Serigrafía en Power Bank / Grabado Espejo en Bolígrafo
Área de impresión: 3 x 3 cm Power Bank / 1 x 4 cm Bolígrafo
Colores: Negro

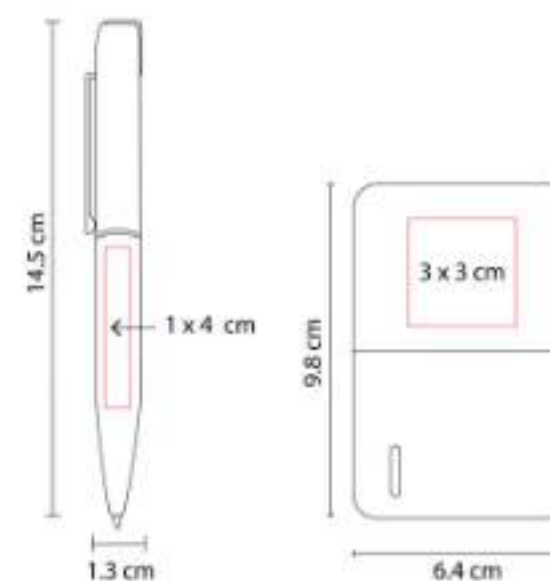

Incluye batería auxiliar de 5,000 mAh, bolígrafo de tinta negra con USB de 4 GB y caja de regalo.

SH 1920
BOLÍGRAFO USB 8 GB ELZ



Capacidad: 8 GB
Material: Acero Inoxidable
Técnica de impresión: Láser / Serigrafía
Área de impresión: 0.5 x 3 cm
Colores: Plata

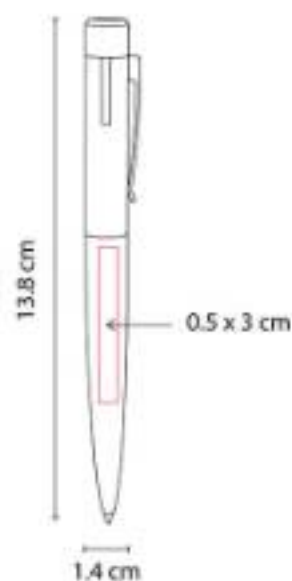

Bolígrafo USB de 8 GB. Memoria USB con función OTG para transferencia de información entre dispositivos.

SH 1940
BOLÍGRAFO USB EVANS



Capacidad: 8 GB
Material: Aluminio
Técnica de impresión: Láser / Serigrafía
Área de impresión: 0.6 x 3.5 cm
Colores: Gris Mate

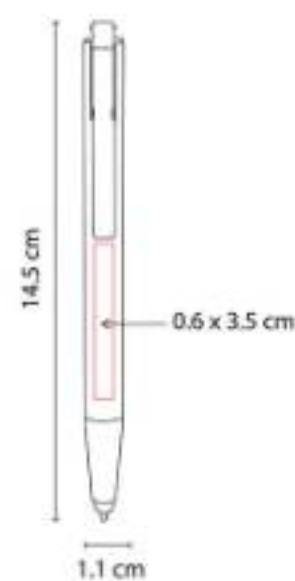

Bolígrafo USB de 8 GB y touch screen. Mecanismo pulsador. Incluye estuche.

SH 2490
BOLÍGRAFO USB 8 GB ROOT



Capacidad: 8 GB
Material: Aluminio / Rubber
Técnica de impresión: Láser / Serigrafía
Área de impresión: 0.6 x 3 cm Barril / 1 x 2.5 cm Clip
Colores: Gris, Negro



Bolígrafo con memoria USB de 8 GB desprendible con imán. Mecanismo twist. Incluye funda.

SH 2610
BOLÍGRAFO SENY



Material: Acero Inoxidable
Técnica de impresión: Grabado Espejo / Serigrafía / Láser
Área de impresión: 0.7 x 4 cm
Colores: Negro

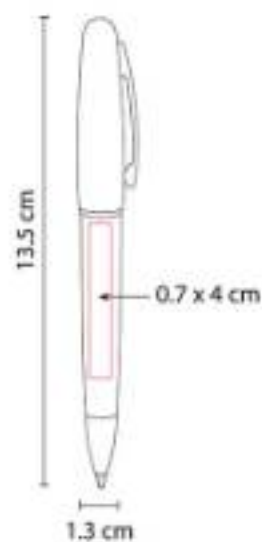

Mecanismo twist. Incluye estuche.

SIN 014
CARPETA PORTAFOLIO



Material: Curpiel
Técnica de impresión: Láser / Serigrafía
Área de impresión: 28 x 16 cm
Colores: Negro

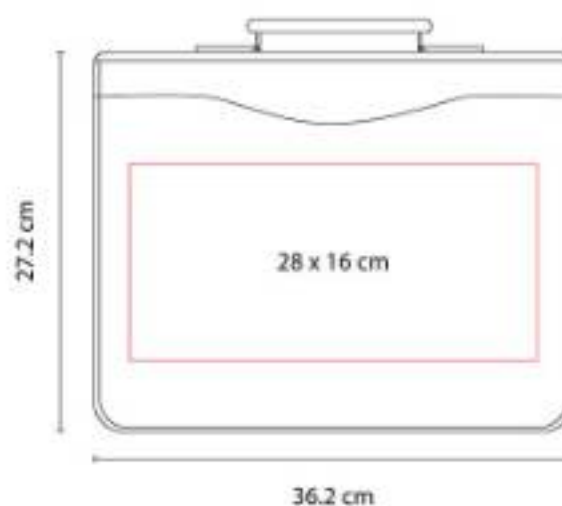

Carpeta portafolio con block de raya tamaño A4 con 20 hojas.

SIN 039
PORTAFOLIO SOLUTIONS



Material: Poliéster
Técnica de impresión: Serigrafía
Área de impresión: 28 x 20 cm
Colores: Negro

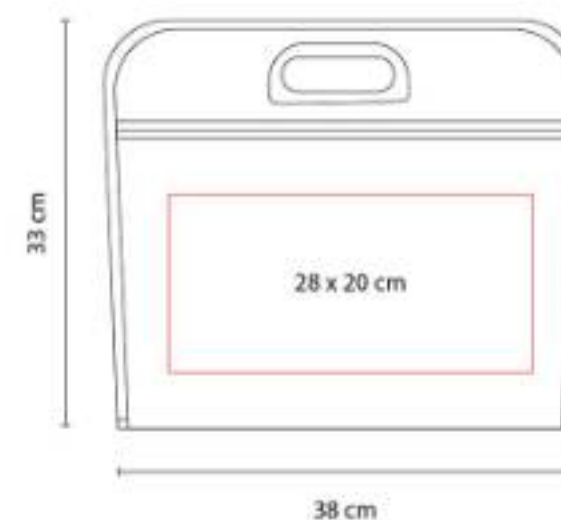

Bolsa principal con espacio para documentos. Bolsa frontal con cierre y asas de agarre superior de plástico.

SIN 068
MALETA FARAH



Material: Curpiel
Técnica de impresión: Serigrafía
Área de impresión: 14 x 12 cm
Colores: Negro



Bolsa principal con cierre interno. Bolsa trasera con cierre. Incluye asas y correa ajustable.

SIN 069
**MOCHILA-PORTAFOLIO
KRONBERG**



Material: Poliéster
Técnica de impresión: Bordado / Serigrafía
Área de impresión: 16 x 7 cm
Colores: Negro

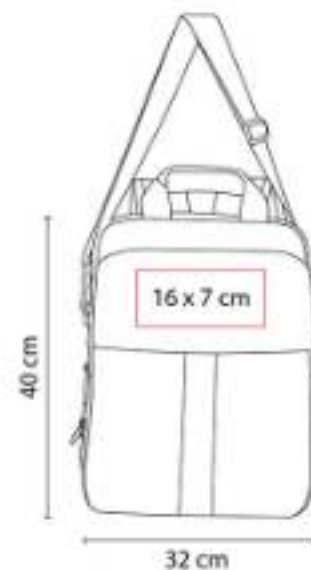

Mochila-portafolio. 2 Bolsas frontales, una con cierre en forro para facilitar bordado.

SIN 089
HIELERA CADENCE



Capacidad: 45 Litros
Material: Poliéster / Polipropileno
Técnica de impresión: Serigrafía
Área de impresión: 19 x 17 cm
Colores: Negro

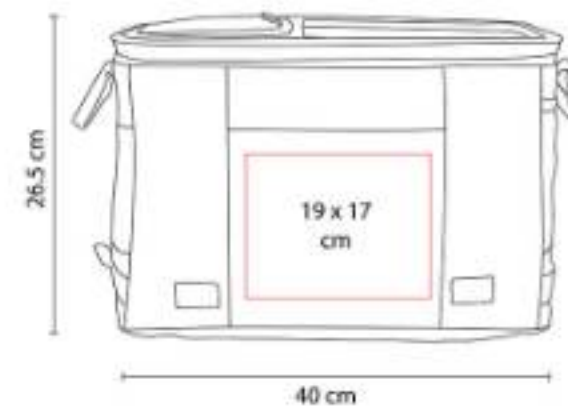

SIN 091
MALETA DEVONPORT



Material: Estireno / Poliéster
Técnica de impresión: Láser en Placa Metálica
Área de impresión: 4 x 2.5 cm
Colores: Negro



Maleta trolley con 4 ruedas. Cierre frontal con espacio para laptop y organizador de documentos.

SIN 116
MOCHILA MASAI



Material: Poliéster
Técnica de impresión: Bordado / Serigrafía
Área de impresión: 16 x 17 cm
Colores: Azul, Rojo



Bolsa principal. Espacio para laptop de 14" y tablet. Bolsa frontal con organizador, bolsa con cierre y red.

SIN 150
MALETA CADDY



Material: Poliéster
Técnica de impresión: Bordado / Serigrafía
Área de impresión: 27 x 8 cm
Colores: Negro

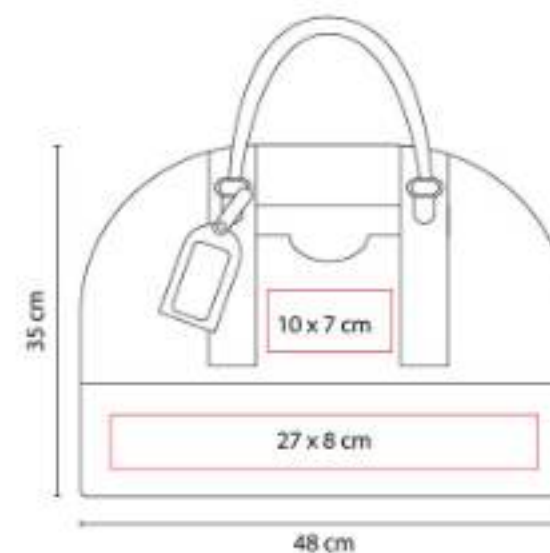

Bolsa principal con cierre, compartimento con cierre para zapatos. Asas de agarre superior.

SIN 154
MALETA IVAR



Material: Poliéster
Técnica de impresión: Láser en Placa Metálica
Área de impresión: 4 x 2.5 Placa Metálica
Colores: Negro

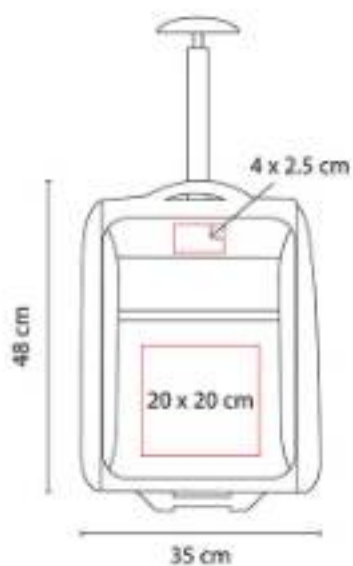

Maleta trolley con 2 ruedas. Compartimento principal y compartimento interno con bolsa de red con cierre.

SIN 186
HIELERA ESTORIL



Capacidad: 12 Litros
Material: Poliéster
Técnica de impresión: Serigrafía
Área de impresión: 11 x 11 cm
Colores: Gris

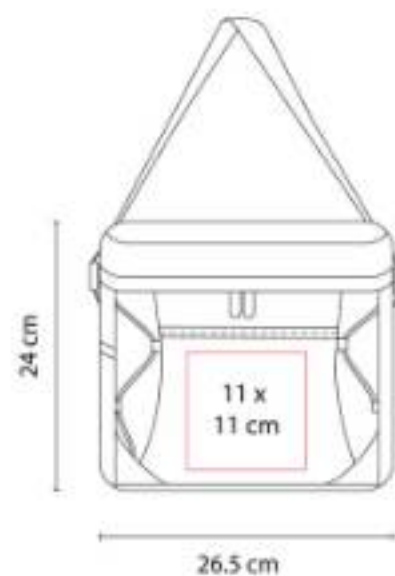

Interior plastificado impermeable. Bolsa principal con cierre. Bolsa lateral de red y bolsillo frontal.

SIN 189
MOCHILA IPORA



Material: Poliéster
Técnica de impresión: Bordado / Serigrafía
Área de impresión: 15 x 10 cm
Colores: Gris



Bolsa principal y frontal con cierre. Compartimento interno para laptop de 15.6".

SIN 213
BOLSA-MOCHILA RIDES



Material: Poliéster
Técnica de impresión: Serigrafía
Área de impresión: 18 x 10 cm
Colores: Gris



Bolsa-mochila con tirantes de cordón y cerrado de jareta. Cuenta con 2 bolsas frontales con cierre.

SIN 231
BOLSA-MOCHILA BEAVER



Material: Poliéster
Técnica de impresión: Serigrafía
Área de impresión: 15 x 6 cm
Colores: Negro



Bolsa-mochila con tirante doble grueso y cerrado de jareta. Cuenta con 1 bolsa frontal con cierre.

SIN 285
MALETA ALBUFEIRA



Material: Canvas
Técnica de impresión: Bordado / Serigrafía
Área de impresión: 11 x 11 cm
Colores: Gris



Bolsa principal con cierre. Bolsillo vertical con cierre y bolsillo frontal y lateral. Asa lateral al costado.

SIN 303
HIELERA CON BOCINA OTTON



Capacidad: 20 Litros
Material: Poliéster
Técnica de impresión: Serigrafía
Área de impresión: 12 x 11 cm Tapa / 12 x 5 cm Hielera
Colores: Gris



Hielera con bocina bluetooth desprendible con batería recargable de 2 horas de reproducción de música aproximadamente.

SIN 408
MOCHILA-PORTAFOLIO SULLIVAN



Material: Poliéster
Técnica de impresión: Serigrafía
Área de impresión: 4 x 5 cm
Colores: Gris



Mochila-portafolio con salida USB (se requiere conectar a batería portátil) para cargar smartphone.

SIN 411
MALETA FALESIA



Material: Poliéster
Técnica de impresión: Láser en Placa Metálica
Área de impresión: 5 x 2.5 cm
Colores: Negro



Bolsa principal y frontal con cierre. Placa metálica removible para fácil grabado.

SIN 412
HIELERA GASPAR

NUEVO
2023



Material: Poliéster / Acetato de vinilo de polietileno Forro
Técnica de impresión: Serigrafía / Bordado
Área de impresión: 7 x 3.5 Bolsillo Frontal Superior / 8 x 5 Bolsillo Frontal Inferior
Colores: Gris

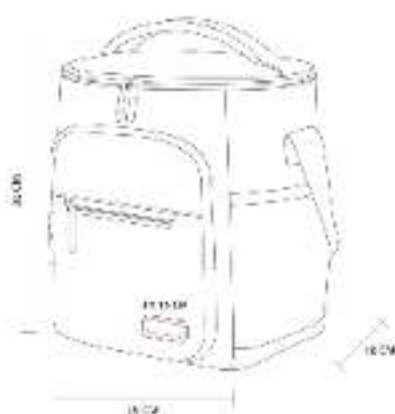

Hielera con interior plastificado y sellado.

SIN 418
MOCHILA TROLLEY CHENNAI



Material: Poliéster
Técnica de impresión: Serigrafía
Área de impresión: 11 x 14 cm
Colores: Gris

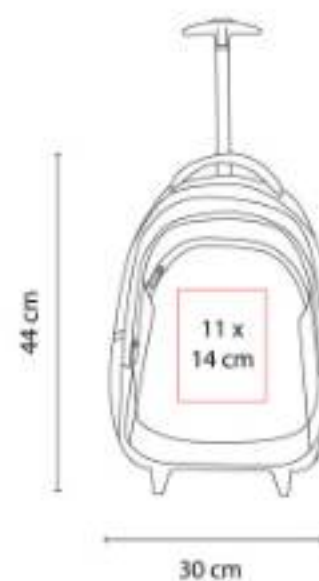

Bolsa principal con espacio para laptop de 15.
2 Bolsas frontales con cierre.

SIN 488
PORTAFOLIO AZAT



Material: Poliéster
Técnica de impresión: Serigrafía
Área de impresión: 17 x 10 cm
Colores: Gris



SIN 498
LONCHERA DOBLE CAMILLE



Material: Poliéster
Técnica de impresión: Serigrafía
Área de impresión: 12 x 12 cm
Colores: Azul



Doble compartimiento con cierre. Cierre intermedio que permite separar en dos piezas y usarlas de forma individual.

SIN 501
HIELERA GALO



Capacidad: 8 Litros
Material: Poliéster
Técnica de impresión: Serigrafía / Bordado
Área de impresión: 12 x 7 cm
Colores: Azul, Gris, Morado



Interior plastificado impermeable.

SIN 608
BOLSA-MOCHILA MALORA



Material: Poliéster
Técnica de impresión: Serigrafía
Área de impresión: 18 x 8 cm
Colores: Azul, Negro



Bolsa mochila con jareta. Bolsillo frontal con cierre.

SIN 880
SET DE MALETAS JODHPUR



Material: Estireno / Poliéster
Técnica de impresión: Láser en Placa Metálica
Área de impresión: 6 x 2 cm
Colores: Negro

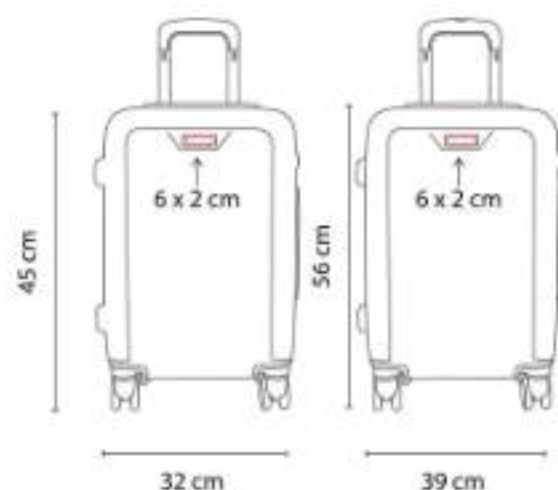

Set de 2 maletas trolley de 20 y 24 con 4 ruedas y frenos de seguridad.

SIN 902
MOCHILA METROPOLITAN



Material: Poliéster
Técnica de impresión: Serigrafía
Área de impresión: 12 x 14 cm
Colores: Negro



Bolsa principal con cierre y espacio para laptop de 15". Bolsa central para tablet.

SIN 905
MALETA VENECIA



Material: Estireno / Poliéster
Técnica de impresión: Láser en Placa Metálica
Área de impresión: 6.4 x 1.4 cm
Colores: Plata



Maleta trolley con 4 ruedas.

SIN 991
MOCHILA-HIELERA PAIA



Capacidad: 20 Litros
Material: Poliéster
Técnica de impresión: Bordado / Serigrafía
Área de impresión: 12 x 6 cm
Colores: Negro



Interior plastificado. Compartimento interior
removible impermeable.

SIN 992
MALETA PORTA TRAJE HIDRA



Colores: Gris



SLD 057
**CAJA SANITIZADORA-
CARGADOR NAGOY**



Material: Plástico / Bambú
Técnica de impresión: Serigrafía
Área de impresión: 12 x 7 cm
Colores: Blanco



Caja con luz UV sanitizadora para celular y
otros artículos. Función carga inalámbrica en
cubierta.

TAZ 012
TAZA TAURÉ



Capacidad: 12 Oz
Material: Porcelana / Acero Inoxidable
Técnica de impresión: Láser / Pantógrafo / Tampografía
Área de impresión: 6.5 x 4 cm Porcelana / 4 x 1.5 cm Metal
Colores: Plata



Taza de porcelana y base de acero inoxidable. Incluye caja de regalo. No usar en microondas ni lavavajillas.

TAZ 018
TAZA ATBARA



Capacidad: 16 Oz
Material: Plástico / Acero Inoxidable
Técnica de impresión: Serigrafía / Tampografía
Área de impresión: 5 x 5 cm
Colores: Blanco



Doble pared. Pared interna de acero inoxidable y externa de plástico.

TAZ 045
TAZA MALI



Capacidad: 11 Oz
Material: Porcelana / Madera / Acero Inoxidable
Técnica de impresión: Serigrafía / Tampografía
Área de impresión: 6 x 6 cm
Colores: Blanco, Negro



Taza de porcelana con tapa y asa de madera. Incluye cuchara metálica y caja individual.

TAZ 047
TAZA MARIELLA



Capacidad: 16 Oz
Material: Cerámica / Acero Inoxidable / Madera
Técnica de impresión: Serigrafía / Tampografía
Área de impresión: 5 x 5 cm
Colores: Blanco, Negro



Taza de cerámica con asa de madera. Tapa de plástico con válvula de seguridad. Incluye caja individual.

TAZ 056
TERMO DE CERÁMICA BOOTLE BLANCO



Capacidad: 320 ml
Material: Cerámica / Madera
Técnica de impresión: Serigrafía
Área de impresión: 5 x 3 cm
Colores: Blanco, Negro



Doble pared de cerámica con tapa de madera.

TAZ 057
TAZA MABUM



Capacidad: 9 Oz
Técnica de impresión: Serigrafía
Área de impresión: 5 x 3 cm
Colores: Blanco, Gris, Negro



Taza de cerámica con base de bambú y cuchara metálica dorada. Terminado mate con detalle dorado en filo y asa.

TMPS 116
TERMO BEKASI



Capacidad: 600 ml
Material: Acero Inoxidable
Técnica de impresión: Láser / Serigrafía / Tampografía
Área de impresión: 5 x 7 cm
Colores: Azul, Plata, Rojo

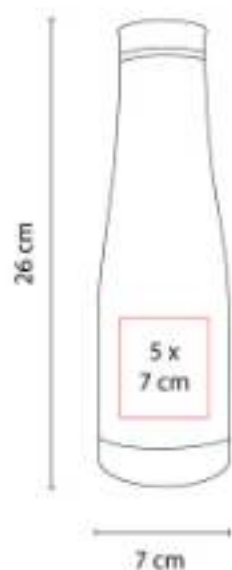

Doble pared. Cerrado al vacío. Pared interna y externa acero inoxidable. Tapa de rosca.

TMPS 127
TERMO CARTE



Capacidad: 550 ml
Material: Acero Inoxidable / Plástico
Técnica de impresión: Láser / Serigrafía / Tampografía
Área de impresión: 4.5 x 8 cm
Colores: Gris Oxford



Doble pared. Cerrado al vacío. Pared interna y externa acero inoxidable.

TMPS 129
TERMO REED



Capacidad: 750 ml
Material: Acero Inoxidable / Plástico
Técnica de impresión: Láser / Serigrafía / Tampografía
Área de impresión: 1 x 4.5 cm Placa
Colores: Negro



Doble pared. Cerrado al vacío. Pared interna y externa acero inoxidable. Tapa de rosca.

TMPS 131
TERMO STING



Capacidad: 500 ml
Material: Acero Inoxidable / Plástico / Madera
Técnica de impresión: Láser / Serigrafía / Tampografía
Área de impresión: 4 x 8 cm
Colores: Azul, Blanco, Rosa



Doble pared. Cerrado al vacío. Pared interna y externa acero inoxidable.

TMPS 132
TERMO BOCINA KALEID



Capacidad: 530 ml
Material: Acero Inoxidable / Plástico
Técnica de impresión: Láser / Serigrafía / Tampografía
Área de impresión: 5 x 10 cm
Colores: Gris



Doble pared. Cerrado al vacío. Pared interna y externa acero inoxidable. Tapa de plástico con válvula de seguridad.

TMPS 152
TERMO EDMOND



Capacidad: 700 ml
Material: Acero Inoxidable / Plástico
Técnica de impresión: Láser / Serigrafía
Área de impresión: 5.5 x 12 cm
Colores: Negro



Doble pared. Cerrado al vacío. Pared interna y externa acero inoxidable.

TMPS 153
TERMO CON POPOTE EVANTS



Capacidad: 590 ml
Material: Acero Inoxidable / Plástico
Técnica de impresión: Láser / Serigrafía
Área de impresión: 6.5 x 8 cm
Colores: Blanco, Negro



Doble pared. Cerrado al vacío. Pared interna y externa acero inoxidable. Incluye popote.

TMPS 154
TERMO LAURENT



Capacidad: 550 ml
Material: Acero Inoxidable / Plástico / Corcho
Técnica de impresión: Láser / Serigrafía
Área de impresión: 5.5 x 9 cm
Colores: Blanco, Negro



Doble pared. Cerrado al vacío. Pared interna y externa acero inoxidable. Base de corcho.

TMPS 16
TERMO TRAVEL MUG



Capacidad: 450 ml
Material: Acero Inoxidable / Plástico
Técnica de impresión: Láser / Pantógrafo / Serigrafía / Tampografía
Área de impresión: 5.3 x 5.7 cm
Colores: Plata

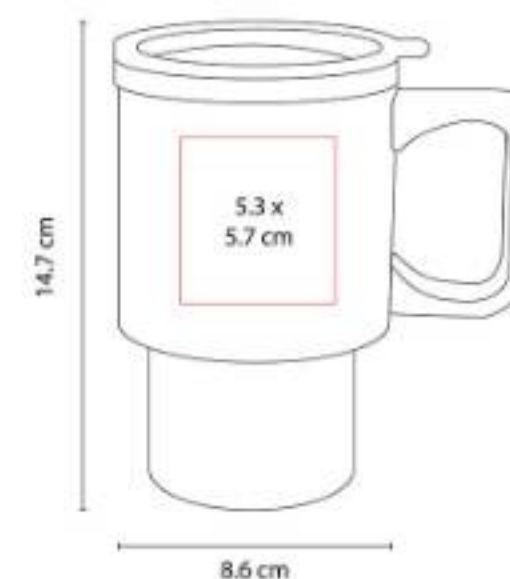

Doble pared. Pared interna plástico, pared externa acero inoxidable. Tapa de plástico con válvula de seguridad.

TMPS 166
TERMO ARMENIO



Capacidad: 710 ml
Material: Acero Inoxidable / Silicón / Plástico
Técnica de impresión: Láser / Serigrafía
Área de impresión: 6 x 10 cm
Colores: Beige, Gris, Negro



Doble pared. Cerrado al vacío. Pared interna y externa de acero inoxidable.

TMPS 167
TERMO DE VIDRIO NANKIN



Capacidad: 140 ml / 200 ml
Material: Vidrio / Plástico / Acero Inoxidable
Técnica de impresión: Serigrafía
Área de impresión: 5.5 x 5.5 cm
Colores: Cafe



Termo de vidrio de doble pared para bebidas calientes y frías. Tapa de rosca que evita derrames.

TMPS 170
PRENSA FRANCESA COCKER



Capacidad: 350 ml
Material: Vidrio / Plástico / Acero Inoxidable
Técnica de impresión: Serigrafía
Área de impresión: 4 x 4 cm
Colores: Negro



Prensa francesa con capacidad para 1 taza.

TMPS 175
TERMO HÉRCULES



Capacidad: 1,200 ml
Material: Acero inoxidable / Plástico / Silicón
Técnica de impresión: Láser / Serigrafía / Tampografía
Área de impresión: 6 x 4 cm
Colores: Negro



Doble pared. Cerrado al vacío. Pared interna y externa acero inoxidable. Cuenta con manga de silicón.

TMPS 176
TERMO MACAO



Capacidad: 500 ml
Material: Acero Inoxidable / Plástico / Cerámica
Técnica de impresión: Láser / Serigrafía / Tampografía
Área de impresión: 5 x 6 cm
Colores: Azul, Beige, Negro



Doble pared. Cerrado al vacío. Pared interna de acero inoxidable y recubrimiento de cerámica.

TMPS 190
SET CAFETERO AJACCIO



Capacidad: 700 ml
Material: Vidrio / Acero Inoxidable / Plástico
Técnica de impresión: Serigrafía Prensa / Láser Tazas
Área de impresión: 4 x 5 cm Prensa / 3 x 2 cm Tazas
Colores: Gris



Set de prensa francesa con 2 tazas. Incluye caja de regalo.

TMPS 38
TERMO MADISON



Capacidad: 325 ml

Material: Acero Inoxidable / Plástico

Técnica de impresión: Láser / Pantógrafo / Serigrafía / Tampografía

Área de impresión: 4 x 8 cm

Colores: Gris

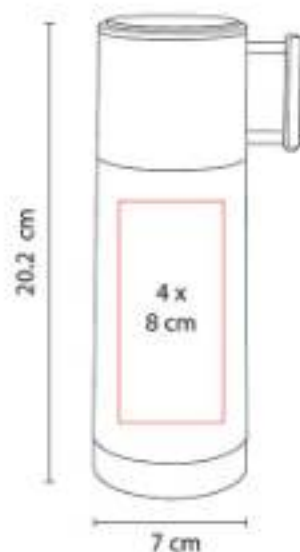

Doble pared. Cerrado al vacío. Pared interna y externa acero inoxidable. La tapa tiene función de taza.

TMPS 87
TERMO KUMASI



Capacidad: 525 ml

Material: Acero Inoxidable / Plástico

Técnica de impresión: Láser / Serigrafía / Tampografía

Área de impresión: 4.5 x 13 cm

Colores: Gris

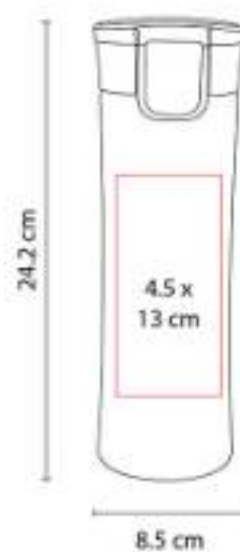

Doble pared. Cerrado al vacío. Pared interna y externa acero inoxidable.

TMPS 88
TERMO CON LUZ TULCE



Capacidad: 500 ml

Material: Plástico / Acero Inoxidable

Técnica de impresión: Láser / Serigrafía

Área de impresión: 5.5 x 5 cm

Colores: Azul, Gris, Rojo

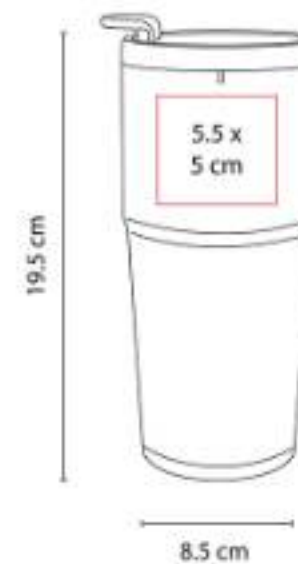

Doble pared. Pared interior acero inoxidable, pared exterior plástico. Tapa de plástico en dos posiciones.

TMPS 92
TERMO MOSTAR



Capacidad: 380 ml
Material: Acero Inoxidable / Plástico
Técnica de impresión: Serigrafía
Área de impresión: 5 x 10 cm
Colores: Blanco

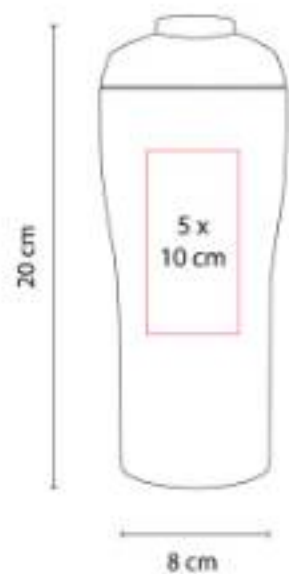

Doble pared. Cerrado al vacío. Pared interna y externa acero inoxidable.

USB 029
USB TIRSO 8 GB



Capacidad: 8 GB
Material: Plástico
Técnica de impresión: Serigrafía / Tampografía
Área de impresión: 1 x 1.5 cm
Colores: Plata

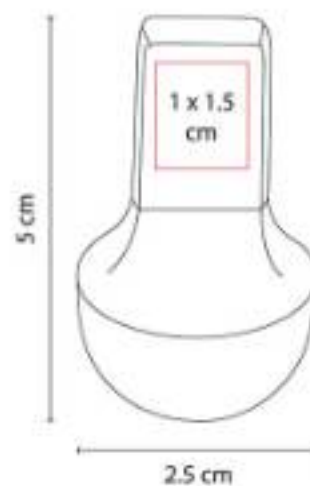

Incluye estuche metálico.

USB 05
BOLÍGRAFO USB 4 GB STERRA



Capacidad: 4 GB
Material: Metal
Técnica de impresión: Grabado Espejo / Serigrafía / Láser
Área de impresión: 1.1 x 3.3 cm
Colores: Plata

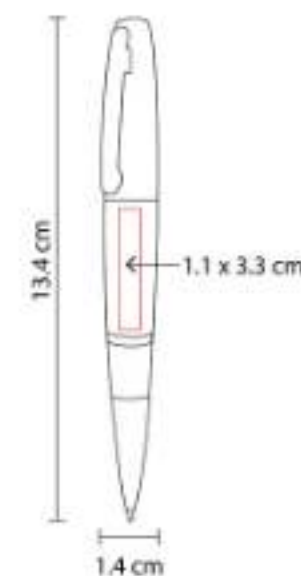

Bolígrafo USB de 4 GB. Mecanismo twist. Incluye estuche y repuesto metálico.

USB 080
USB HARSTAD 8 GB



Capacidad: 8 GB
Material: Metal
Técnica de impresión: Serigrafía
Área de impresión: 0.7 x 2 cm
Colores: Gris Mate

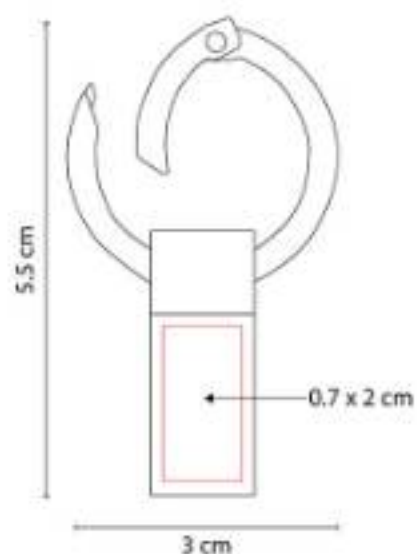

USB Llavero. Incluye caja individual.

USB 132
USB TALAUD 8 GB



Capacidad: 8 GB
Material: Curpiel / Metal
Técnica de impresión: Láser / Pantógrafo / Serigrafía / Termograbado
Área de impresión: 1 x 2 cm Metal / 0.7 x 2.5 cm Piel
Colores: Negro

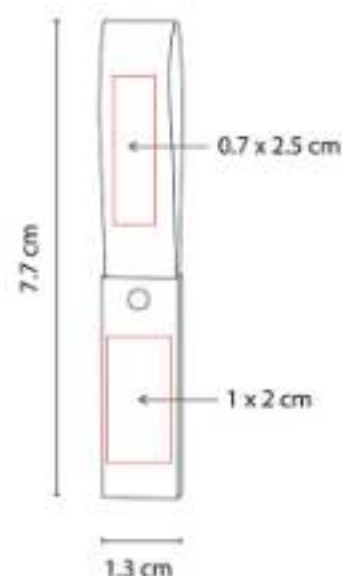

Incluye caja individual.

USB 133
USB PRUIT 8 GB



Capacidad: 8 GB
Material: Plástico / Metal
Técnica de impresión: Serigrafía
Área de impresión: 1 x 1 cm
Colores: Negro

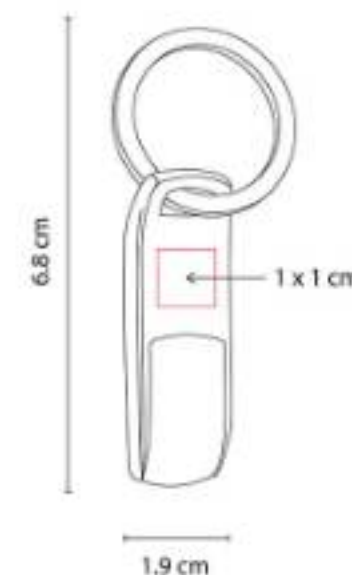

USB Llavero. Incluye caja individual.

USB 134
USB CASE 8 GB



Capacidad: 8 GB
Material: Acero / Plástico
Técnica de impresión: Láser
Área de impresión: 1 x 3.8 cm
Colores: Negro

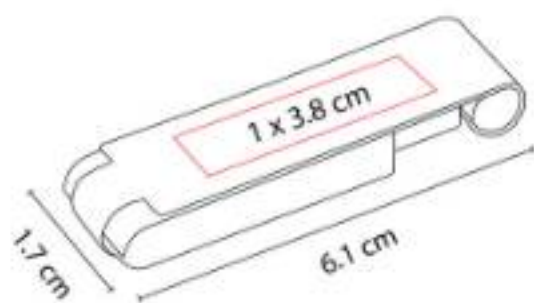

Tapa con imán. Incluye caja individual.

USB 136
USB SYDNEY 8 GB



Capacidad: 8 GB
Material: Acero Inoxidable
Técnica de impresión: Láser
Área de impresión: 1 x 2.5 cm
Colores: Plata



USB con tapa. Incluye caja individual.

USB 139
USB MODRIC 16 GB



Capacidad: 16 GB
Material: Plástico
Técnica de impresión: Láser
Área de impresión: 1.5 x 1.5 cm
Colores: Negro



USB con luz que enciende logo al grabar.
Incluye caja individual.

USB 221
USB BOULIA 16 GB



Capacidad: 16 GB
Material: Hule / Metal
Técnica de impresión: Láser / Serigrafía
Área de impresión: 1 x 2.5 cm
Colores: Negro



USB Llavero. Incluye caja individual.

USB 230
USB MAGNET HOLDER 16 GB OXFORD



Capacidad: 16 GB
Material: Metal
Técnica de impresión: Serigrafía / Láser
Área de impresión: 0.8 x 3.5 cm
Colores: Gris Oxford



USB con destapador y soporte para smartphone con tecnología magnet.

USB 332
USB DEART 16 GB

**NUEVO
 2023**



Capacidad: 16 GB
Material: Madera / Metal
Técnica de impresión: Serigrafía / Láser
Área de impresión: 1 x 1.5 cm
Colores: Beige



Incluye caja individual.

USB 333
USB 16 GB

NUEVO
2023



Capacidad: 16 GB
Material: Metal / Rubber
Técnica de impresión: Láser
Área de impresión: 0.7 x 2.3 cm
Colores: Negro



USB Llavero con luz que enciende logo al grabar. Incluye caja individual.

Z 090
BOCINA CON AUDIFONOS



Material: Plástico
Técnica de impresión: Serigrafía
Área de impresión: 2 x 6 cm
Colores: Negro



Bocina y audífonos bluetooth con gancho. Puede utilizarse ambas funciones al mismo tiempo.

Z 1060
BOCINA LASSEN



Material: Plástico
Técnica de impresión: Láser
Área de impresión: 4 x 1 cm Placa
Colores: Gris

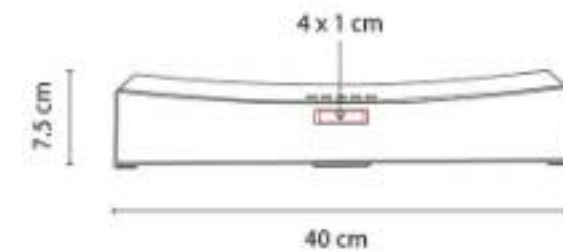

Mini barra de sonido bluetooth de con dos bocinas de 5W de potencia cada una.

Z 1100
BOCINA ROSTOV



Material: Plástico / Tela
Técnica de impresión: Serigrafía / Tampografía
Área de impresión: 1.5 x 2.5 cm
Colores: Gris

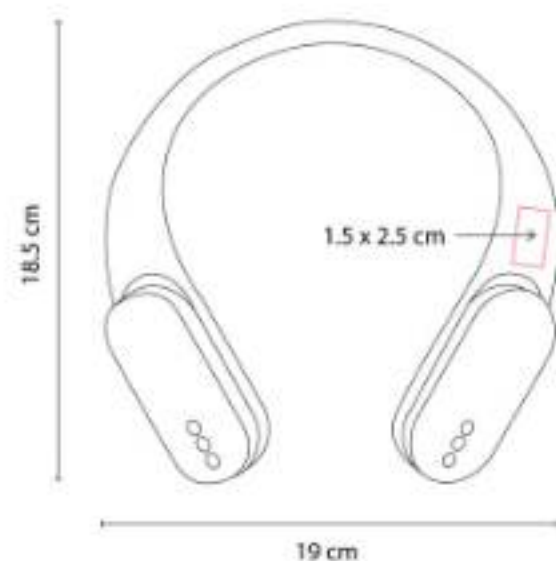

Bocinas bluetooth portátiles TWS con batería recargable. Reproducción de música 5 hrs aproximadamente.

Z 1110
BOCINA ROCK



Material: Plástico / Rubber
Técnica de impresión: Tampografía
Área de impresión: 3 x 1.3 cm
Colores: Negro

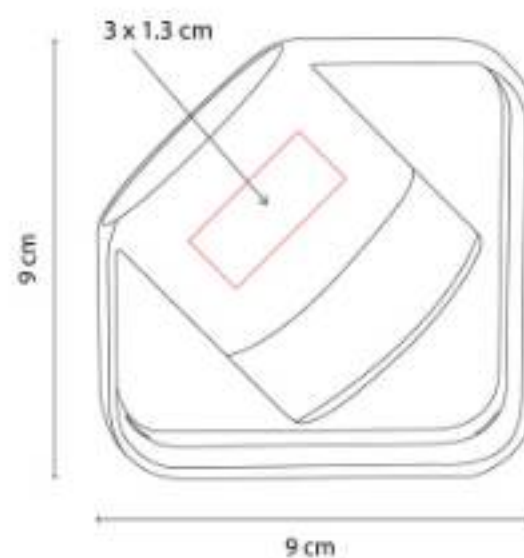

Bocina bluetooth con batería recargable. Controles integrados de volumen y reproducción de audio.

Z 1150
BOCINA JERTE



Material: Plástico
Técnica de impresión: Serigrafía
Área de impresión: 0.7 x 3 cm
Colores: Negro

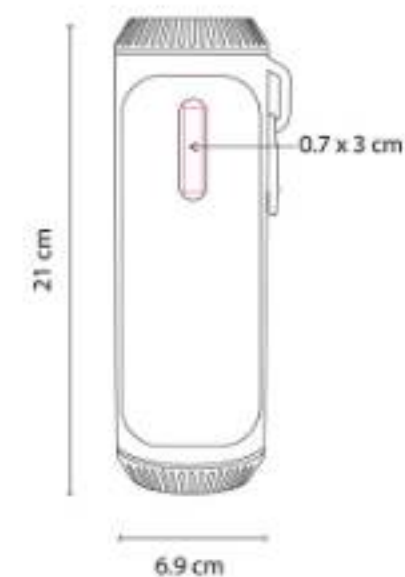

Bocina bluetooth con batería recargable. Reproducción de música 6 horas aproximadamente.

Z 1200
BOCINA ZACH



Material: Metal / Plástico
Técnica de impresión: Serigrafía /
Tampografía
Área de impresión: 4.6 x 1.5 cm
Colores: Plata



Bocina bluetooth con batería recargable.
Reproducción de música de 2 hrs
aproximadamente.

Z 1270
BOCINA LITT



Material: Plástico
Técnica de impresión: Serigrafía
Área de impresión: 3.5 x 1.8 cm
Colores: Gris



Bocina bluetooth con batería recargable.
Tiempo de reproducción de 2 horas
aproximadamente.

ANF 009
CILINDRO SINKER



Capacidad: 575 ml

Material: PET

Técnica de impresión: Serigrafía /
 Tampografía

Área de impresión: 5 x 10 cm

Colores: Blanco, Blanco Traslucido, Rojo
 Traslucido, Verde Traslucido

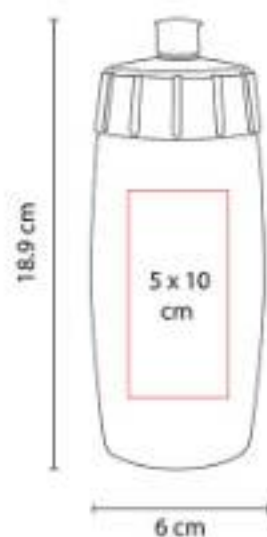

Sistema de rosca twist-off que permite abrir y cerrar la tapa en un giro. Incluye válvula de seguridad.

ANF 022
CILINDRO WESER



Capacidad: 700 ml

Material: PET

Técnica de impresión: Serigrafía /
 Tampografía

Área de impresión: 5 x 10 cm

Colores: Blanco, Blanco Traslucido, Rojo
 Traslucido, Verde Traslucido

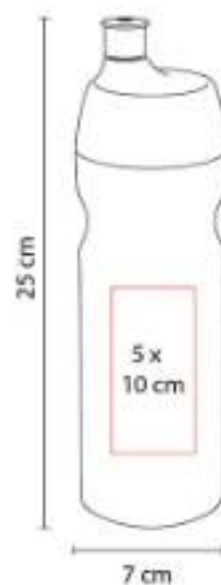

Sistema de rosca twist-off que permite abrir y cerrar la tapa en un giro. Incluye válvula de seguridad.

ANF 039
CILINDRO CORUS



Capacidad: 625 ml

Material: Plástico / Silicón

Técnica de impresión: Serigrafía /
 Tampografía

Área de impresión: 3.5 x 8 cm

Colores: Rojo, Verde

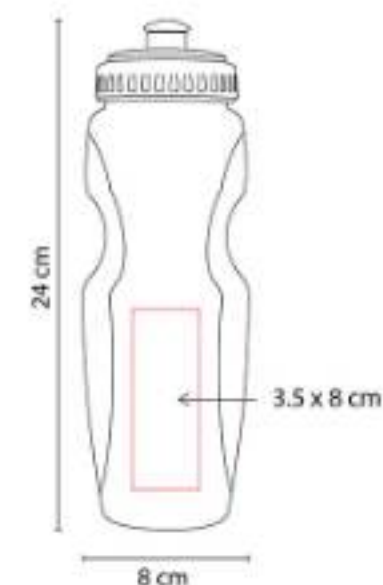

Tapa con válvula de seguridad.

BBQ 014
ASADOR DAMIAN



Material: Metal
Técnica de impresión: Serigrafía
Área de impresión: 23 x 12 cm
Colores: Negro



Asador portátil de carbón. Incluye parrilla con sujetador y asas de madera en base.

BBQ 015
ASADOR BERNAL



Material: Metal
Técnica de impresión: Serigrafía
Área de impresión: 10 x 5 cm
Colores: Negro



Asador portátil de carbón.

CAP 005
GORRA RAINBOW



Material: Poliéster
Técnica de impresión: Bordado / Serigrafía
Área de impresión: 10 x 4 cm
Colores: Rojo



Broche de velcro.

CAP 006
VISERA SUMMER



Material: Poliéster
Técnica de impresión: Bordado / Serigrafía
Área de impresión: 11 x 3 cm
Colores: Blanco, Rojo

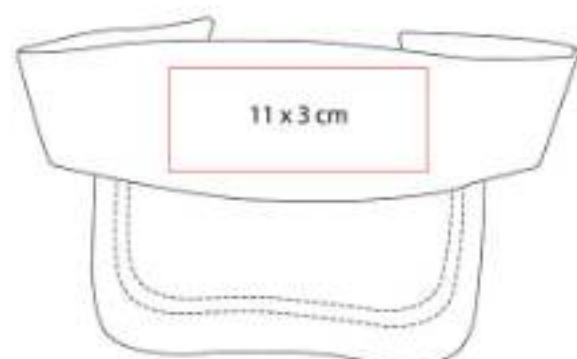

Broche de velcro.

CEL 029
CABLE BASKIR



Material: Plástico
Técnica de impresión: Serigrafía
Área de impresión: 2.7 cm Diámetro
Colores: Rojo, Verde

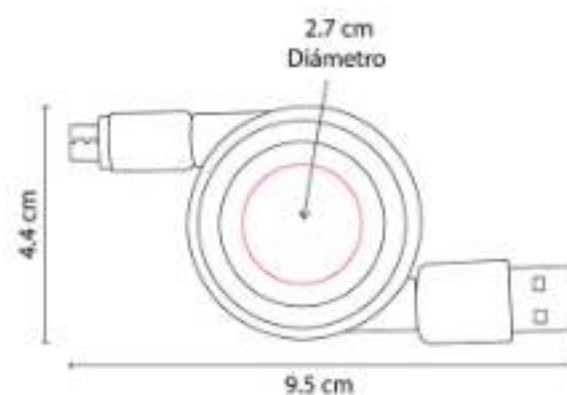

Cable retráctil cargador y para transferencia de datos. Compatible con USB y micro USB.

DAM 435
SET DE MANICURE FUNKY



Material: Plástico
Técnica de impresión: Serigrafía
Área de impresión: 8 x 4 cm
Colores: Blanco, Rojo, Verde

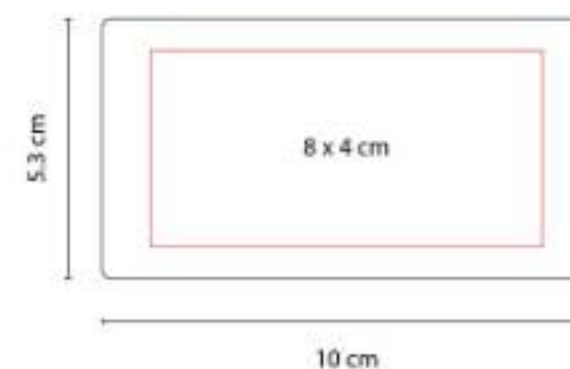

Set con 1 tijeras, 1 pinza para cejas, 1 corta uñas y 1 retira cutícula. No para uso profesional.

DPO 001
LLAVERO DESTAPADOR LANCE



Material: Plástico
Técnica de impresión: Serigrafía / Tampografía
Área de impresión: 1.5 x 3 cm
Colores: Blanco, Verde

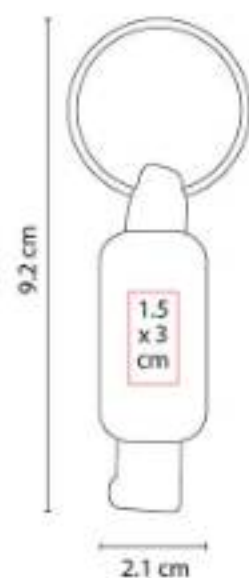

Llavero destapador.

DPO 008
LÁPIZ DE MADERA



Material: Madera
Técnica de impresión: Serigrafía / Tampografía
Área de impresión: 0.6 x 10 cm
Colores: Rojo, Verde

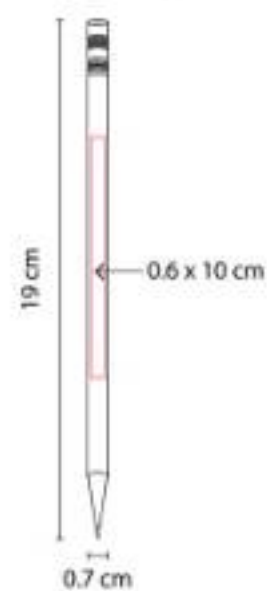

Lápiz punta 2B, No. 2. Se entrega sin afilar.

GSP 002
GORRA SÁNDWICH



Material: Algodón
Técnica de impresión: Bordado / Serigrafía
Área de impresión: 5 x 4 cm
Colores: Blanco, Verde



Gorra estilo sándwich con el mismo color de la gorra. Broche de velcro.

HL 2050
LIBRETA RIDGE



Material: Cartón
Técnica de impresión: Serigrafía
Área de impresión: 6 x 13 cm
Colores: Rojo, Verde

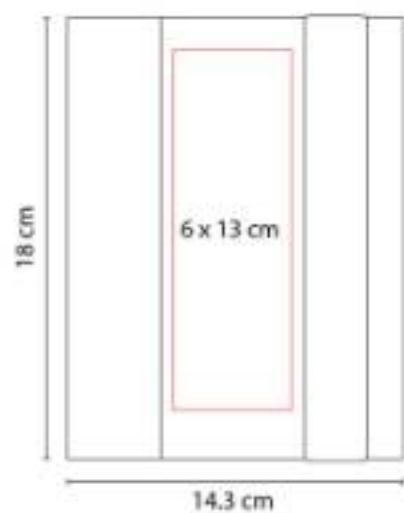

Libreta con 70 hojas de raya.

HL 9000
LIBRETA SOMBOR



Material: Curpiel
Técnica de impresión: Termograbado
Área de impresión: 8 x 18 cm
Colores: Rojo, Verde

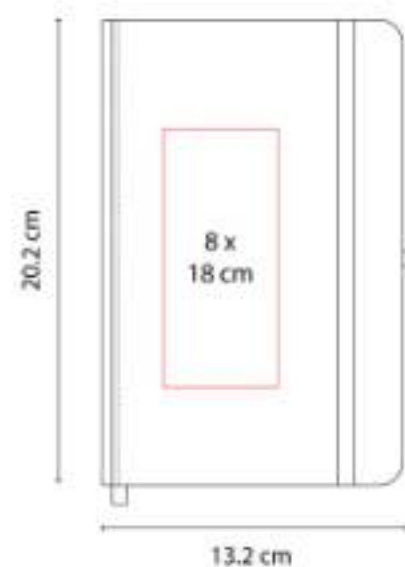

Libreta con 80 hojas de raya. Incluye elástico para cerrar, separador de hojas y elástico para bolígrafo.

KTC 009
CUBIERTOS PICNIC



Material: Plástico
Técnica de impresión: Serigrafía
Área de impresión: 1.5 x 6 cm
Colores: Blanco, Verde

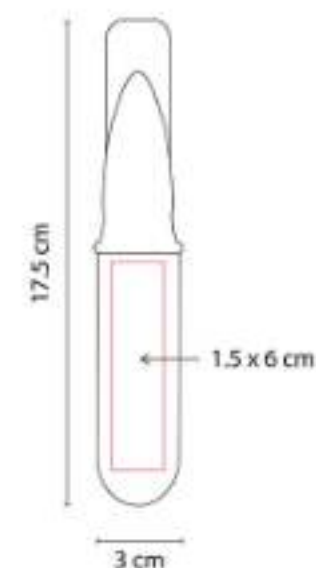

Portacubiertos con tenedor, cuchara y cuchillo.

KTC 026
MANDIL NEIT



Material: Non Woven
Técnica de impresión: Serigrafía
Área de impresión: 25 x 15 cm
Colores: Blanco, Rojo

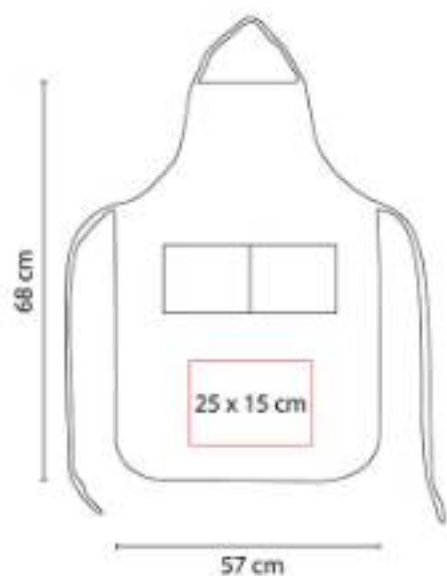

Incluye 2 bolsas frontales.

KTC 603
HIELERA BRISSAC



Material: Cartón Kraft
Técnica de impresión: Serigrafía
Área de impresión: 20 x 20 cm
Colores: Beige



Hielera de cartón con recubrimiento impermeable. Liviana, reutilizable y fácil de armar.

LEN 001
LENTES SUNSET



Material: Plástico
Técnica de impresión: Serigrafía /
Tampografía
Área de impresión: 6 x 0.8 cm
Colores: Blanco, Verde

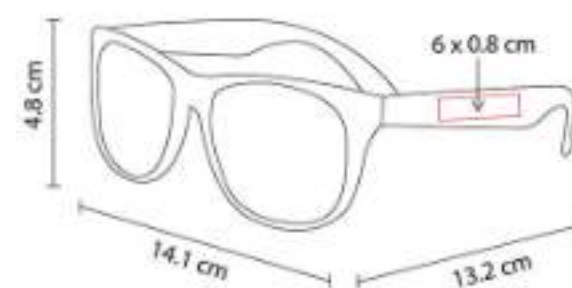

Protección UV 400.

PAR 03
PARAGUAS CUADRADO



Material: Poliéster
Técnica de impresión: Serigrafía
Área de impresión: 30 x 14 cm
Colores: Rojo, Verde

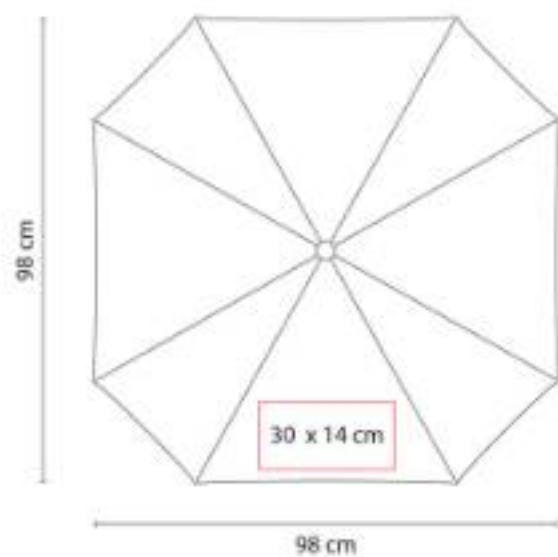

Automático. 8 Paneles y mango de plástico.
Incluye cordón.

SH 1405
BOLÍGRAFO KIVU



Material: Plástico
Técnica de impresión: Serigrafía /
Tampografía
Área de impresión: 1 x 6 cm
Colores: Rojo, Verde Traslucido

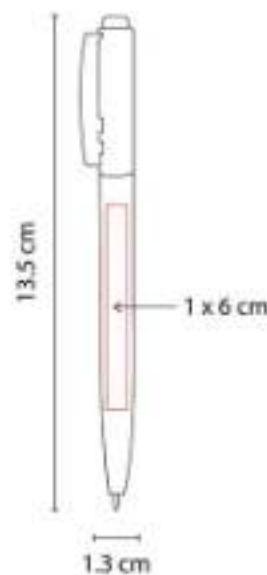

Mecanismo pulsador.

SH 1450
BOLÍGRAFO CHAD



Material: Plástico
Técnica de impresión: Serigrafía /
Tampografía
Área de impresión: 1 x 6 cm
Colores: Rojo, Verde

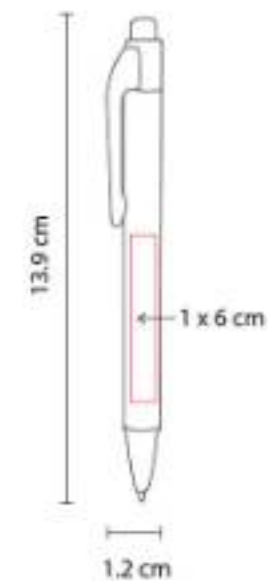

Mecanismo pulsador.

SH 1860
BOLÍGRAFO LUNDY



Material: Aluminio
Técnica de impresión: Láser / Serigrafía
Área de impresión: 0.7 x 4.5 cm
Colores: Rojo, Verde

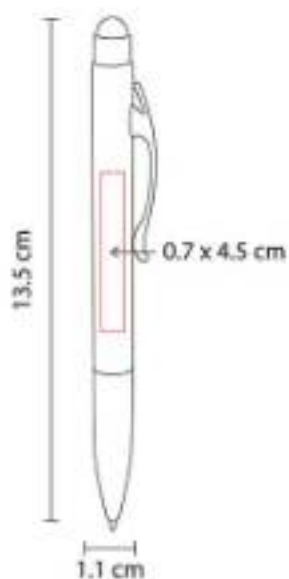

Bolígrafo con touch screen y grip antiderrapante. Mecanismo twist. Incluye funda.

SH 2055
BOLÍGRAFO NIESEN



Material: Plástico
Técnica de impresión: Serigrafía / Tampografía
Área de impresión: 0.7 x 3 cm
Colores: Rojo, Verde

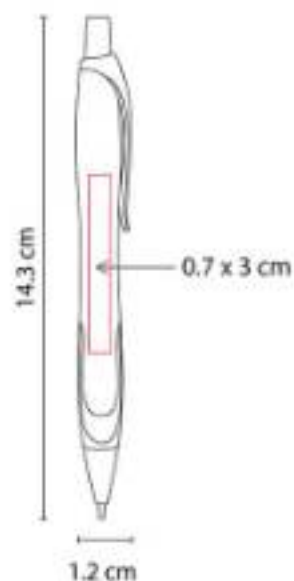

Mecanismo pulsador.

SH 8500
BOLÍGRAFO CHALK



Material: Plástico
Técnica de impresión: Serigrafía / Tampografía
Área de impresión: 0.9 x 6 cm
Colores: Verde

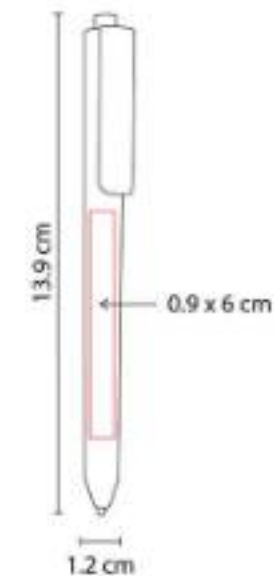

Bolígrafo elegante, diseño aerodinámico de uso confortable. Hecho en Suiza. Mecanismo pulsador.

SIN 054
BOLSA-MOCHILA BRETÓN



Material: Non Woven
Técnica de impresión: Serigrafía
Área de impresión: 22 x 12 cm
Colores: Blanco, Verde

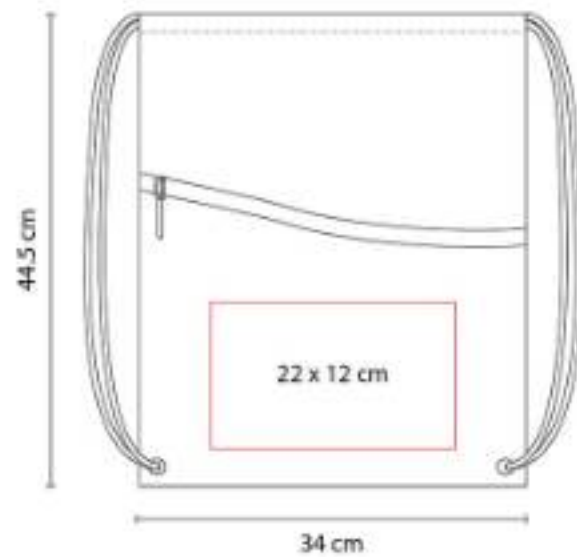

Bolsa-mochila con tirantes de cordón y cerrado de jareta.

SIN 107
BOLSA-MOCHILA SIMME



Material: Non Woven
Técnica de impresión: Serigrafía
Área de impresión: 13 x 20 cm
Colores: Blanco, Rojo, Verde

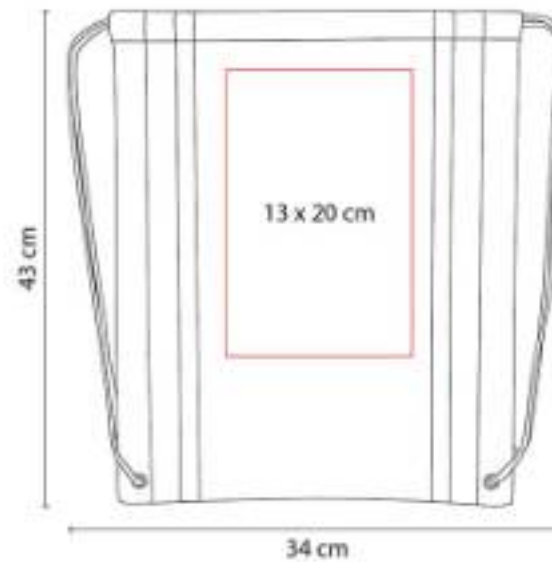

Bolsa-mochila con tirantes de cordón y cerrado de jareta. Incluye 2 tiras reflejantes al frente.

SIN 123
LONCHERA PRESTON



Material: Poliéster
Técnica de impresión: Serigrafía
Área de impresión: 15 x 9 cm
Colores: Rojo, Verde

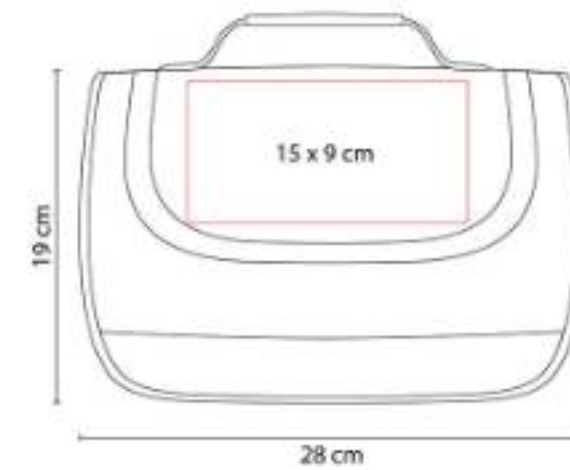

Interior plastificado. Bolsa principal con cierre. Asa de agarre superior y correa ajustable.

SIN 132
MALETA LYRA



Material: Poliéster / Malla
Técnica de impresión: Serigrafía
Área de impresión: 20 x 10 cm
Colores: Rojo, Verde



Bolsa principal con cierre y bolsa frontal.
Incluye asas y correa para hombro ajustable.

SIN 146
BOLSA MILDURA



Material: Non Woven
Técnica de impresión: Serigrafía
Área de impresión: 12 x 20 cm
Colores: Blanco, Rojo, Verde

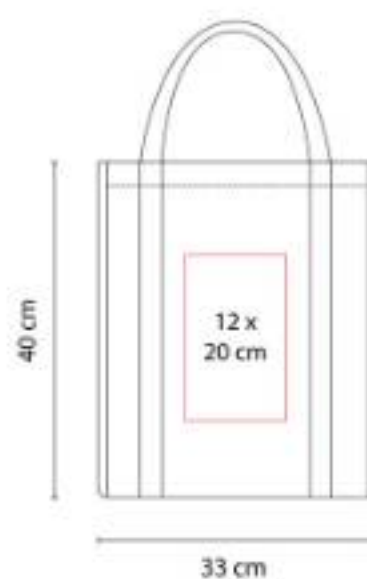

Bolsa con fuelle y asas.

SIN 342
MOCHILA TIDE



Material: Poliéster
Técnica de impresión: Bordado / Serigrafía
Área de impresión: 20 x 14 cm
Colores: Rojo, Verde



Bolsa principal y bolsa frontal con cierre.
Cuenta con tirantes ajustables y asa de agarre superior.

SIN 496
LONCHERA PORTA BOTELLAS
SURPRISE



Material: Poliéster
Técnica de impresión: Serigrafía
Área de impresión: 15 x 10 cm
Colores: Negro



Interior plastificado. Bolsa principal con velcro. División interna removible para 6 botellas. Bolsillo lateral.

SIN 904
BOLSA SCANDOLA



Material: Yute
Técnica de impresión: Serigrafía
Área de impresión: 32 x 23 cm
Colores: Rojo, Verde



Bolsa con fuelle y asas.

SLD 021
GEL SANITIZANTE ONSELLA



Capacidad: 40 ml
Material: Plástico / Silicón
Técnica de impresión: Serigrafía / Tampografía
Área de impresión: 3 x 3 cm
Colores: Blanco, Rojo, Verde



Gel sanitizante portátil y recargable. Incluye sujetador de silicón. Alcohol al 55%.

SOC 076
HIELERA MÉXICO



Material: Poliéster
Técnica de impresión: Serigrafía
Área de impresión: 12 x 8 cm
Colores: Verde



Interior plastificado impermeable. Incluye bolsa frontal.

SOC 088
ANTI-STRESS MÉXICO



Material: PU
Técnica de impresión: Tampografía
Área de impresión: 2 x 2.5 cm
Colores: Verde



Antiestrés de lento retorno con figura de México.

SOC 961
AUDÍFONOS MÉXICO



Material: Plástico
Técnica de impresión: Serigrafía / Tampografía
Área de impresión: 2 x 2 cm
Colores: Blanco

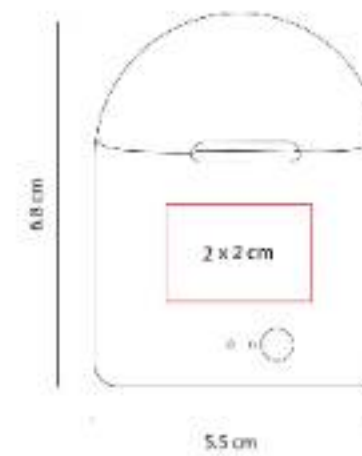

Audífonos bluetooth inalámbricos con batería recargable. Reproducción de música 2 hrs aproximadamente.

TAZ 001
TAZA ESPIRIT



Capacidad: 11 Oz
Material: Cerámica
Técnica de impresión: Grabado en Arena / Serigrafía / Termocalca
Área de impresión: 5.5 x 5.5 cm
Colores: Blanco, Rojo, Verde

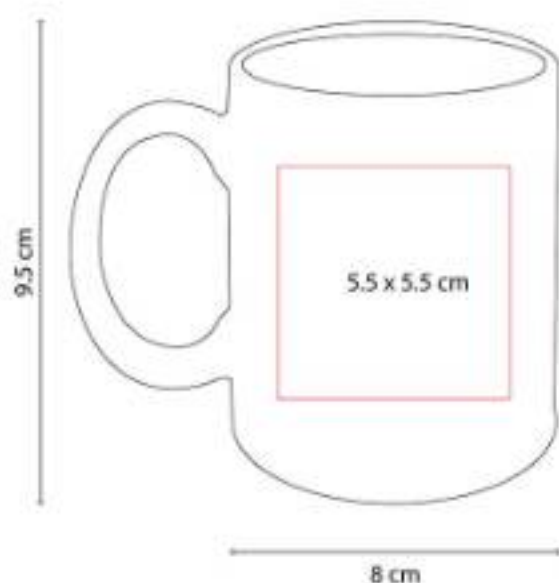

Taza de cerámica de color. Diseño clásico.
Venta caja cerrada de 36 piezas.

TAZ 015
TAZA PARA SUBLIMAR FRISIA



Capacidad: 11 Oz
Material: Cerámica
Técnica de impresión: Sublimación / Termocalca
Área de impresión: 20 x 8 cm Extendido
Colores: Blanco

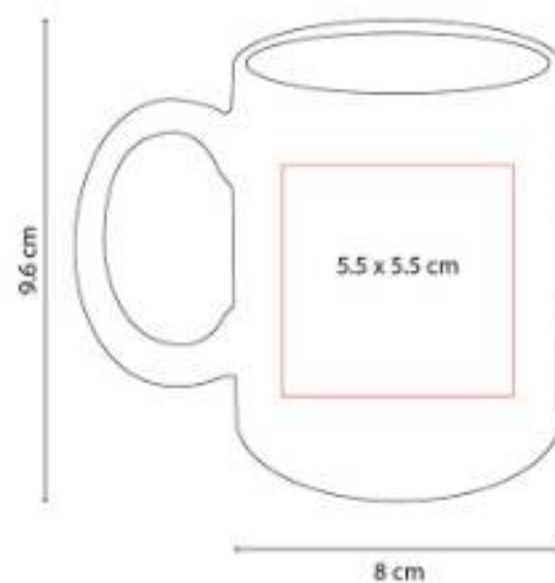

Taza para sublimar. Venta caja cerrada de 36 piezas.

TMPS 102
CILINDRO NUARANG



Capacidad: 700 ml
Material: Aluminio / Plástico
Técnica de impresión: Láser / Serigrafía / Tampografía
Área de impresión: 5.5 x 10 cm
Colores: Rojo, Verde

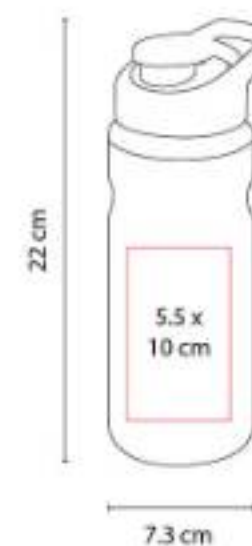

Cilindro de aluminio de una pared. Tapa de plástico con cierre de rosca, asa, boquilla y sobre tapa de presión.

TMPS 11
TERMO SPACE



Capacidad: 530 ml
Material: Plástico
Técnica de impresión: Serigrafía / Tampografía
Área de impresión: 4.2 x 10.5 cm
Colores: Blanco, Rojo, Verde

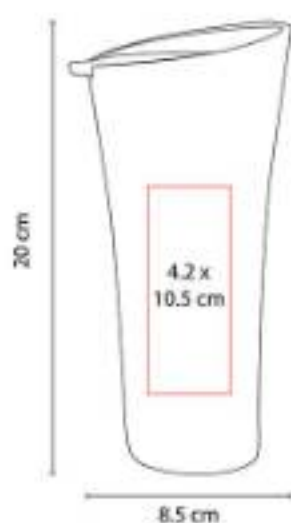

Doble pared de plástico. Con tapa de presión e interior en color negro.

TMPS 146
SHOT TEQUILERO VOLCÁ



Capacidad: 120 ml
Material: Acero Inoxidable / Plástico
Técnica de impresión: Láser / Serigrafía / Tampografía
Área de impresión: 3.5 x 3.5 cm
Colores: Negro, Plata



Doble pared. Cerrado al vacío. Pared interna y externa acero inoxidable. Incluye tapa de plástico.

TMPS 150
TARRO PARA SUBLIMAR BIRMANIA



Capacidad: 16 Oz
Material: Vidrio
Técnica de impresión: Sublimación
Área de impresión: 20 x 10 cm Extendido
Colores: Blanco Frosty



Tarro para sublimar.

TMPS 24
VASO EMBASSY



Capacidad: 500 ml
Material: Plástico
Técnica de impresión: Serigrafía / Tampografía
Área de impresión: 5.5 x 7.3 cm
Colores: Rojo, Transparente, Verde



Doble pared de plástico. Incluye tapa y popote.

TMPS 26
TAZA TÉRMICA BURGOS



Capacidad: 12 Oz
Material: Plástico / Acero Inoxidable
Técnica de impresión: Serigrafía / Tampografía
Área de impresión: 5.9 x 6.2 cm
Colores: Rojo, Transparente, Verde



Doble pared. Pared interna de acero inoxidable y externa de plástico.

TMPS 36
TERMO VITALI



Capacidad: 425 ml
Material: Acero Inoxidable / Plástico
Técnica de impresión: Serigrafía / Tampografía
Área de impresión: 5 x 13 cm
Colores: Rojo, Verde

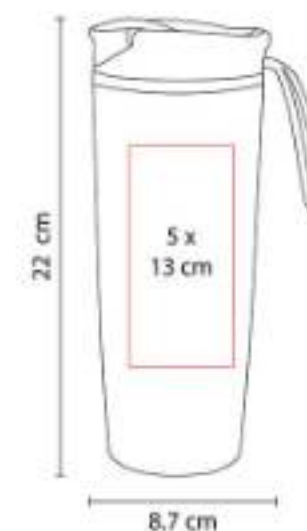

Doble pared. Pared interna acero inoxidable, pared externa plástico.

USB 028
USB SUKARI



Capacidad: 4 GB
Material: Plástico
Técnica de impresión: Serigrafía /
Tampografía
Área de impresión: 1.5 x 0.7 cm
Colores: Rojo, Verde

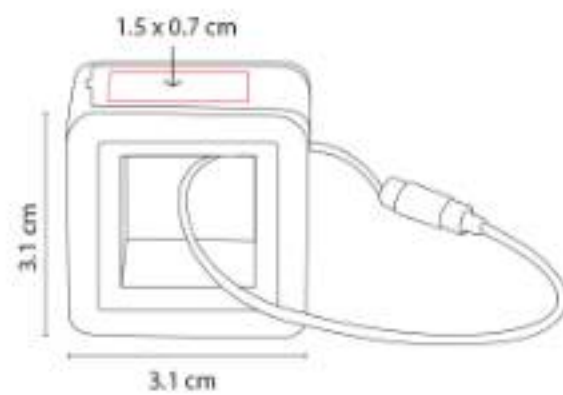

USB Llavero. Incluye caja individual.

USB 031
USB FLOPPY 8 GB



Capacidad: 8 GB
Material: Metal / Rubber
Técnica de impresión: Láser / Pantógrafo /
Serigrafía
Área de impresión: 1.3 x 2.5 cm
Colores: Rojo, Verde

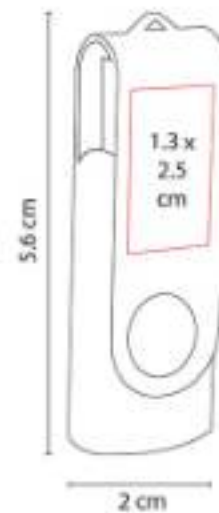

USB Giratoria. Incluye caja individual.

USB 092
USB KINEL 16 GB



Capacidad: 16 GB
Material: Plástico
Técnica de impresión: Serigrafía /
Tampografía
Área de impresión: 1.3 x 2.5 cm
Colores: Blanco, Verde

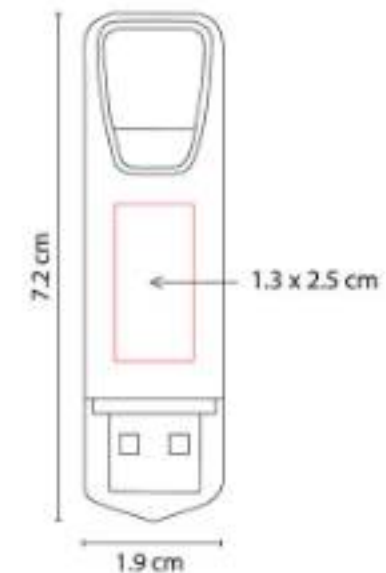

Incluye caja individual.

USB 093
USB GAMKA 16 GB



Capacidad: 16 GB

Material: Plástico

Técnica de impresión: Serigrafía /
Tampografía

Área de impresión: 1.2 x 4 cm

Colores: Blanco, Rojo

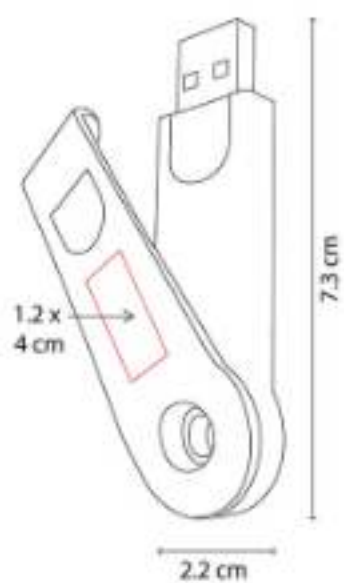

Incluye caja individual.

ANF 010
CILINDRO MILO



Capacidad: 610 ml
Material: Plástico
Técnica de impresión: Serigrafía / Tampografía
Área de impresión: 5.2 x 11.5 cm
Colores: Rosa Traslucido

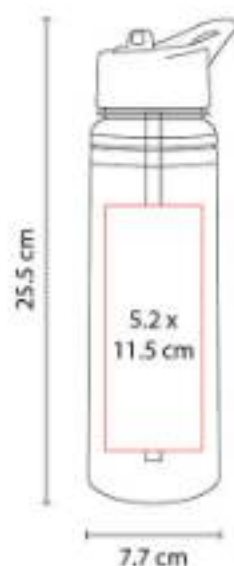

Doble pared. Tapa con cierre de rosca, asa y popote. Incluye caja individual.

ANF 017
CILINDRO TISZA



Capacidad: 800 ml
Material: Plástico
Técnica de impresión: Serigrafía / Tampografía
Área de impresión: 4.5 x 15 cm
Colores: Rosa

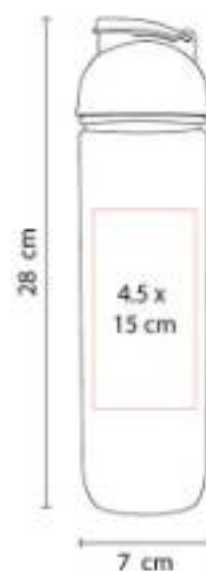

Cilindro con infusor para frutas o bolsas de té.

ANF 026
CILINDRO RELIEVE LISTÓN



Capacidad: 850 ml
Material: PET
Técnica de impresión: Serigrafía / Tampografía
Área de impresión: 5 x 13 cm
Colores: Rosa

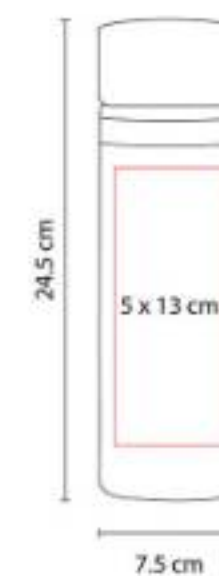

Tapa con sistema de rosca. Diseño de listón en alto relieve.

**ANF 036
CILINDRO NAOLI**



Capacidad: 575 ml
Material: PET
Técnica de impresión: Serigrafía / Tampografía
Área de impresión: 5 x 10 cm
Colores: Rosa

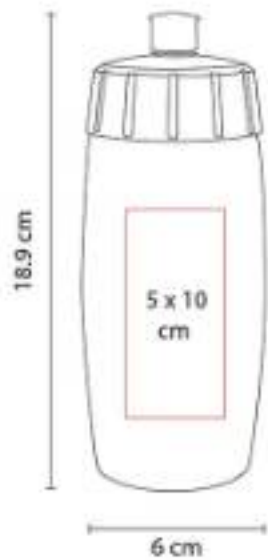

Sistema de rosca twist-off que permite abrir y cerrar la tapa en un giro. Incluye válvula de seguridad.

**ANF 040
CILINDRO TRIBEC**



Capacidad: 960 ml
Material: PET
Técnica de impresión: Serigrafía
Área de impresión: 4.5 x 17 cm
Colores: Rosa

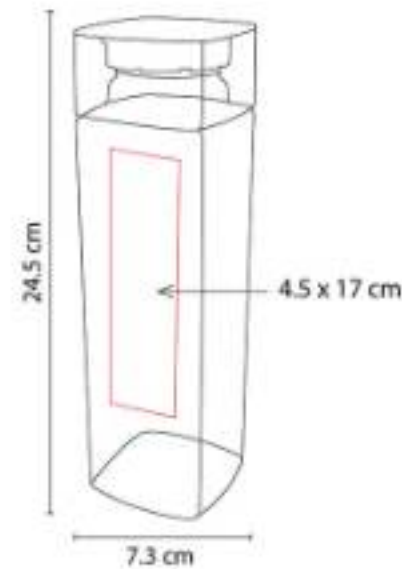

Sistema de rosca twist-off que permite abrir y cerrar la tapa en un giro.

**ANF 070
CILINDRO BELICE**



Capacidad: 800 ml
Material: Tritán / Fibra de Agave
Técnica de impresión: Serigrafía / Tampografía
Área de impresión: 3.5 x 16 cm
Colores: Rosa



Cilindro de tritán con aditivo antimicrobiano que lo hace eficaz contra el crecimiento de bacterias.

ANF 071
CILINDRO VAND

**NUEVO
2023**



Capacidad: 900 ml
Material: Plástico
Técnica de impresión: Serigrafía
Área de impresión: 6 x 13 cm
Colores: Rosa



Tapa con cierre de rosca, asa y boquilla plegable para beber.

ANF 072
CILINDRO PARVO



Capacidad: 750 ml
Material: PET
Técnica de impresión: Serigrafía
Área de impresión: 5.5 x 9 cm
Colores: Rosa Pastel



Sistema de rosca twist-off que permite abrir y cerrar la tapa en un giro.

ANF 074
CILINDRO KAVEH



Capacidad: 670 ml
Material: Plástico / Metal
Técnica de impresión: Serigrafía
Área de impresión: 3.5 x 16 cm
Colores: Rosa



Sistema de rosca. Tapa de metal con asa de poliéster. Revisar que la tapa no esté cerrada completamente.

AUD 037
BOCINA LAON



Material: Plástico
Técnica de impresión: Serigrafía
Área de impresión: 3 x 4 cm
Colores: Rosa

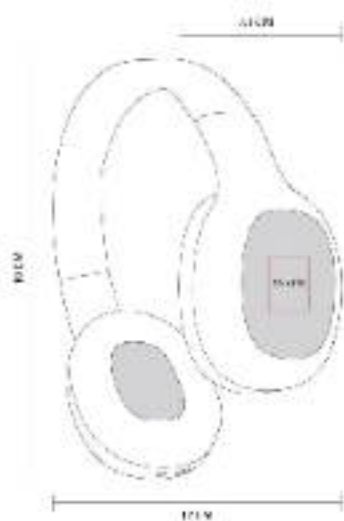

Audífonos bluetooth plegables con diadema
acojinada ajustable a 4 posiciones.

CRG 044
POWER BANK DAVUL



Capacidad: 5,000 mAh
Material: Plástico
Técnica de impresión: Serigrafía /
Tampografía
Área de impresión: 4 x 4 cm
Colores: Rosa

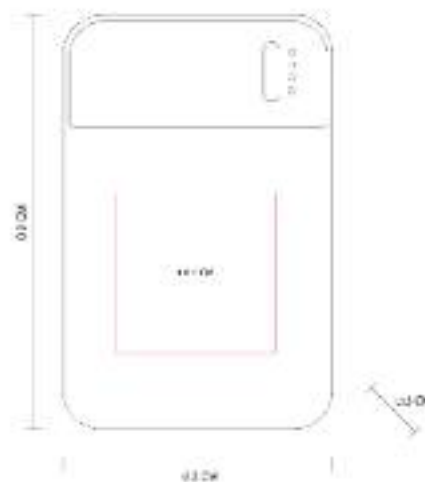

Batería auxiliar para smartphone, capacidad
5,000 mAh.

CRG 045
POWER BANK TAFEL



Capacidad: 2,600 mAh
Material: Plástico
Técnica de impresión: Serigrafía /
Tampografía
Área de impresión: 1.3 x 5 cm
Colores: Rosa



Batería auxiliar para smartphone, capacidad
2,600 mAh. Textura tipo piel. Puerto USB y
micro USB.

DAM 007
COSMETIQUERA BRIANA



Material: Poliéster
Técnica de impresión: Serigrafía
Área de impresión: 12 x 6 cm
Colores: Rosa

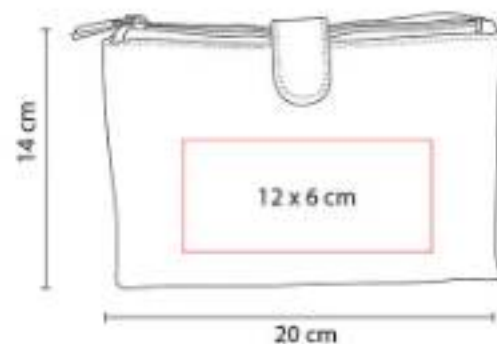

2 Compartimentos internos con cierre.

DAM 021
COSMETIQUERA POLAND



Material: Algodón
Técnica de impresión: Serigrafía
Área de impresión: 12 x 6 cm
Colores: Rosa

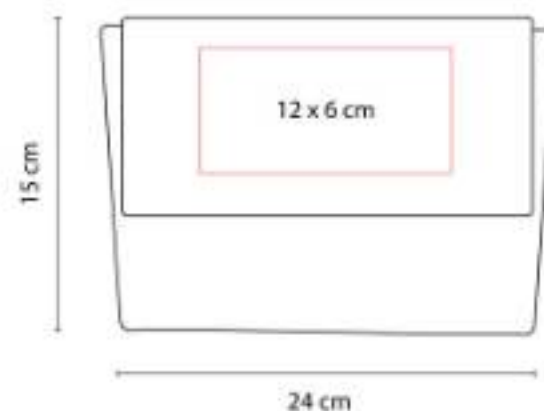

Cosmetiquera de algodón. Compartimento principal con broche de velcro.

DAM 035
COSMETIQUERA ESMERALDA



Material: Curpiel y PVC Exterior / Poliéster Forro
Técnica de impresión: Serigrafía / Termograbado
Área de impresión: 10 x 5 cm
Colores: Rosa



Cosmetiquera con cierre. Diseño combinado de PVC transparente y curpiel de color en base.

DAM 050
COSMETIQUERA DORAT



Material: Curpiel
Técnica de impresión: Serigrafía
Área de impresión: 10 x 6 cm
Colores: Rosa



Cosmetiquera metalizada con fuelle. Compartimento principal con cierre.

DAM 051
COSMETIQUERA BELLAC



Material: Curpiel
Técnica de impresión: Serigrafía
Área de impresión: 10 x 8 cm
Colores: Rosa

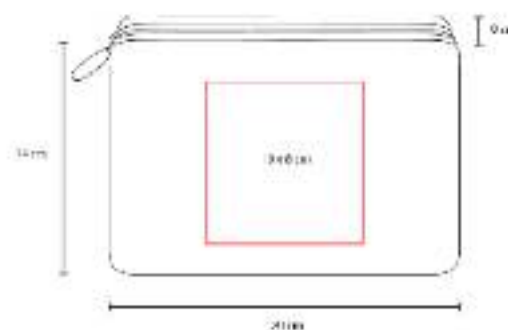

Cosmetiquera texturizada con fuelle. Bolsa principal con cierre.

DAM 501
COSMETIQUERA PLATINUM



Material: Microfibra
Técnica de impresión: Bordado / Serigrafía
Área de impresión: 21 x 10 cm
Colores: Rosa

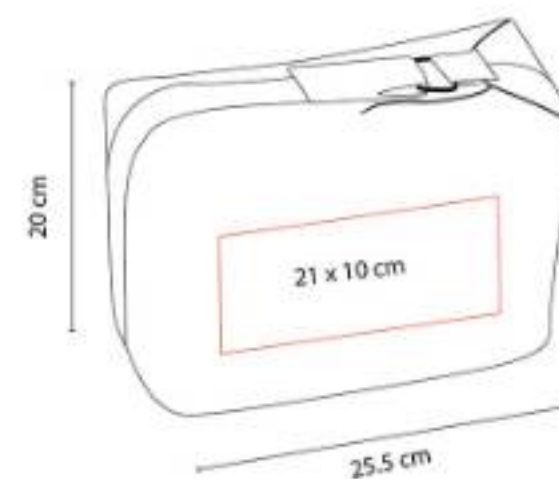

3 Compartimentos internos.

ECO 070
BOLÍGRAFO GENMA



Material: Bambú / Plástico / Fibra de Trigo
Técnica de impresión: Láser / Serigrafía / Tampografía
Área de impresión: 0.7 x 6 cm
Colores: Rosa



Bolígrafo de bambú con tapón.

ELM 002
TERMO ICONIC



Capacidad: 590 ml
Material: Acero Inoxidable / Bambú / Silicón
Técnica de impresión: Láser / Serigrafía
Área de impresión: 5 x 13 cm
Colores: Rosa



Tecnología TrueBarrierT que usa aislamiento de triple pared.

GEL 070
BOLÍGRAFO IROTT



Material: Plástico
Técnica de impresión: Serigrafía
Área de impresión: 0.7 x 5 cm
Colores: Rosa



Bolígrafo de tinta de gel con grip de silicón antiderrapante. Mecanismo pulsador.

GSP 002
GORRA SÁNDWICH



Material: Algodón
Técnica de impresión: Bordado / Serigrafía
Área de impresión: 5 x 4 cm
Colores: Rosa



Gorra estilo sándwich con el mismo color de la gorra. Broche de velcro.

HL 010
LIBRETA ALESA



Material: Curpiel
Técnica de impresión: Láser / Serigrafía / Termograbado
Área de impresión: 8 x 17 cm
Colores: Rosa

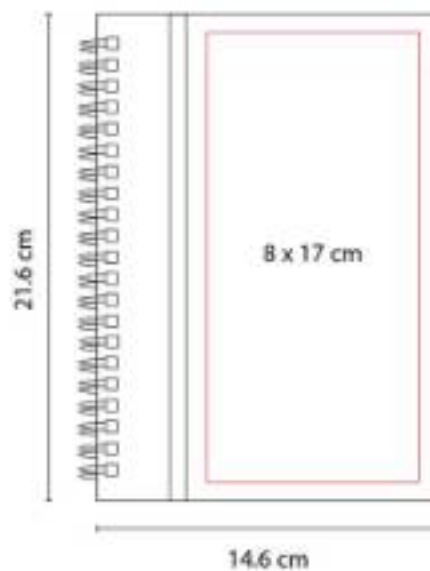

Libreta de espiral con 65 hojas de raya.

HL 2013
LIBRETA ODIN



Material: Cartón
Técnica de impresión: Serigrafía
Área de impresión: 7 x 12 cm
Colores: Rosa



Libreta con 30 hojas de raya. Pasta flexible.

HL 2020
LIBRETA LOVECOLORS



Material: Curpiel
Técnica de impresión: Serigrafía /
Termograbado / Láser
Área de impresión: 7 x 11 cm
Colores: Rosa

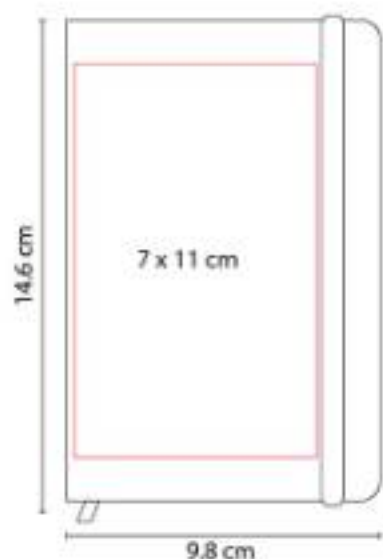

Libreta con 80 hojas de raya. Incluye separador de hojas y elástico para cerrar.

HL 9090
LIBRETA DREW



Material: Curpiel
Técnica de impresión: Serigrafía /
Termograbado
Área de impresión: 12 x 16 cm
Colores: Rosa



Libreta con 96 hojas de raya. Pasta suave y flexible.

INF 620
LAPICERO LAPS



Material: Poliéster
Técnica de impresión: Serigrafía
Área de impresión: 10 x 3.5 cm
Colores: Rosa



Estuche porta lápices. Compartimento principal con cierre.

KTC 032
LONCHERA SELK



Material: Plástico
Técnica de impresión: Serigrafía
Área de impresión: 7 x 7 cm
Colores: Rosa



Lonchera de un compartimento con pestaña en la tapadera para un mejor cerrado.

KTC 602
LONCHERA ECO PIANA



Material: Plástico / Fibra de Agave
Técnica de impresión: Serigrafía
Área de impresión: 5 x 2 cm
Colores: Rosa



Lonchera y cubiertos con material antimicrobiano eco-friendly. Incluye portacubiertos con cuchara, tenedor y cuchillo.

LEN 001
LENTES SUNSET



Material: Plástico
Técnica de impresión: Serigrafía / Tampografía
Área de impresión: 6 x 0.8 cm
Colores: Rosa

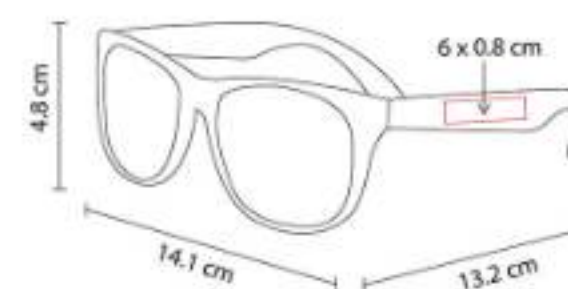

Protección UV 400.

PAR 016
PARAGUAS SABETTA



Material: Poliéster
Técnica de impresión: Serigrafía
Área de impresión: 27 x 12 cm
Colores: Rosa

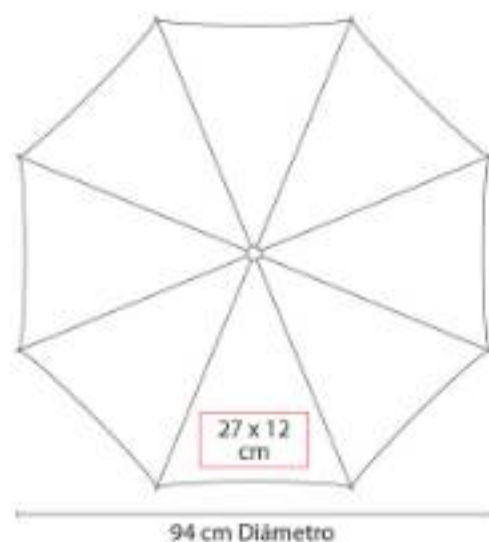

Automático. 8 Paneles y mango de plástico.

RQ 011
BOLÍGRAFO APOLO



Material: Metal
Técnica de impresión: Láser / Serigrafía
Área de impresión: 0.7 x 5 cm
Colores: Rosa



Bolígrafo con barril combinado en color y punta gris. Botón y clip color negro. Grip de plástico en color.

RQ 1010
BOLÍGRAFO TIFT



Material: Aluminio
Técnica de impresión: Láser / Serigrafía
Área de impresión: 0.7 x 5 cm
Colores: Rosa



Bolígrafo metálico con terminado tipo rubber. Botón, clip y punta en rose gold. Mecanismo pulsador. Incluye funda.

SH 1415
BOLÍGRAFO ARROW



Material: Plástico
Técnica de impresión: Serigrafía / Tampografía
Área de impresión: 0.7 x 5.7 cm
Colores: Rosa

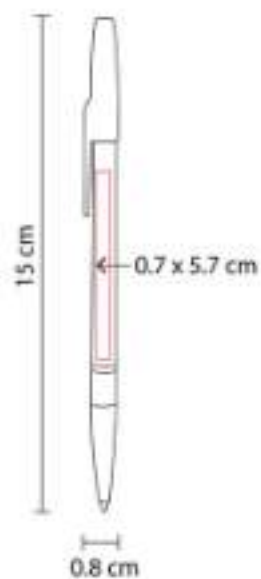

Bolígrafo con tapón.

SH 1860
BOLÍGRAFO LUNDY



Material: Aluminio
Técnica de impresión: Láser / Serigrafía
Área de impresión: 0.7 x 4.5 cm
Colores: Rosa

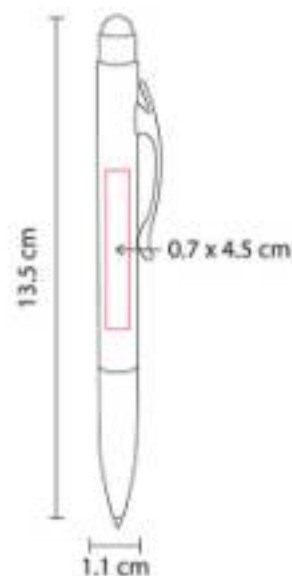

Bolígrafo con touch screen y grip antiderrapante. Mecanismo twist. Incluye funda.

SH 8600
BOLÍGRAFO DUNY



Material: Aluminio
Técnica de impresión: Láser / Serigrafía
Área de impresión: 0.9 x 4 cm
Colores: Rosa



Mecanismo pulsador. Incluye funda.

SIN 021
BOLSA-MOCHILA PRISMA



Material: Poliéster
Técnica de impresión: Serigrafía
Área de impresión: 25 x 35 cm
Colores: Rosa

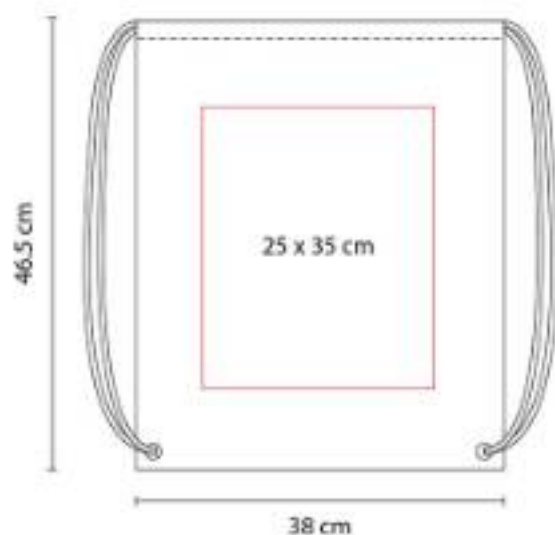

Bolsa-mochila con tirantes de cordón y cerrado de jareta.

SIN 128
COSMETIQUERA SELLA



Material: PVC
Técnica de impresión: Serigrafía
Área de impresión: 16 x 5 cm
Colores: Rosa

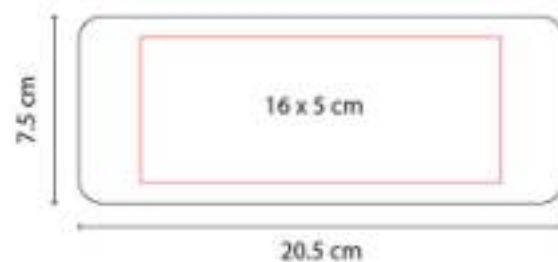

Cosmetiquera de plástico con fuelle. Compartimento principal con cierre.

SIN 147
BOLSA BAGGARA



Material: Non Woven Laminado
Técnica de impresión: Serigrafía
Área de impresión: 16 x 20 cm
Colores: Rosa

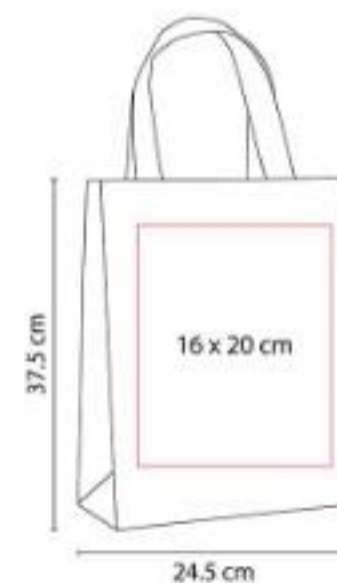

Bolsa con fuelle y asas. Sellada a calor.

SIN 212
BOLSA ABBA



Material: Non Woven
Técnica de impresión: Serigrafía
Área de impresión: 21 x 27 cm
Colores: Rosa



Bolsa sin fuelle con asas. Sellada a calor.

SIN 227
BOLSA-MOCHILA OSUNA



Material: Poliéster
Técnica de impresión: Serigrafía
Área de impresión: 25 x 27 cm
Colores: Rosa



Bolsa-mochila con tirantes de cordón y cerrado de jareta.

SIN 228
MOCHILA FLAP



Material: Polipropileno / Poliéster
Técnica de impresión: Serigrafía
Área de impresión: 15 x 10 cm
Colores: Rosa

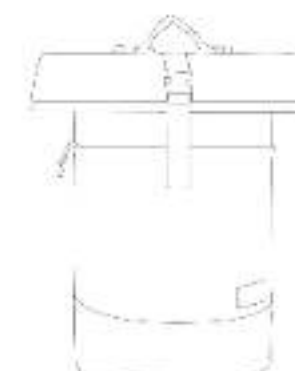

Bolsa principal con solapa y broche. Bolsa lateral con cierre para fácil acceso a compartimento principal.

SIN 414
HIELERA HERNAN



Material: Poliéster Exterior / PVC Forro
Técnica de impresión: Serigrafía / Bordado
Área de impresión: 10 x 8 Bolsillo Frontal
Colores: Rosa



Hielera con interior plastificado y sellado.
Bolsa principal y bolsa frontal con cierre.

SIN 502
MOCHILA / MALETA



Material: Poliéster
Técnica de impresión: Serigrafía / Bordado
Área de impresión: 5 x 14 cm
Colores: Rosa



Mochila-Maleta. Bolsa principal con cierre.
Compartimento interno para laptop de 14.

SIN 511
LONCHERA ESTEFA



Material: Poliéster
Técnica de impresión: Serigrafía / Bordado
Área de impresión: 13 x 10 cm
Colores: Rosa



Interior metalizado. Compartimento principal
con cerrado de velcro y asa con agarre
superior.

SIN 520
COSMETIQUERA CHIC



Material: PVC
Técnica de impresión: Serigrafía
Área de impresión: 16 x 11 cm
Colores: Rosa

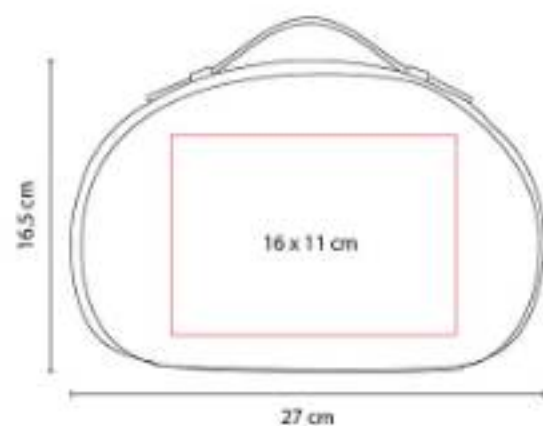

Cosmetiquera tipo neceser con cierre y agarradera.

SIN 918
BOLSA AGDE



Material: Non Woven
Técnica de impresión: Serigrafía
Área de impresión: 21 x 30 cm
Colores: Rosa



Bolsa con fuelle. Sellada a calor.

SLD 008
GEL SANITIZANTE HELDER



Capacidad: 30 ml
Material: Plástico / Silicón
Técnica de impresión: Serigrafía / Tampografía
Área de impresión: 1.8 x 3.7 cm
Colores: Rosa

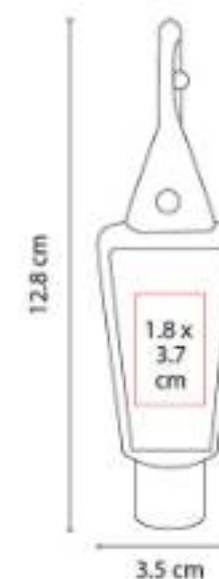

Gel sanitizante portátil y recargable. Incluye sujetador de silicón. Alcohol al 55%.

TAZ 054
TAZA ILMA



Capacidad: 16 Oz
Material: Cerámica / Plástico / Metal
Técnica de impresión: Láser y Serigrafía en Placa
Área de impresión: 4 x 1.5 cm
Colores: Rosa



Taza tarro de cerámica con placa metálica para impresión. Tapa de rosca de plástico con recubrimiento metalizado.

TMPS 131
TERMO STING



Capacidad: 500 ml
Material: Acero Inoxidable / Plástico / Madera
Técnica de impresión: Láser / Serigrafía / Tampografía
Área de impresión: 4 x 8 cm
Colores: Rosa



Doble pared. Cerrado al vacío. Pared interna y externa acero inoxidable.

TMPS 143
TERMO GLOSSY



Capacidad: 460 ml
Material: Acero Inoxidable / Plástico
Técnica de impresión: Láser / Serigrafía
Área de impresión: 5 x 7 cm
Colores: Rosa



Doble pared. Cerrado al vacío. Pared interna y externa de acero inoxidable. Tapa de plástico con válvula de seguridad.

TMPS 148
TERMO ARUBA



Capacidad: 850 ml
Material: Acero Inoxidable / Plástico
Técnica de impresión: Láser
Área de impresión: 7.5 x 7.5 cm
Colores: Rosa



Doble pared. Cerrado al vacío. Pared interna y externa acero inoxidable. Terminado tipo rubber.

TMPS 151
TERMO CALVI



Capacidad: 590 ml
Material: Acero Inoxidable / Plástico
Técnica de impresión: Láser / Serigrafía
Área de impresión: 6 x 5 cm
Colores: Rosa



Doble pared. Cerrado al vacío. Pared interna y externa acero inoxidable. Recubrimiento en terminado tipo rugoso.

TMPS 156
TERMO PEAK



Capacidad: 540 ml
Material: Acero Inoxidable / Plástico
Técnica de impresión: Láser / Serigrafía / Tampografía
Área de impresión: 6.5 x 11 cm
Colores: Rosa



Doble pared. Pared interna plástico, pared externa acero inoxidable. Tapa de plástico con válvula de seguridad.

TMPS 159
TERMO BARROW



Capacidad: 600 ml
Material: Acero Inoxidable / Plástico
Técnica de impresión: Láser / Serigrafía
Área de impresión: 5.5 x 14 cm
Colores: Rosa



Doble pared. Cerrado al vacío. Pared interna y externa acero inoxidable. Tapa de plástico con válvula de seguridad.

TMPS 16
TERMO TRAVEL MUG



Capacidad: 450 ml
Material: Acero Inoxidable / Plástico
Técnica de impresión: Láser / Pantógrafo / Serigrafía / Tampografía
Área de impresión: 5.3 x 5.7 cm
Colores: Plata

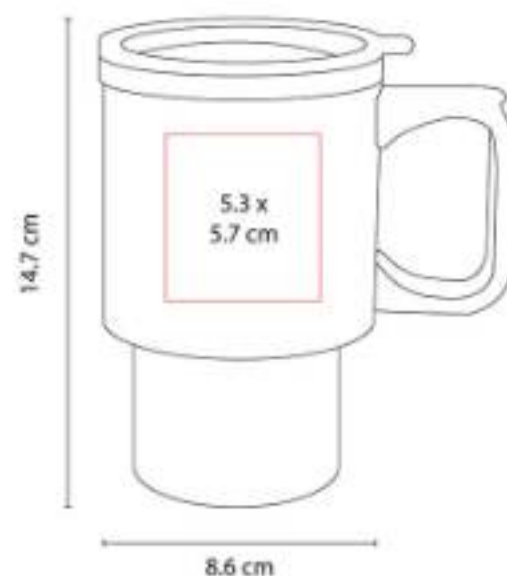

Doble pared. Pared interna plástico, pared externa acero inoxidable. Tapa de plástico con válvula de seguridad.

TMPS 169
TERMO SAMT



Capacidad: 520 ml
Material: Acero Inoxidable
Técnica de impresión: Láser
Área de impresión: 4.2 x 4.2 cm
Colores: Rosa



Doble pared. Cerrado al vacío. Pared interna y externa acero inoxidable. Terminado tipo rubber en tapa y cuerpo.

TMPS 178
TERMO MEREDI



Capacidad: 450 ml
Material: Plástico
Técnica de impresión: Serigrafía
Área de impresión: 6 x 13 cm
Colores: Rosa



Doble pared. Paredes interna y externa de plástico. Tapa de plástico con cierre a presión.

TMPS 77
TERMO YUKSHIN



Capacidad: 550 ml
Material: Acero Inoxidable / Plástico
Técnica de impresión: Láser / Serigrafía / Tampografía
Área de impresión: 6 x 12 cm
Colores: Rosa Mate

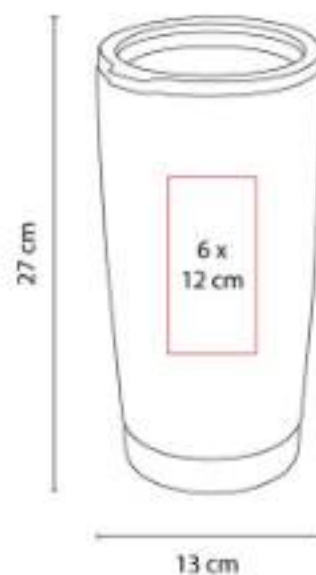

Doble pared. Cerrado al vacío. Pared interna y externa de acero inoxidable.

TMPS 94
TERMO DIJON



Capacidad: 350 ml
Material: Acero Inoxidable / Plástico
Técnica de impresión: Láser / Serigrafía / Tampografía
Área de impresión: 6 x 5 cm
Colores: Rosa, Rosa Pastel

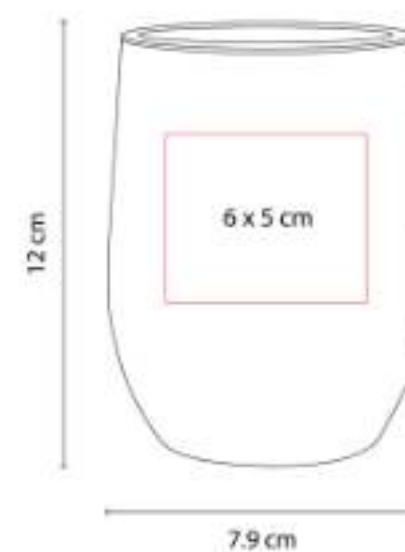

Doble pared. Cerrado al vacío. Pared interna y externa acero inoxidable. Tapa de plástico con válvula de seguridad.

USB 031
USB FLOPPY 8 GB



Capacidad: 8 GB
Material: Metal / Rubber
Técnica de impresión: Láser / Pantógrafo / Serigrafía
Área de impresión: 1.3 x 2.5 cm
Colores: Rosa

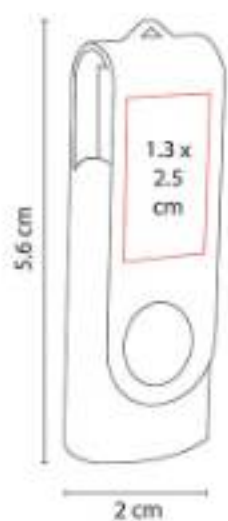

USB Giratoria. Incluye caja individual.

ELECCIONES MX
IMPULSA TU CAMPAÑA



ANF 009
CILINDRO SINKER



Capacidad: 575 ml
Material: PET
Técnica de impresión: Serigrafía / Tampografía
Área de impresión: 5 x 10 cm
Colores: Amarillo Traslucido, Azul Traslucido, Blanco Traslucido, Naranja Traslucido, Rojo Traslucido, Verde Traslucido

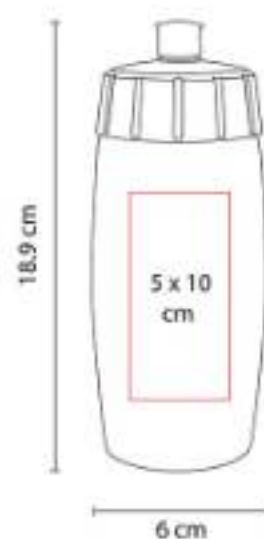

Sistema de rosca twist-off que permite abrir y cerrar la tapa en un giro. Incluye válvula de seguridad.

ANF 022
CILINDRO WESER



Capacidad: 700 ml
Material: PET
Técnica de impresión: Serigrafía / Tampografía
Área de impresión: 5 x 10 cm
Colores: Amarillo, Amarillo Traslucido, Azul Traslucido, Blanco, Blanco Traslucido, Rojo, Rojo Traslucido, Verde Traslucido

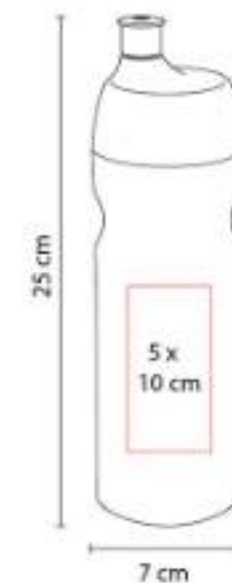

Sistema de rosca twist-off que permite abrir y cerrar la tapa en un giro. Incluye válvula de seguridad.

ANF 064
CILINDRO XITANG



Capacidad: 1,000 ml
Material: PET
Técnica de impresión: Serigrafía / Tampografía
Área de impresión: 6 x 15 cm
Colores: Amarillo, Azul, Blanco, Naranja, Rojo, Verde

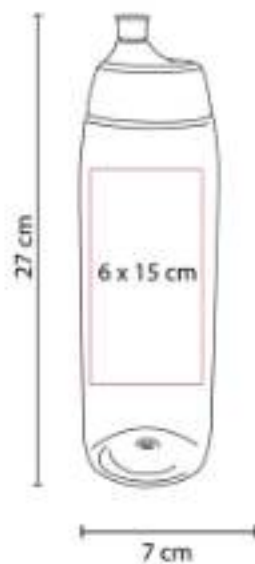

Sistema de rosca twist-off que permite abrir y cerrar la tapa en un giro. Incluye válvula de seguridad.

ANF 072
CILINDRO PARVO



Capacidad: 750 ml
Material: PET
Técnica de impresión: Serigrafía
Área de impresión: 5.5 x 9 cm
Colores: Amarillo, Blanco, Rojo, Tinto



Sistema de rosca twist-off que permite abrir y cerrar la tapa en un giro.

AUD 001
AUDÍFONOS MEGA BEAT



Material: Metal / Plástico
Técnica de impresión: Serigrafía / Tampografía
Área de impresión: 10 x 1.5 cm Diadema / 4 cm Diámetro Orejera
Colores: Blanco



Audífonos acojinados ajustables con cable auxiliar entrada de 3.5 mm. Incluye funda individual de satén negra.

AUD 015
AUDÍFONOS BELA



Material: Plástico
Técnica de impresión: Serigrafía /
Tampografía
Área de impresión: 3.5 x 2.5 cm
Colores: Blanco

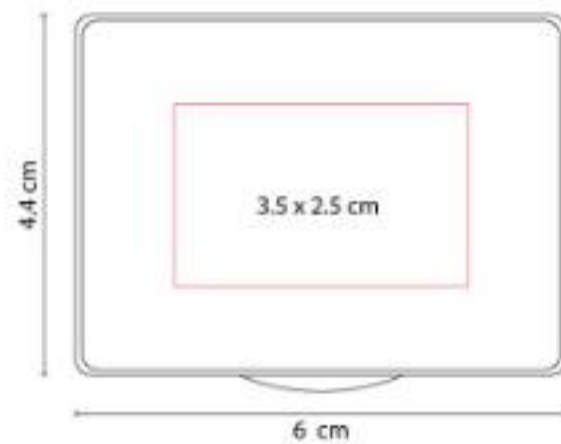

Audífonos alámbricos 3.5mm. Incluye estuche.

AUD 022
AUDÍFONOS SARAJEVO



Material: Plástico
Técnica de impresión: Serigrafía /
Tampografía
Área de impresión: 3 x 2 cm
Colores: Blanco, Naranja

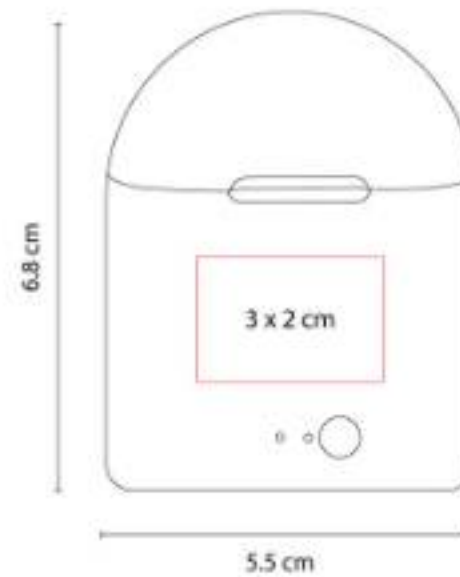

Audífonos bluetooth inalámbricos con batería recargable. Función manos libres.

AUD 029
AUDÍFONOS PORTER



Material: Plástico
Técnica de impresión: Serigrafía /
Tampografía
Área de impresión: 4 x 2 cm
Colores: Negro



Audífonos bluetooth inalámbricos con batería recargable. Función manos libres.

AUD 042
AUDÍFONOS LINA



Material: Plástico
Técnica de impresión: Serigrafía /
 Tampografía
Área de impresión: 3 x 2 cm
Colores: Amarillo

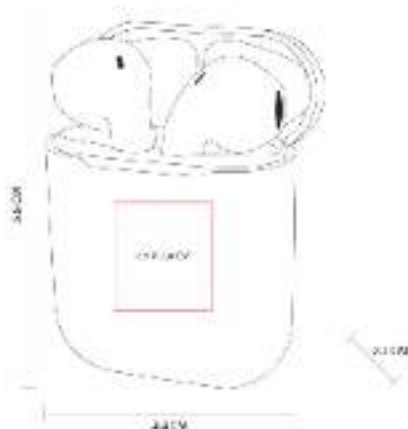

Audífonos bluetooth inalámbricos con estuche recargable.

BAR 001
PORTAVASOS PORTER



Material: Plástico / Metal
Técnica de impresión: Serigrafía /
 Tampografía
Área de impresión: 4 x 4 cm
Colores: Blanco

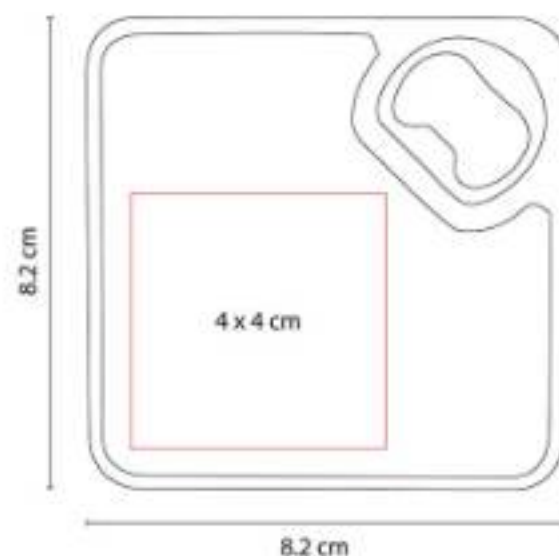

Portavasos con base antiderrapante y destapador.

CAP 004
GORRA TRUCKER



Material: Poliéster / Red de Polipropileno
Técnica de impresión: Bordado / Serigrafía
Área de impresión: 10 x 4 cm
Colores: Negro



Broche de plástico.

CAP 005
GORRA RAINBOW



Material: Poliéster
Técnica de impresión: Bordado / Serigrafía
Área de impresión: 10 x 4 cm
Colores: Azul, Blanco



Broche de velcro.

CAP 006
VISERA SUMMER



Material: Poliéster
Técnica de impresión: Bordado / Serigrafía
Área de impresión: 11 x 3 cm
Colores: Blanco



Broche de velcro.

CAP 012
VISERA BAYUDA



Material: Poliéster / Spandex
Técnica de impresión: Bordado
Área de impresión: 8 x 3 cm
Colores: Rojo

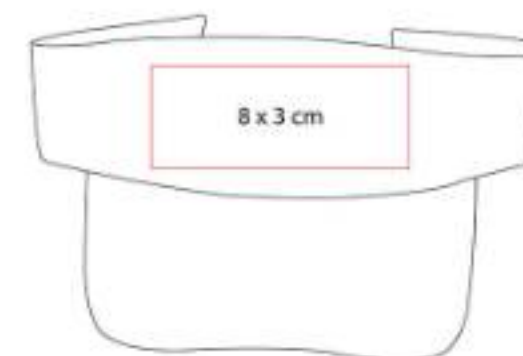

Visera elástica, cuenta con espacio para cabello.

CAP 015
GORRA CIRO



Material: Poliéster
Técnica de impresión: Bordado / Serigrafía
Área de impresión: 12 x 6 cm
Colores: Azul



Broche de plástico.

CAP 040
GORRA LIRON



Material: Poliéster / Rayón / Spandex
Técnica de impresión: Bordado / Serigrafía
Área de impresión: 5 x 4 cm
Colores: Azul



Broche de velcro.

CEL 027
SOPORTE SEGINUS



Material: Plástico / Metal
Técnica de impresión: Serigrafía
Área de impresión: 3.5 cm Diámetro
Colores: Blanco

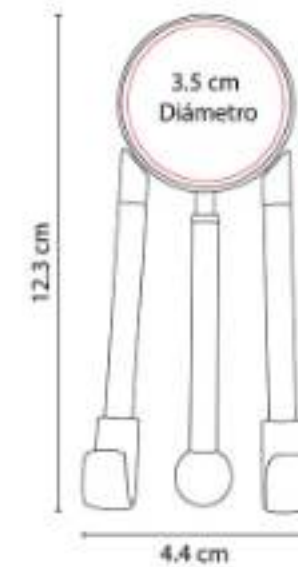

Base para smartphone o tablet con limpia pantallas.

DAM 009
COSMETIQUERA LORELEI



Material: Yute / Plástico
Técnica de impresión: Serigrafía
Área de impresión: 13 x 4 cm
Colores: Rojo

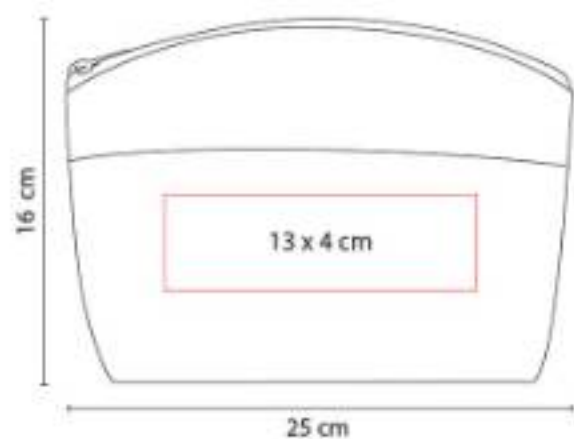

Cosmetiquera transparente con yute de color y cierre.

DPO 001
LLAVERO DESTAPADOR LANCE



Material: Plástico
Técnica de impresión: Serigrafía / Tampografía
Área de impresión: 1.5 x 3 cm
Colores: Amarillo

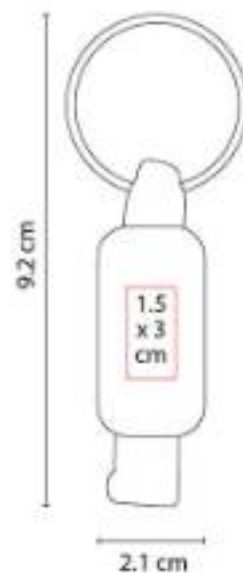

Llavero destapador.

DPO 026
LÁPIZ DE PLÁSTICO

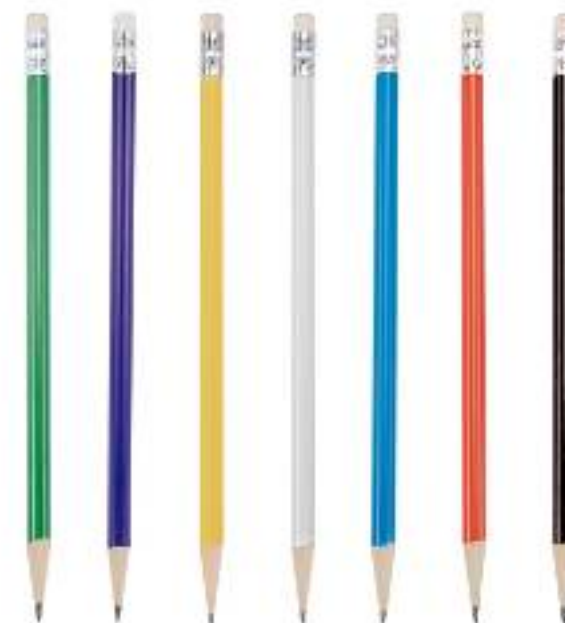

Material: Plástico
Técnica de impresión: Serigrafía
Área de impresión: 0.6 x 10 cm
Colores: Azul, Blanco

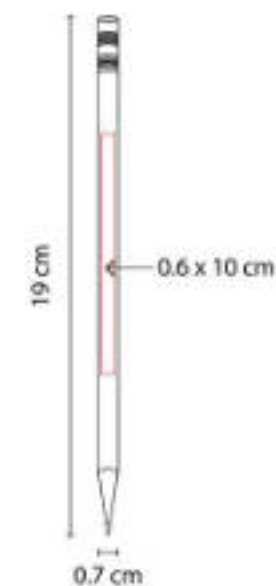

Lápiz punta 2B, No. 2. Se entrega sin afilar.

ECO 025
BOLÍGRAFO MATOBO



Material: Cartón / Plástico
Técnica de impresión: Serigrafía / Tampografía
Área de impresión: 0.5 x 5 cm
Colores: Azul, Naranja, Rojo, Verde

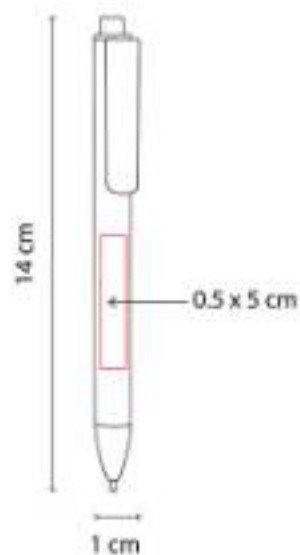

Material eco-friendly. Mecanismo pulsador.

GEL 080
BOLÍGRAFO WARNA



Material: Plástico
Técnica de impresión: Serigrafía
Área de impresión: 0.7 x 5 cm
Colores: Azul, Blanco, Naranja



Bolígrafo con tinta de gel que se borra con la fricción de la goma. Mecanismo pulsador.

GEP 003
GORRA BEZIERS



Material: Algodón
Técnica de impresión: Bordado / Serigrafía
Área de impresión: 10 x 4 cm
Colores: Amarillo, Negro, Rojo



Broche de velcro.

GEP 005
GORRA MOSELLA



Material: Poliéster
Técnica de impresión: Sublimación / Serigrafía
Área de impresión: 10 x 4 cm
Colores: Blanco, Tinto



Broche de velcro.

GM 010
CUBO ROMPECABEZAS



Material: Plástico
Técnica de impresión: Impresión Digital / Serigrafía / Tampografía
Área de impresión: 5.5 x 5.5 cm
Colores: Blanco

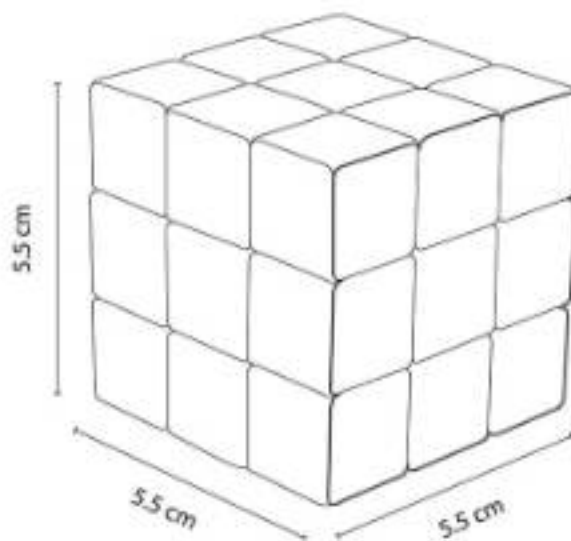

Incluye caja individual.

GSP 002
GORRA SÁNDWICH



Material: Algodón
Técnica de impresión: Bordado / Serigrafía
Área de impresión: 5 x 4 cm
Colores: Azul, Azul Rey, Negro, Verde



Gorra estilo sándwich con el mismo color de la gorra. Broche de velcro.

HL 012
LIBRETA ABDALA



Material: Plástico
Técnica de impresión: Serigrafía
Área de impresión: 9 x 17 cm
Colores: Azul, Naranja, Verde

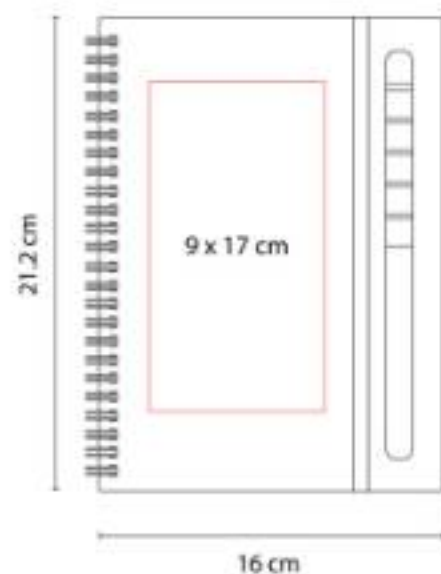

Libreta con 80 hojas de raya. Incluye notas adheribles de colores, espiral metálico doble y elástico para cerrar.

HL 2021
LIBRETA SMYRNA



Material: Curpiel
Técnica de impresión: Serigrafía / Termograbado / Láser
Área de impresión: 10 x 15 cm
Colores: Azul, Naranja, Rojo, Verde

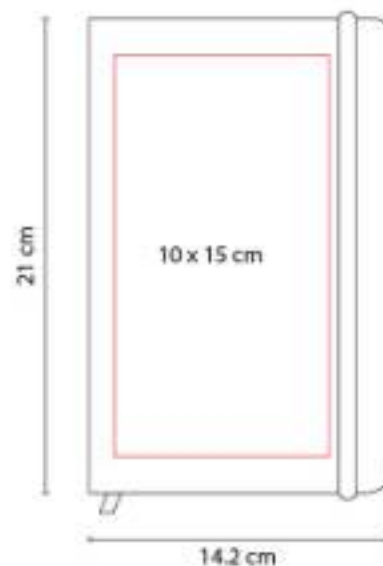

Libreta con 80 hojas de raya. Incluye separador de hojas y elástico para cerrar.

HL 2900
CUADERNO PROFESIONAL



Material: Cartón
Técnica de impresión: Serigrafía
Área de impresión: 16 x 23 cm
Colores: Amarillo, Azul, Naranja, Rojo, Verde

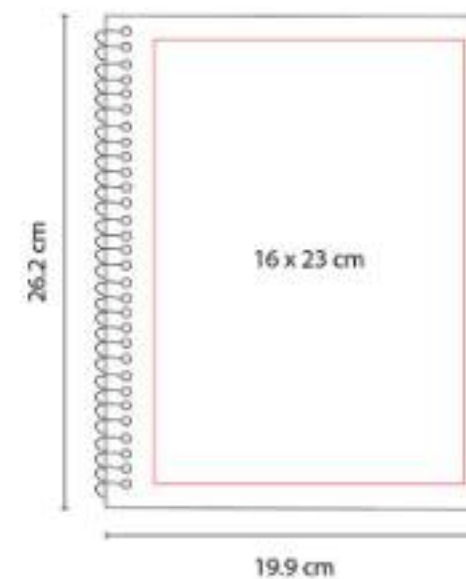

Cuaderno profesional tamaño carta con 70 hojas y espiral metálico.

HL 6035
PORTA NOTAS VENTALL

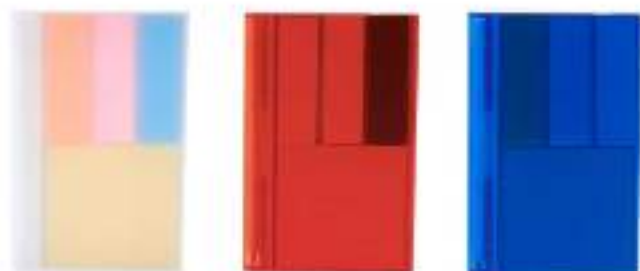

Material: Plástico
Técnica de impresión: Serigrafía
Área de impresión: 3.5 x 7 cm
Colores: Azul

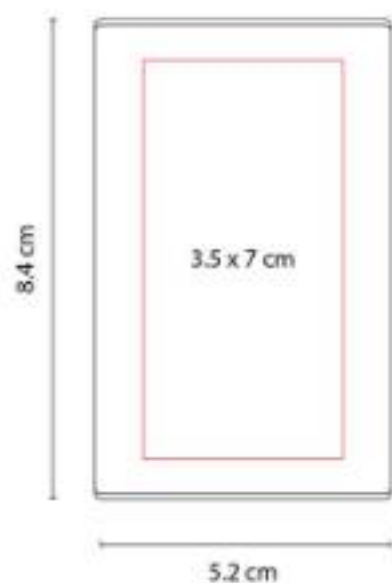

Incluye mini bolígrafo, 20 notas adheribles amarillas y banderillas de 3 colores.

INF 030
ALCANCÍA CASITA



Material: Plástico
Técnica de impresión: Serigrafía
Área de impresión: 5.5 x 2.5 cm
Colores: Blanco Traslucido

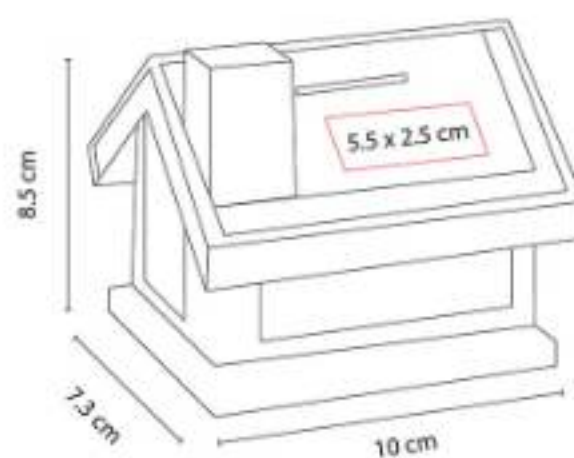

Alcancía con base en forma de casa.

INF 100
ALCANCÍA CUBOS



Material: Plástico
Técnica de impresión: Serigrafía / Tampografía
Área de impresión: 7 x 6.6 cm
Colores: Azul, Blanco, Rojo

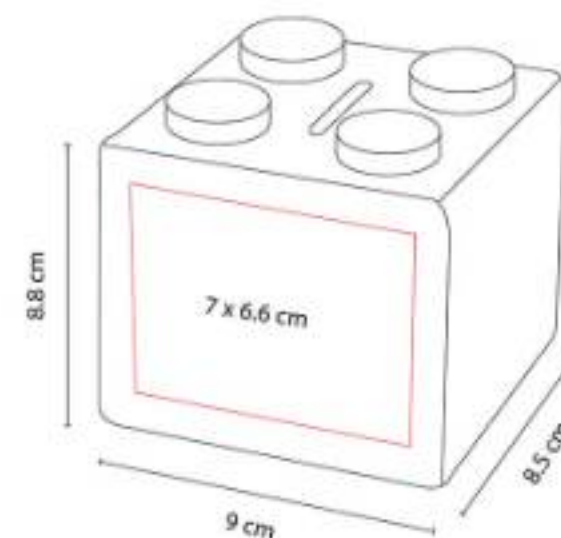

Alcancía en forma de cubo.

KTC 008
LONCHERA BENTO



Material: Plástico
Técnica de impresión: Serigrafía
Área de impresión: 5 x 2 cm
Colores: Verde

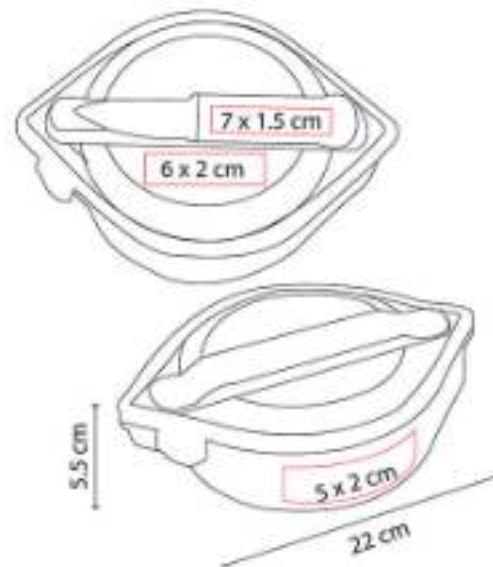

Lonchera con 3 compartimentos en el interior. Incluye portacubiertos con cuchara, tenedor y cuchillo.

KTC 009
CUBIERTOS PICNIC



Material: Plástico
Técnica de impresión: Serigrafía
Área de impresión: 1.5 x 6 cm
Colores: Azul, Blanco, Naranja, Rojo, Verde

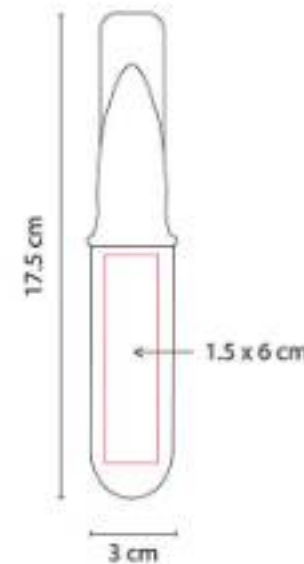

Portacubiertos con tenedor, cuchara y cuchillo.

KTC 032
LONCHERA SELK



Material: Plástico
Técnica de impresión: Serigrafía
Área de impresión: 7 x 7 cm
Colores: Naranja

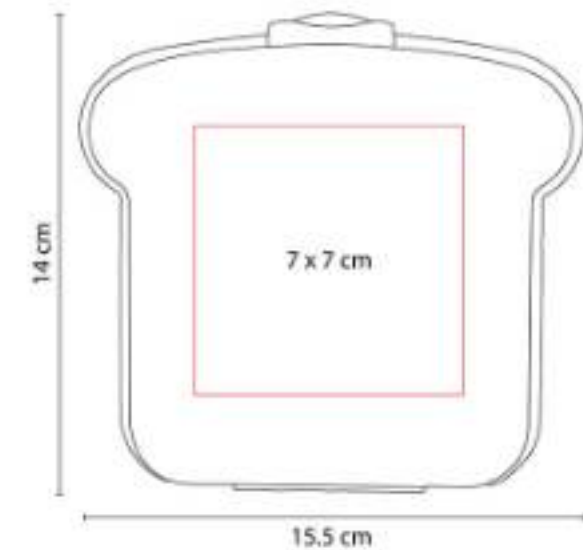

Lonchera de un compartimento con pestaña en la tapadera para un mejor cerrado.

LEN 001
LENTES SUNSET



Material: Plástico
Técnica de impresión: Serigrafía / Tampografía
Área de impresión: 6 x 0.8 cm
Colores: Amarillo, Rojo

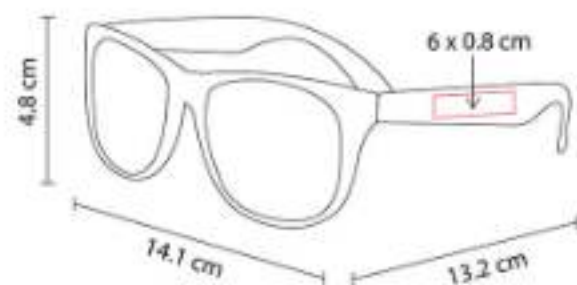

Protección UV 400.

LEN 003
LENTES TREVISO



Material: Plástico
Técnica de impresión: Serigrafía / Tampografía
Área de impresión: 6 x 0.8 cm
Colores: Verde



Lentes bicolor. Protección UV 400.

M 3400
LLAVERO MINDEL



Material: Curpiel / Metal
Técnica de impresión: Láser / Serigrafía / Termograbado
Área de impresión: 2 x 2.5 cm
Colores: Negro



Incluye caja individual.

MOP 001
MOUSE PAD REDONDO



Material: Poliuretano
Técnica de impresión: Serigrafía / Sublimación en Color Blanco
Área de impresión: 19.9 cm Diámetro
Colores: Azul, Blanco, Rojo

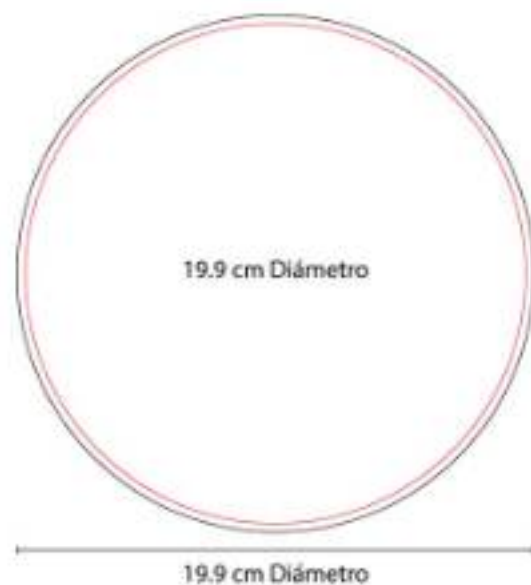

Base antiderrapante.

PAR 016
PARAGUAS SABETTA



Material: Poliéster
Técnica de impresión: Serigrafía
Área de impresión: 27 x 12 cm
Colores: Amarillo, Verde

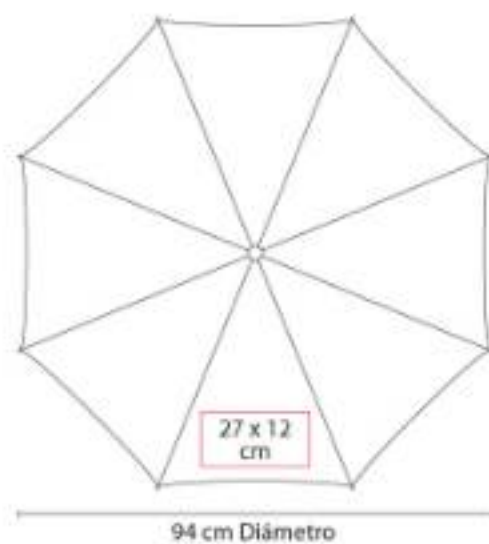

Automático. 8 Paneles y mango de plástico.

PAR 018
PARAGUAS KARLOVY



Material: Poliéster
Técnica de impresión: Serigrafía
Área de impresión: 25 x 22 cm
Colores: Azul

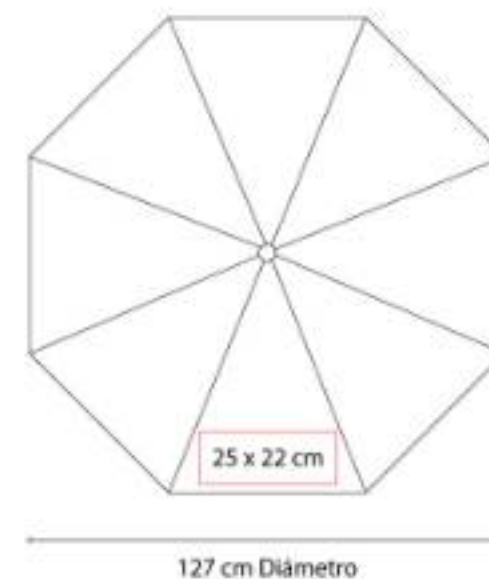

Automático. 8 Paneles dobles y mango de plástico. Incluye funda con correa.

PAR 023
PARAGUAS ABRIL



Material: Poliéster
Técnica de impresión: Serigrafía
Área de impresión: 22 x 13 cm
Colores: Negro, Rojo



Automático. 8 Paneles. Bastón y mango de madera.

PAR 03
PARAGUAS CUADRADO



Material: Poliéster
Técnica de impresión: Serigrafía
Área de impresión: 30 x 14 cm
Colores: Azul, Naranja, Verde

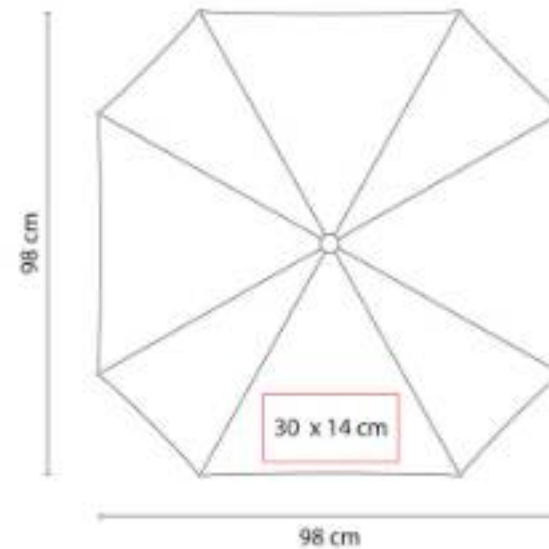

Automático. 8 Paneles y mango de plástico. Incluye cordón.

SH 1045
BOLÍGRAFO VOITTA



Material: Plástico
Técnica de impresión: Serigrafía / Tampografía
Área de impresión: 0.8 x 4 cm
Colores: Amarillo, Azul, Rojo

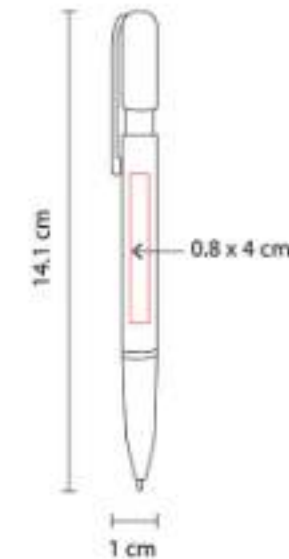

Grip antiderrapante. Mecanismo pulsador.

SH 1095
BOLÍGRAFO EKHOR



Material: Plástico
Técnica de impresión: Serigrafía / Tampografía
Área de impresión: 0.8 x 4.7 cm
Colores: Azul, Negro, Rojo, Verde

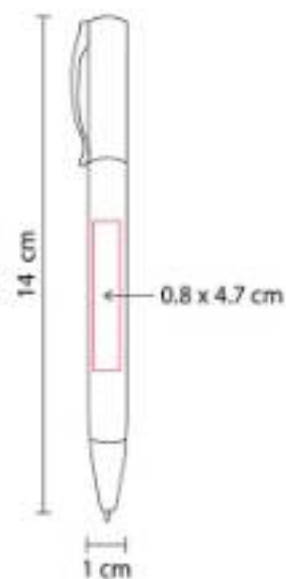

Mecanismo twist.

SH 1123
BOLÍGRAFO VIKINGO



Material: Plástico
Técnica de impresión: Serigrafía / Tampografía
Área de impresión: 0.8 x 5 cm
Colores: Amarillo, Azul, Naranja, Rojo, Tinto, Verde

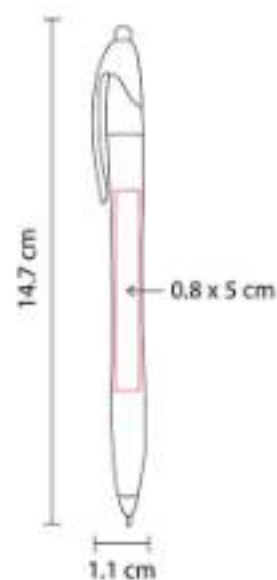

Mecanismo pulsador.

SH 1135
BOLÍGRAFO SLIM



Material: Plástico
Técnica de impresión: Serigrafía / Tampografía
Área de impresión: 0.7 x 5.5 cm
Colores: Amarillo, Azul, Blanco, Naranja, Rojo, Tinto, Verde

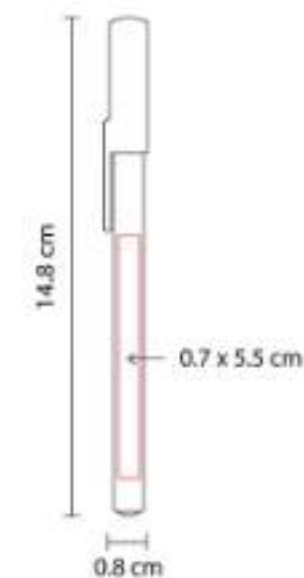

Bolígrafo con tapón.

SH 1405
BOLÍGRAFO KIVU



Material: Plástico
Técnica de impresión: Serigrafía / Tampografía
Área de impresión: 1 x 6 cm
Colores: Azul, Blanco, Rojo, Verde Traslucido

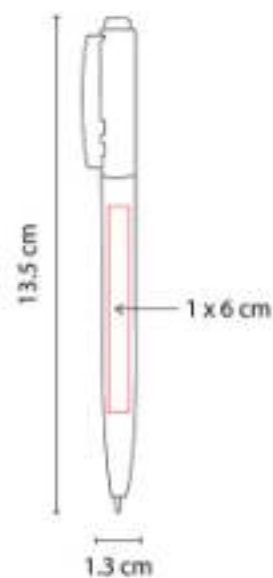

Mecanismo pulsador.

SH 2097
BOLÍGRAFO FUROR



Material: Plástico
Técnica de impresión: Serigrafía / Tampografía
Área de impresión: 0.8 x 4.2 cm
Colores: Amarillo Traslucido, Azul Traslucido, Blanco Traslucido, Naranja Traslucido, Rojo Traslucido, Verde Traslucido

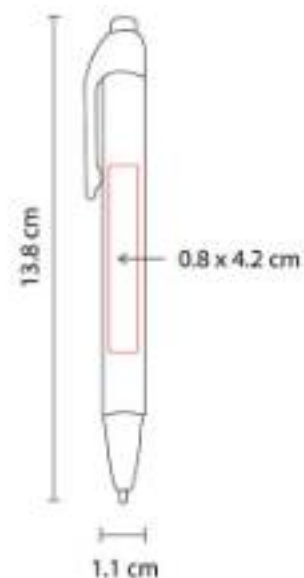

Mecanismo pulsador.

SH 3400
BOLÍGRAFO ARICK



Material: Plástico
Técnica de impresión: Serigrafía / Tampografía
Área de impresión: 0.4 x 3 cm
Colores: Azul, Blanco, Negro, Rojo



Mecanismo twist.

SH 3450
BOLÍGRAFO CITADEL



Material: Plástico
Técnica de impresión: Full Color
Área de impresión: 1 x 5 cm
Colores: Blanco



Bolígrafo con parte superior plana para impresión full color. Mecanismo pulsador.

SH 3535
BOLÍGRAFO OPORTO



Material: Plástico
Técnica de impresión: Serigrafía / Tampografía
Área de impresión: 0.8 x 5.5 cm
Colores: Azul, Naranja, Rojo, Verde

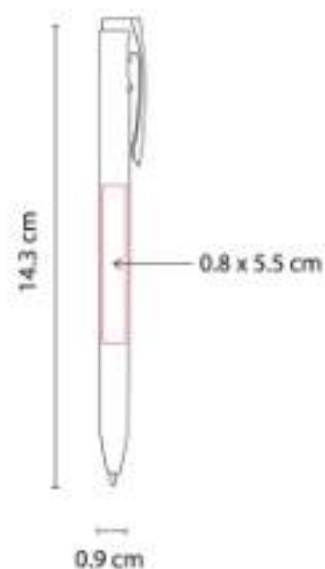

Mecanismo pulsador.

SH 5010
BOLÍGRAFO CODE



Material: Plástico
Técnica de impresión: Serigrafía
Área de impresión: 1 x 1 cm Clip / 0.7 x 5 cm Barril
Colores: Negro



Bolígrafo con tapón. Incluye clip con recuadro para impresión de código QR. Barril con terminado tipo rubber.

SIN 007
HIELERA 2 SIX



Capacidad: 10 Litros
Material: Poliéster
Técnica de impresión: Serigrafía
Área de impresión: 20 x 8.5 cm
Colores: Negro

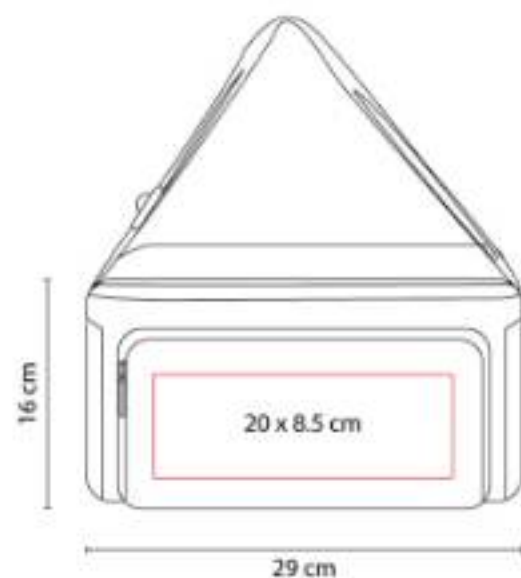

Interior metalizado plastificado e impermeable. Bolsa principal y frontal con cierre. Bolsas laterales de red.

SIN 021
BOLSA-MOCHILA PRISMA



Material: Poliéster
Técnica de impresión: Serigrafía
Área de impresión: 25 x 35 cm
Colores: Amarillo

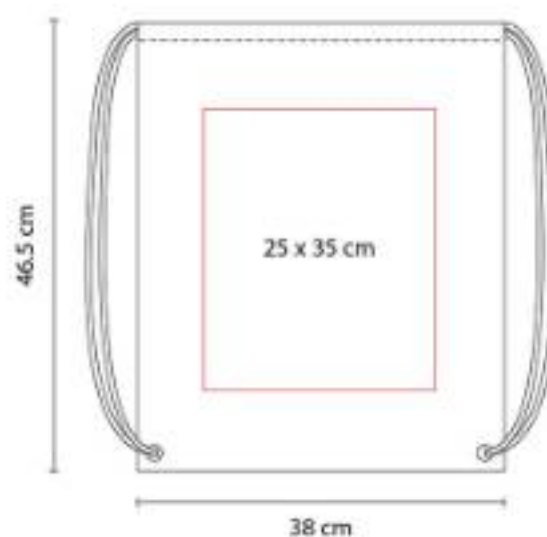

Bolsa-mochila con tirantes de cordón y cerrado de jareta.

SIN 054
BOLSA-MOCHILA BRETÓN



Material: Non Woven
Técnica de impresión: Serigrafía
Área de impresión: 22 x 12 cm
Colores: Naranja

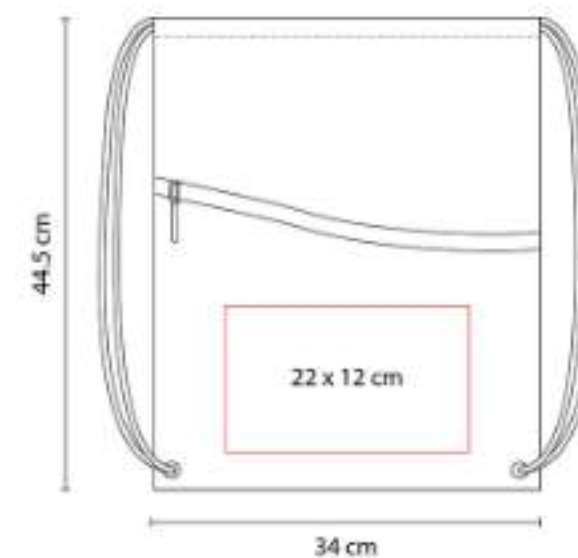

Bolsa-mochila con tirantes de cordón y cerrado de jareta.

SIN 057
HIELERA KOSTA



Capacidad: 4 Litros
Material: Poliéster
Técnica de impresión: Serigrafía
Área de impresión: 12 x 8 cm
Colores: Amarillo, Naranja, Verde

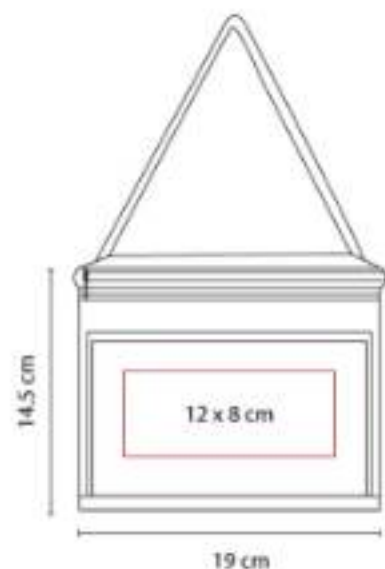

Interior plastificado impermeable. Bolsa principal con cierre y bolsa frontal. Incluye correa. Capacidad para 6 latas.

SIN 075
BOLSA BELAYA



Material: Non Woven Laminado
Técnica de impresión: Serigrafía
Área de impresión: 27 x 21 cm
Colores: Verde

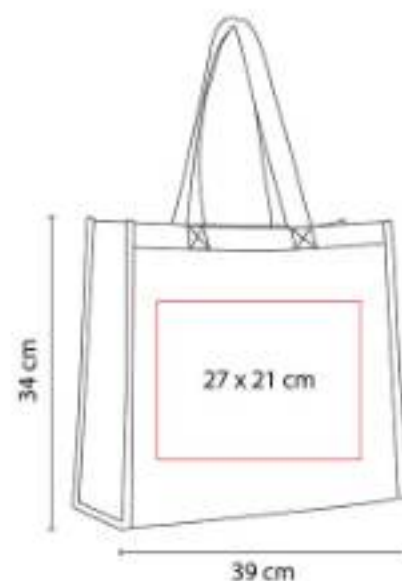

Bolsa con fuelle y asas.

SIN 107
BOLSA-MOCHILA SIMME



Material: Non Woven
Técnica de impresión: Serigrafía
Área de impresión: 13 x 20 cm
Colores: Verde

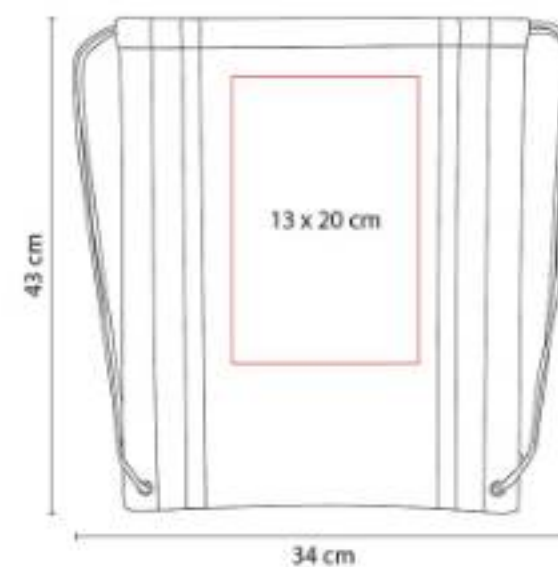

Bolsa-mochila con tirantes de cordón y cerrado de jareta. Incluye 2 tiras reflejantes al frente.

SIN 131
BOLSA CIMBOA



Material: Non Woven
Técnica de impresión: Serigrafía
Área de impresión: 27 x 30 cm
Colores: Amarillo, Naranja, Negro, Verde



Bolsa sellada a calor.

SIN 132
MALETA LYRA



Material: Poliéster / Malla
Técnica de impresión: Serigrafía
Área de impresión: 20 x 10 cm
Colores: Verde



Bolsa principal con cierre y bolsa frontal. Incluye asas y correa para hombro ajustable.

SIN 146
BOLSA MILDURA



Material: Non Woven
Técnica de impresión: Serigrafía
Área de impresión: 12 x 20 cm
Colores: Naranja, Verde

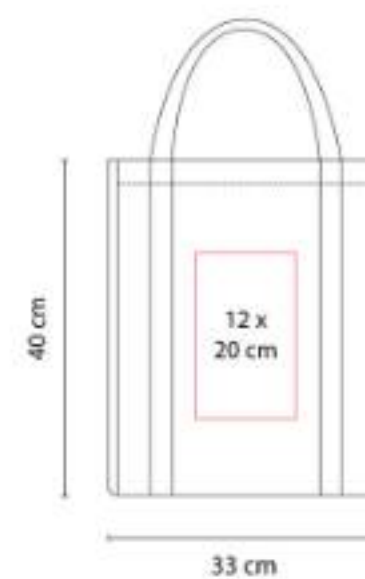

Bolsa con fuelle y asas.

SIN 147
BOLSA BAGGARA



Material: Non Woven Laminado
Técnica de impresión: Serigrafía
Área de impresión: 16 x 20 cm
Colores: Amarillo



Bolsa con fuelle y asas. Sellada a calor.

SIN 149
MOCHILA NEVERI



Material: Poliéster
Técnica de impresión: Bordado / Serigrafía
Área de impresión: 10 x 17 cm
Colores: Azul, Verde

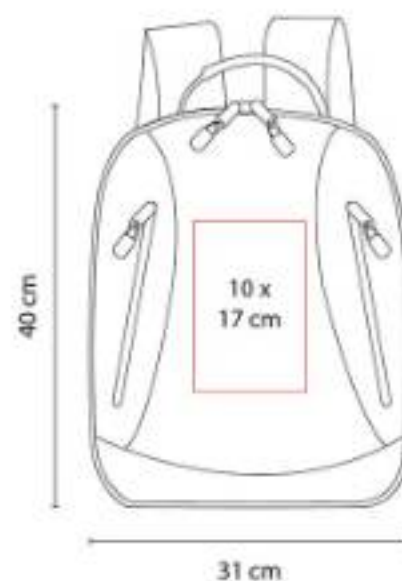

Bolsa principal con cierre y organizador con 4 compartimentos. Doble bolsillo frontal con cierre.

SIN 164
BOLSA AKUMAL



Material: Non Woven
Técnica de impresión: Serigrafía
Área de impresión: 12 x 16 cm
Colores: Negro, Verde



Bolsa para basura portátil. Sellada a calor.

SIN 176
BOLSA ALTEA



Material: Non Woven
Técnica de impresión: Serigrafía
Área de impresión: 35 x 28 cm
Colores: Azul



Bolsa sin fuelle con asas. Sellada a calor.

SIN 204
BOLSA SIBENIK



Material: Yute
Técnica de impresión: Serigrafía
Área de impresión: 21 x 21 cm
Colores: Azul



Bolsa con fuelle y asas.

SIN 212
BOLSA ABBA



Material: Non Woven
Técnica de impresión: Serigrafía
Área de impresión: 21 x 27 cm
Colores: Azul, Negro, Tinto



Bolsa sin fuelle con asas. Sellada a calor.

SIN 216
BOLSA LAREDO



Material: Non Woven
Técnica de impresión: Serigrafía
Área de impresión: 26 x 27 cm
Colores: Negro



Bolsa con fuelle y asas. Sellada a calor.

SIN 219
BOLSA-MOCHILA PASTRANA



Material: Non Woven
Técnica de impresión: Serigrafía
Área de impresión: 24 x 30 cm
Colores: Blanco, Tinto, Verde



Bolsa-mochila con tirantes de cordón y cerrado de jareta.

SIN 227
BOLSA-MOCHILA OSUNA



Material: Poliéster
Técnica de impresión: Serigrafía
Área de impresión: 25 x 27 cm
Colores: Amarillo, Azul, Naranja, Tinto



Bolsa-mochila con tirantes de cordón y cerrado de jareta.

SIN 235
BOLSA-MOCHILA ASTORGA



Material: Non Woven
Técnica de impresión: Serigrafía
Área de impresión: 26 x 33 cm
Colores: Amarillo, Rojo

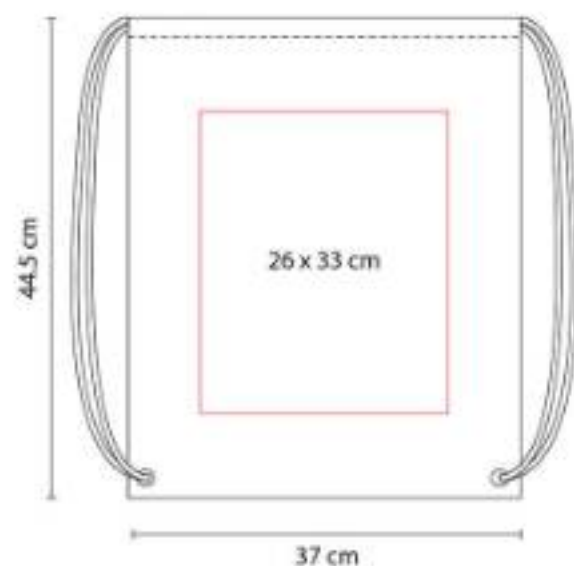

Bolsa-mochila con tirantes de cordón y cerrado de jareta.

SIN 255
LONCHERA JOKUL



Material: Poliéster
Técnica de impresión: Serigrafía
Área de impresión: 11 x 7 cm
Colores: Azul, Rojo



Lonchera con interior plastificado, bolsa principal con cierre y asa de agarre superior.

SIN 265
BOLSA SARIWON



Material: Non Woven / Cartón
Técnica de impresión: Serigrafía
Área de impresión: 20 x 10 cm
Colores: Negro



Bolsa con fuelle. Incluye 2 bolsas laterales con asas y base.

SIN 286
BOLSA-MOCHILA TASKA



Material: Poliéster
Técnica de impresión: Serigrafía
Área de impresión: 10 x 8 cm
Colores: Tinto

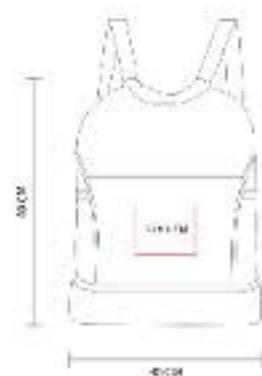

Bolsa con cierre de jareta. Compartimento principal con separador a prueba de agua y bolsillo con cierre.

SIN 291
HIELERA LORRY



Capacidad: 1.5 Litros Parte Superior / 9 Litros Parte Inferior
Material: Poliéster
Técnica de impresión: Serigrafía
Área de impresión: 15 x 8 cm
Colores: Azul



Interior plastificado impermeable.

SIN 342
MOCHILA TIDE



Material: Poliéster
Técnica de impresión: Bordado / Serigrafía
Área de impresión: 20 x 14 cm
Colores: Azul, Naranja, Negro, Rojo, Tinto



Bolsa principal y bolsa frontal con cierre. Cuenta con tirantes ajustables y asa de agarre superior.

SIN 520
COSMETIQUERA CHIC



Material: PVC
Técnica de impresión: Serigrafía
Área de impresión: 16 x 11 cm
Colores: Negro

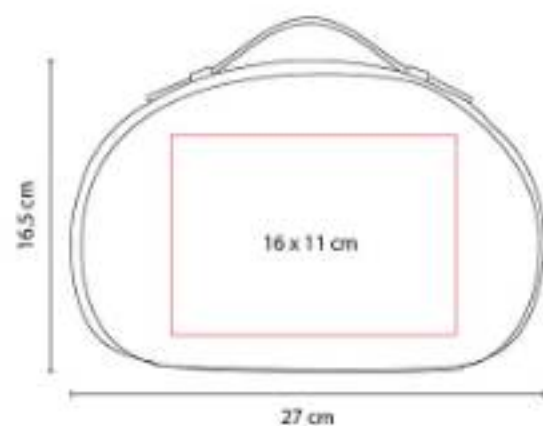

Cosmetiquera tipo neceser con cierre y agarradera.

SIN 555
MALETA LENNO



Material: Poliéster
Técnica de impresión: Bordado / Serigrafía
Área de impresión: 20 x 11 cm
Colores: Azul



Bolsa principal y bolsa lateral con cierre. Incluye asas y correa para hombro ajustable.

SIN 904
BOLSA SCANDOLA



Material: Yute
Técnica de impresión: Serigrafía
Área de impresión: 32 x 23 cm
Colores: Azul, Rojo



Bolsa con fuelle y asas.

SIN 912
MALETA GEORGIE



Material: Poliéster
Técnica de impresión: Serigrafía / Bordado
Área de impresión: 15 x 10 cm
Colores: Azul



Solapa frontal con gancho y correa ajustable. Bolsa principal con cierre. Bolsa frontal de red con cierre.

SIN 918
BOLSA AGDE



Material: Non Woven
Técnica de impresión: Serigrafía
Área de impresión: 21 x 30 cm
Colores: Amarillo, Naranja, Rojo, Verde



Bolsa con fuelle. Sellada a calor.

SIN 933
BOLSA-MOCHILA ANSHAR



Material: Poliéster
Técnica de impresión: Serigrafía
Área de impresión: 20 x 18 cm
Colores: Azul, Negro

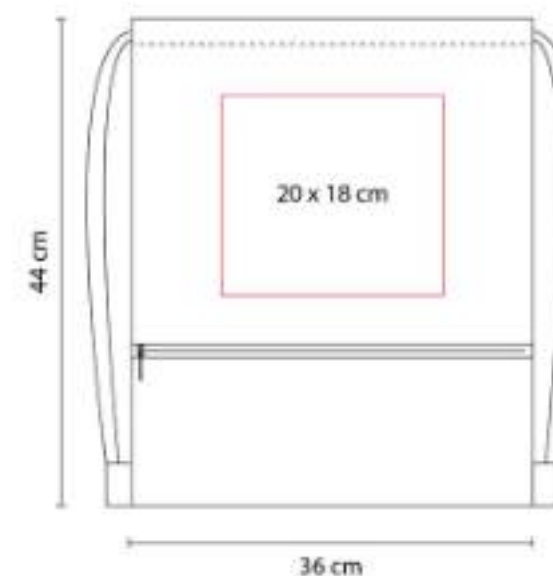

Bolsa-mochila con tirantes de cordón y cerrado de jareta. Bolsa frontal con cierre.

SIN 938
**BOLSA-MOCHILA SUBLIMACIÓN
 YOSEM**



Material: Non Woven
Técnica de impresión: Sublimación
Área de impresión: 30 x 30 cm
Colores: Blanco



Bolsa-mochila para sublimar con tirantes de cordón y cerrado de jareta.

SIN 971
MOCHILA SKADI



Material: Poliéster
Técnica de impresión: Serigrafía
Área de impresión: 9 x 9 cm
Colores: Rojo



Bolsa principal y frontal con cierre. Compartimento para laptop de 15. 2 Bolsas laterales.

SIN-230
BOLSA ENVIRONMENT



Material: Non Woven
Técnica de impresión: Serigrafía
Área de impresión: 26 x 27 cm
Colores: Beige, Blanco, Naranja, Rojo

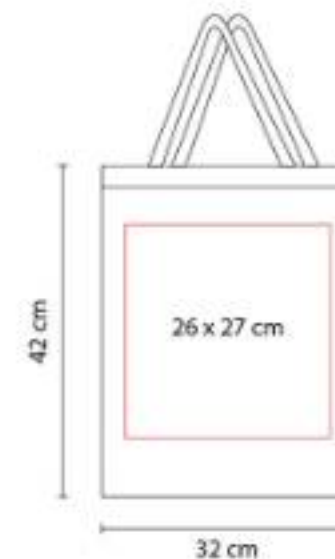

Bolsa con fuelle.

SLD 002
TOALLITAS SALVIA



Material: Plástico
Técnica de impresión: Tampografía
Área de impresión: 3.5 x 4 cm
Colores: Blanco

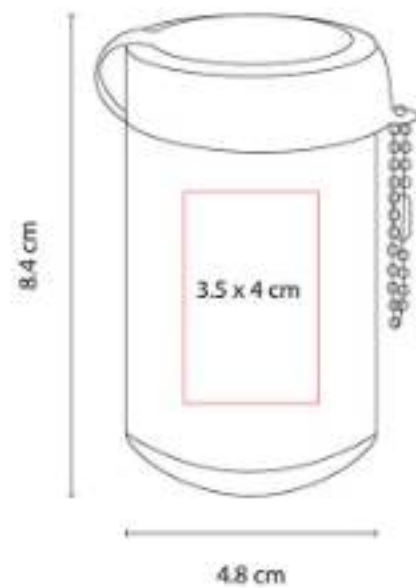

Contiene 30 toallitas húmedas. Incluye cadena metálica.

TAZ 002
TAZA DOLCE



Capacidad: 15 Oz
Material: Cerámica
Técnica de impresión: Grabado en Arena / Serigrafía / Termocalca
Área de impresión: 5.2 x 6.6 cm
Colores: Amarillo, Azul, Negro, Rojo



Taza de cerámica blanca con asa de color. Venta caja cerrada de 36 piezas.

TAZ 015
TAZA PARA SUBLIMAR FRISIA



Capacidad: 11 Oz
Material: Cerámica
Técnica de impresión: Sublimación / Termocalca
Área de impresión: 20 x 8 cm Extendido
Colores: Blanco

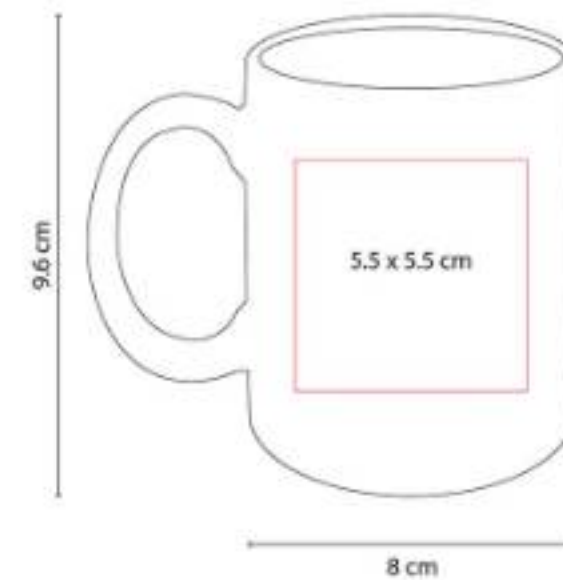

Taza para sublimar. Venta caja cerrada de 36 piezas.

TAZ 026
TAZA RIMO



Capacidad: 13 Oz
Material: Cerámica
Técnica de impresión: Grabado en Arena / Serigrafía / Termocalca
Área de impresión: 6 x 6 cm
Colores: Azul, Naranja, Rojo, Verde



Taza de cerámica interior blanco y exterior de color. Incluye caja individual.

TAZ 035
TAZA PARA SUBLIMAR RANIJI



Capacidad: 17 Oz
Material: Cerámica
Técnica de impresión: Sublimación / Termocalca
Área de impresión: 19 x 11 cm Extendido
Colores: Blanco

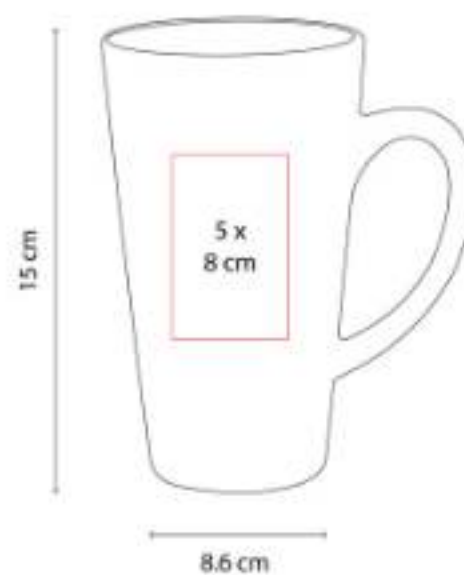

Taza para sublimar. Venta caja cerrada de 24 piezas.

TMPS 16
TERMO TRAVEL MUG



Capacidad: 450 ml
Material: Acero Inoxidable / Plástico
Técnica de impresión: Láser / Pantógrafo / Serigrafía / Tampografía
Área de impresión: 5.3 x 5.7 cm
Colores: Plata

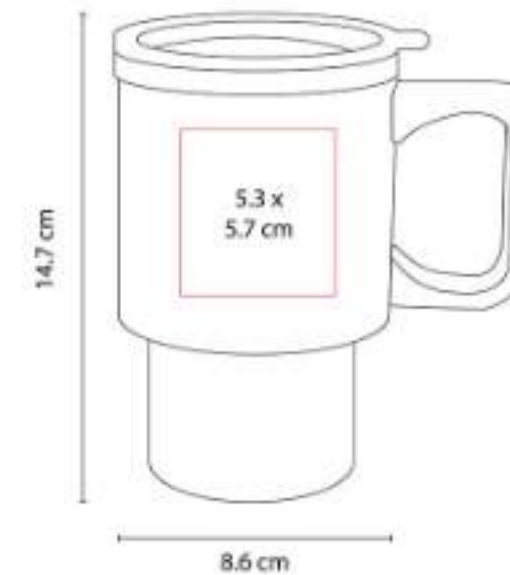

Doble pared. Pared interna plástico, pared externa acero inoxidable. Tapa de plástico con válvula de seguridad.

TMPS 160
**TERMO PARA SUBLIMAR
CANTWELL**



Capacidad: 600 ml
Material: Acero Inoxidable / Plástico
Técnica de impresión: Sublimación
Área de impresión: 20 x 10 cm Extendido
Colores: Blanco



Termo para sublimar doble pared. Cerrado al vacío. Pared interna y externa de acero inoxidable.

TMPS 161
TERMO PARA SUBLIMAR HEALY



Capacidad: 550 ml
Material: Acero Inoxidable / Plástico
Técnica de impresión: Sublimación
Área de impresión: 20 x 10 cm Extendido
Colores: Blanco



Termo para sublimar doble pared. Cerrado al vacío. Pared interna y externa de acero inoxidable.

TMPS 24
VASO EMBASSY



Capacidad: 500 ml
Material: Plástico
Técnica de impresión: Serigrafía / Tampografía
Área de impresión: 5.5 x 7.3 cm
Colores: Azul, Naranja, Rojo, Transparente, Verde

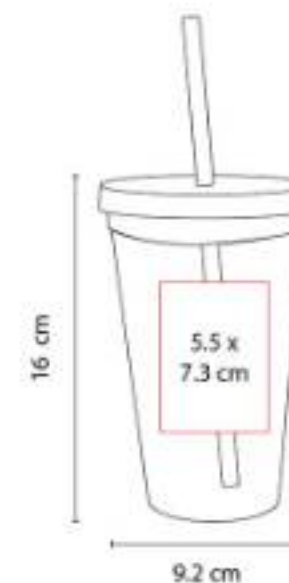

Doble pared de plástico. Incluye tapa y popote.

TMPS 26
TAZA TÉRMICA BURGOS



Capacidad: 12 Oz
Material: Plástico / Acero Inoxidable
Técnica de impresión: Serigrafía / Tampografía
Área de impresión: 5.9 x 6.2 cm
Colores: Amarillo, Azul, Rojo, Transparente, Verde

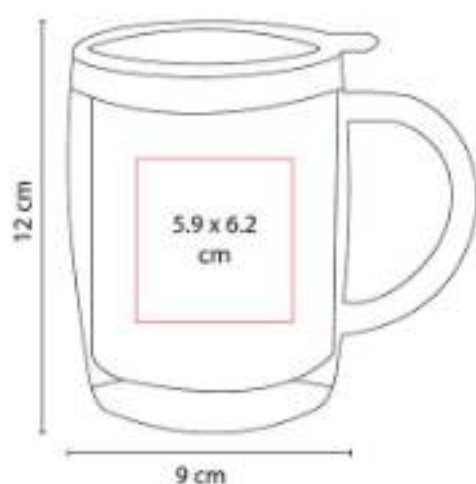

Doble pared. Pared interna de acero inoxidable y externa de plástico.

TMPS 56
TERMO PARA SUBLIMAR ONEGA



Capacidad: 450 ml
Material: Acero Inoxidable / Plástico
Técnica de impresión: Sublimación
Área de impresión: 20 x 6 cm Extendido
Colores: Blanco



Termo para sublimar doble pared. Pared interna plástico, pared externa acero inoxidable.

TMPS 74
VASO TIRICH



Capacidad: 475 ml
Material: Plástico
Técnica de impresión: Serigrafía / Tampografía
Área de impresión: 5 x 8 cm
Colores: Amarillo, Azul, Blanco, Rojo, Verde

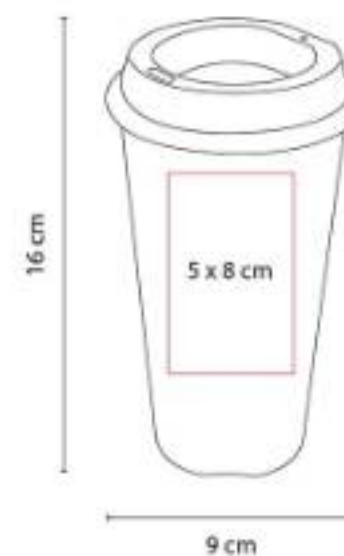

Vaso de plástico. Incluye tapa con ranura.

USB 025
USB MORAY 8 GB



Capacidad: 8 GB
Material: Rubber / Metal
Técnica de impresión: Láser / Serigrafía
Área de impresión: 1.2 x 1.8 cm
Colores: Negro

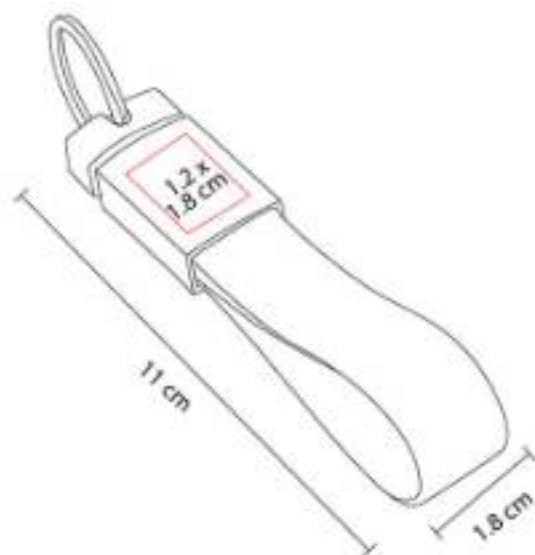

USB Llavero. Incluye caja individual.

USB 031
USB FLOPPY 8 GB



Capacidad: 8 GB
Material: Metal / Rubber
Técnica de impresión: Láser / Pantógrafo / Serigrafía
Área de impresión: 1.3 x 2.5 cm
Colores: Rojo, Verde

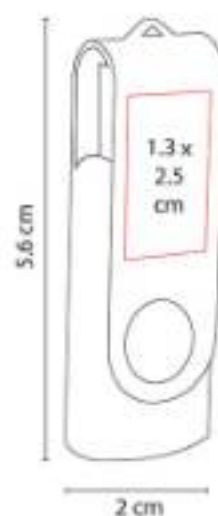

USB Giratoria. Incluye caja individual.

USB 091
USB KASARI 16 GB



Capacidad: 16 GB
Material: Plástico
Técnica de impresión: Serigrafía / Tampografía
Área de impresión: 1.3 x 3.5 cm
Colores: Naranja, Rojo

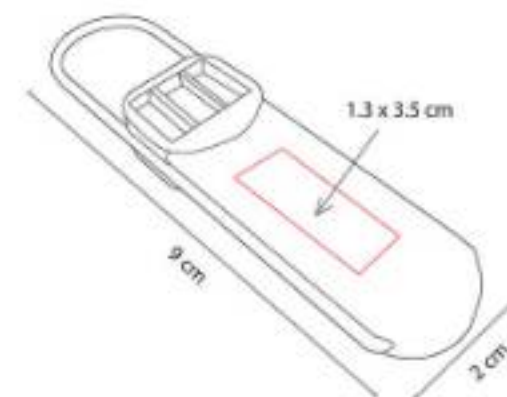

Incluye caja individual.

USB 131
USB MONTBUI 16 GB



Capacidad: 16 GB
Material: Plástico / Metal
Técnica de impresión: Serigrafía
Área de impresión: 1.5 x 3.5 cm
Colores: Blanco Traslucido

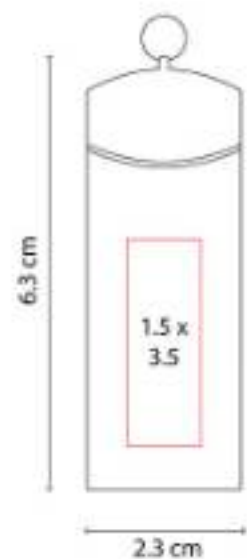

USB giratoria. Enciende luz al conectar.
Incluye caja individual.

Z 1080
BOCINA FRIBURGO



Material: Plástico
Técnica de impresión: Serigrafía /
Tampografía
Área de impresión: 4.5 x 3 cm
Colores: Blanco



Bocina bluetooth con batería recargable.
Controles integrados de llamada, volumen y
reproducción de audio.

Z 1180
MINI BOCINA VOID



Material: Plástico / Tela
Técnica de impresión: Serigrafía
Área de impresión: 2 x 2.5 cm
Colores: Negro



Bocina bluetooth con batería recargable.
Reproducción de música de 3 hrs
aproximadamente.

Z 1260
BOCINA CON EARBUDS



Material: Plástico
Técnica de impresión: Serigrafía
Área de impresión: 3.5 x 3 cm
Colores: Azul, Blanco, Negro, Rojo



Bocina y audífonos bluetooth con batería recargable. Reproducción de música de 3 hrs aproximadamente.

POTENCIA
TU VELOCIDAD



ANF 022
CILINDRO WESER



Capacidad: 700 ml
Material: PET
Técnica de impresión: Serigrafía /
Tampografía
Área de impresión: 5 x 10 cm
Colores: Amarillo, Amarillo Traslucido, Azul,
Azul Traslucido, Blanco, Blanco Traslucido,
Rojo, Rojo Traslucido

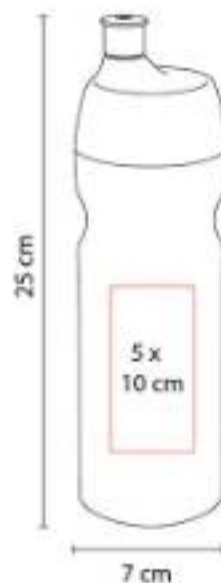

Sistema de rosca twist-off que permite abrir y cerrar la tapa en un giro. Incluye válvula de seguridad.

ANF 038
CILINDRO ALBAY



Capacidad: 500 ml
Material: Plástico
Técnica de impresión: Serigrafía /
Tampografía
Área de impresión: 9.5 x 14 cm
Colores: Transparente

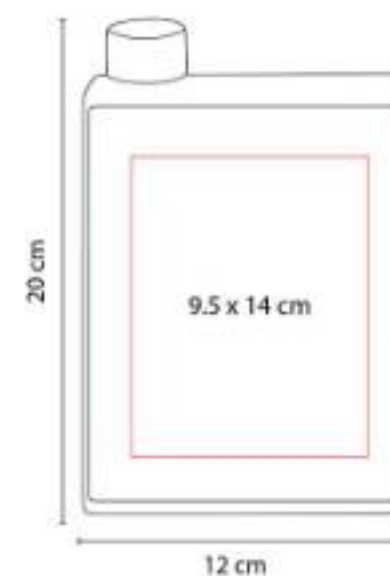

Forma rectangular. Tapa con sistema de rosca. Incluye caja individual.

ANF 074
CILINDRO KAVEH



Capacidad: 670 ml
Material: Plástico / Metal
Técnica de impresión: Serigrafía
Área de impresión: 3.5 x 16 cm
Colores: Azul, Blanco, Rojo



Sistema de rosca. Tapa de metal con asa de poliéster. Revisar que la tapa no esté cerrada completamente.

AST 005
ARO DE LUZ ASTRID

**NUEVO
2023**



Material: Plástico
Técnica de impresión: Serigrafía
Área de impresión: 3.5 x 1.5 cm
Colores: Blanco



Aro de luz de 28 LEDs con clip ajustable.

AUD 038
AUDÍFONOS RITMOSS



Material: Plástico
Técnica de impresión: Tampografía
Área de impresión: 0.8 x 3.5 cm
Colores: Negro

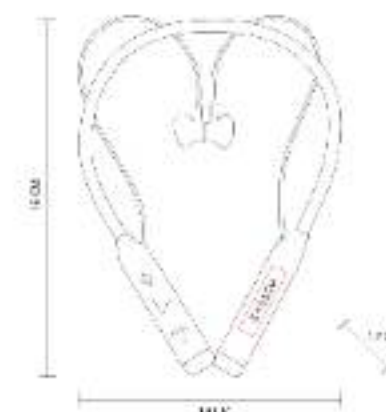

Audífonos bluetooth con batería recargable.

BAR 010
SET SHAKER SKOPJE



Material: Acero Inoxidable
Técnica de impresión: Láser / Pantógrafo / Serigrafía / Tampografía
Área de impresión: 4 x 4 cm Shaker
Colores: Plata

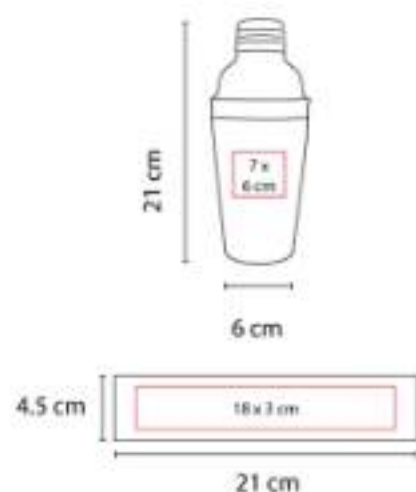

Set para preparación de bebidas con base.

BAR 016
SET SHAKER CONWY



Capacidad: 750 ml
Material: Acero Inoxidable
Técnica de impresión: Láser / Pantógrafo / Serigrafía / Tampografía
Área de impresión: 4 x 4 cm Shaker
Colores: Negro



Set para preparación de bebidas.

CAP 004
GORRA TRUCKER



Material: Poliéster / Red de Polipropileno
Técnica de impresión: Bordado / Serigrafía
Área de impresión: 10 x 4 cm
Colores: Amarillo Mate, Naranja Neón, Rojo



Broche de plástico.

CAP 007
GORRA EVONY



Material: Algodón Jersey
Técnica de impresión: Bordado / Serigrafía
Área de impresión: 5 x 4 cm
Colores: Gris, Gris Oxford

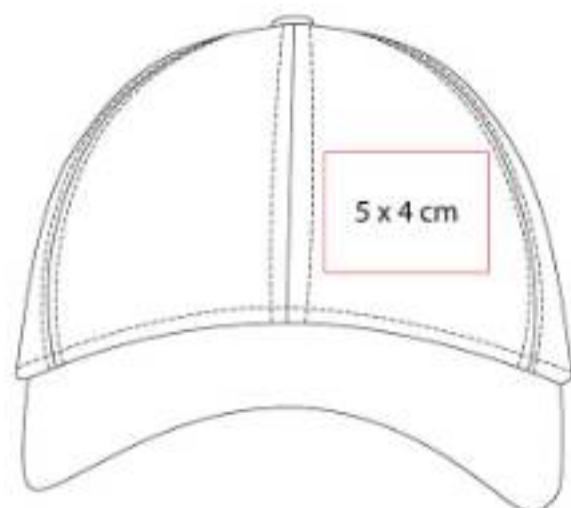

Broche de velcro.

CEL 041
SOPORTE SIBIU



Material: Plástico
Técnica de impresión: Serigrafía / Tampografía
Área de impresión: 1.7 x 1.5 cm
Colores: Negro

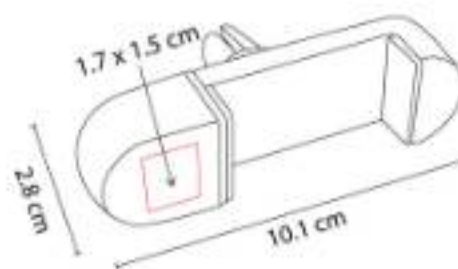

Soporte con mecanismo ajustable para smartphones de 6 a 8 cm de ancho. ángulo de rotación de 360°.

CEL 042
SOPORTE CARGADOR HERTHA



Material: Plástico
Técnica de impresión: Tampografía
Área de impresión: 3 x 4 cm
Colores: Negro

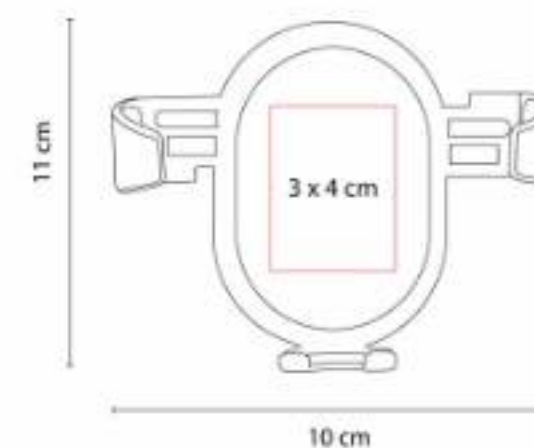

Soporte de smartphone para auto con función de carga inalámbrica. Incluye mecanismo ajustable de 7 a 10 cm de ancho.

CEL 048
MOMO STICK TPU



Material: TPU / Plástico
Técnica de impresión: Serigrafía / Full Color
Área de impresión: 2.5 x 8 cm
Colores: Blanco

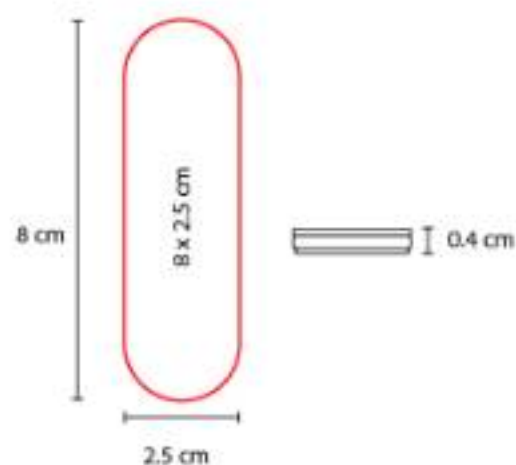

Soporte para smartphone con diseño ultra delgado, uso fácil y seguro. Compatible con carga inalámbrica.

CEL 049
MOMO STICK PET FULL COLOR



Material: TPU / Plástico
Técnica de impresión: Full Color
Área de impresión: 2.2 x 7.8 cm
Colores: Blanco

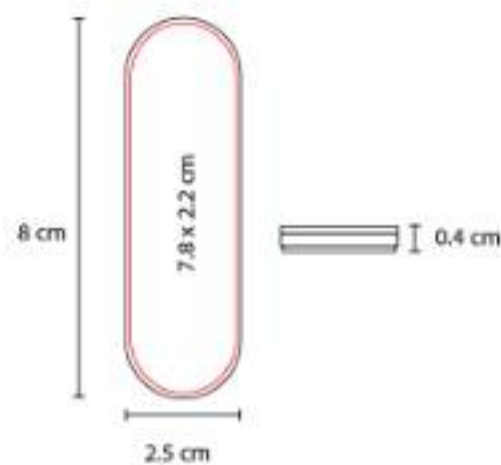

Soporte para smartphone con diseño ultra delgado, uso fácil y seguro. Compatible con carga inalámbrica.

CEL 052
MOMO CLIP



Material: Plástico
Técnica de impresión: Serigrafía / Tampografía
Área de impresión: 1.7 x 1.5 cm
Colores: Negro



Momo clip con pegamento 3M doble cara, pega en cualquier superficie plana.

CEL 053
SOPORTE VETUSTA



Material: Plástico
Técnica de impresión: Serigrafía /
Tampografía
Área de impresión: 2.5 x 0.8 cm
Colores: Gris Oxford



Soporte con mecanismo ajustable para smartphones. ángulo de rotación de 360°.

DPO 024
LLAVERO DESTAPADOR TIATU



Material: Aluminio
Técnica de impresión: Láser / Serigrafía
Área de impresión: 0.8 x 6 cm
Colores: Azul, Negro, Rojo

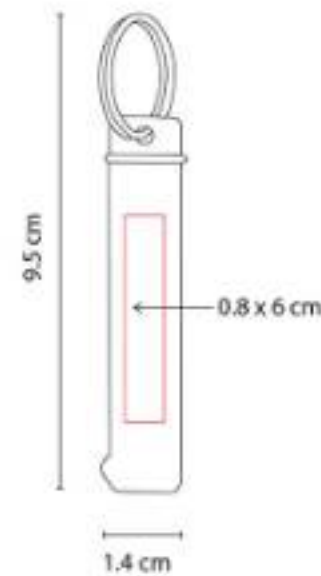

Llavero destapador.

GEP 003
GORRA BEZIERS



Material: Algodón
Técnica de impresión: Bordado / Serigrafía
Área de impresión: 10 x 4 cm
Colores: Amarillo, Naranja, Negro, Rojo



Broche de velcro.

GEP 005
GORRA MOSELLA



Material: Poliéster
Técnica de impresión: Sublimación / Serigrafía
Área de impresión: 10 x 4 cm
Colores: Blanco



Broche de velcro.

GEP 006
GORRA AVADI



Material: Poliéster
Técnica de impresión: Bordado / Serigrafía
Área de impresión: 5 x 4 cm
Colores: Negro



Broche metálico.

GSP 002
GORRA SÁNDWICH



Material: Algodón
Técnica de impresión: Bordado / Serigrafía
Área de impresión: 5 x 4 cm
Colores: Azul, Azul Rey, Negro



Gorra estilo sándwich con el mismo color de la gorra. Broche de velcro.

K 63290
LLAVERO CASA-COCHE



Material: Metal
Técnica de impresión: Láser / Pantógrafo
Área de impresión: 1.3 x 2.7 cm
Colores: Plata

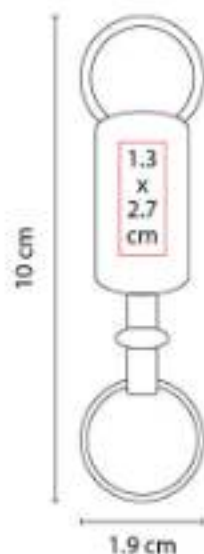

Llavero con una argolla separable. Incluye caja individual.

KTC 041
SILLA HARRISON



Material: Poliéster Silla / Acero Estructura
Técnica de impresión: Serigrafía
Área de impresión: 20 x 16 cm
Colores: Negro



Silla plegable de fácil armado con reposabrazos, porta vasos de malla y funda con jareta y correa.

KTC 603
HIELERA BRISSAC



Material: Cartón Kraft
Técnica de impresión: Serigrafía
Área de impresión: 20 x 20 cm
Colores: Beige



Hielera de cartón con recubrimiento impermeable. Liviana, reutilizable y fácil de armar.

LEN 001
LENTES SUNSET



Material: Plástico
Técnica de impresión: Serigrafía /
Tampografía
Área de impresión: 6 x 0.8 cm
Colores: Amarillo, Azul, Negro, Rojo

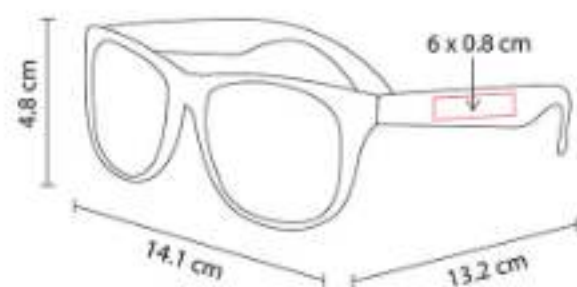

Protección UV 400.

M 2025
LLAVERO AUTO



Material: Curpiel / Metal
Técnica de impresión: Láser
Área de impresión: 1 x 3 cm
Colores: Negro

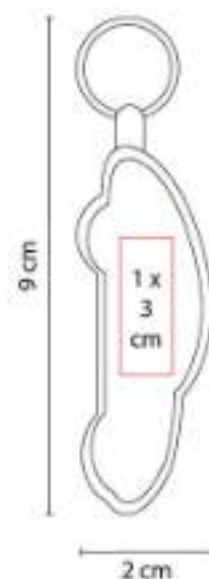

Incluye caja individual.

M 2080
LLAVERO AUTO CON PLACA



Material: Hule / Metal
Técnica de impresión: Láser / Pantógrafo
Área de impresión: 1.4 x 0.5 cm Llavero / 2
x 0.7 cm Placa
Colores: Negro

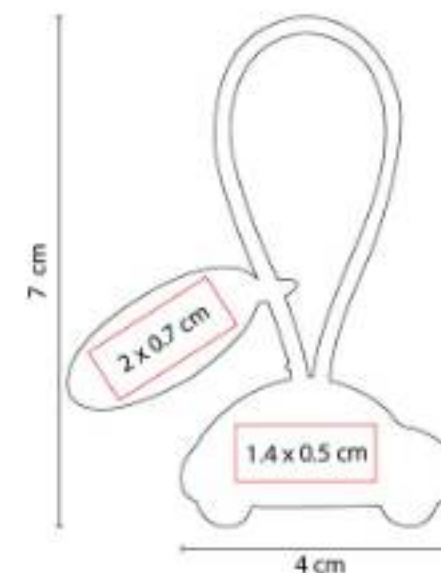

Incluye placa metálica para grabado y caja individual.

M 2310
LLAVERO DARINI



Material: Curpiel / Metal
Técnica de impresión: Goteado en Resina / Láser
Área de impresión: 2.1 cm Diámetro
Colores: Azul, Rojo



Incluye caja individual.

M 63274
LLAVERO PALEMBANG



Material: Metal / Fibra de Carbono
Técnica de impresión: Láser / Pantógrafo
Área de impresión: 1.5 x 0.5 cm
Colores: Negro

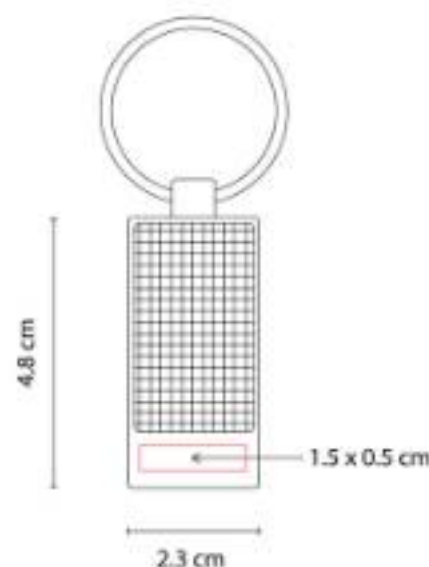

Incluye caja individual.

M 7676
LLAVERO CARSON



Material: Metal / Tela / Curpiel
Técnica de impresión: Serigrafía / Láser
Área de impresión: 1.5 x 3 cm
Colores: Negro



Llavero con gancho metálico tipo mosquetón.

M 80620
PORTA PASAPORTE WALLY

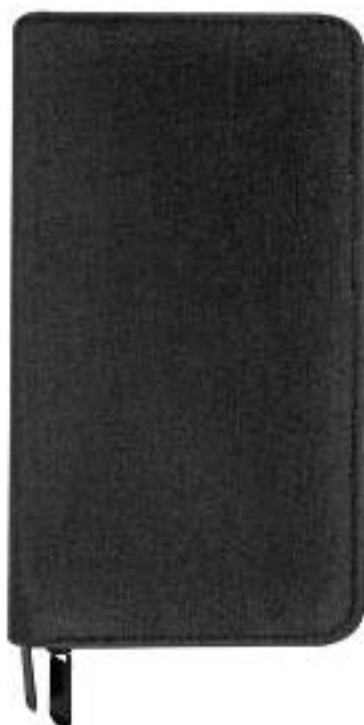

Material: Poliéster
Técnica de impresión: Serigrafía
Área de impresión: 9 x 18 cm
Colores: Negro



Compartimento para pasaporte, visa, boleto de avión, elástico para bolígrafo y 1 compartimento con cierre.

MOP 017
MOUSE PAD GAMER MADOOX

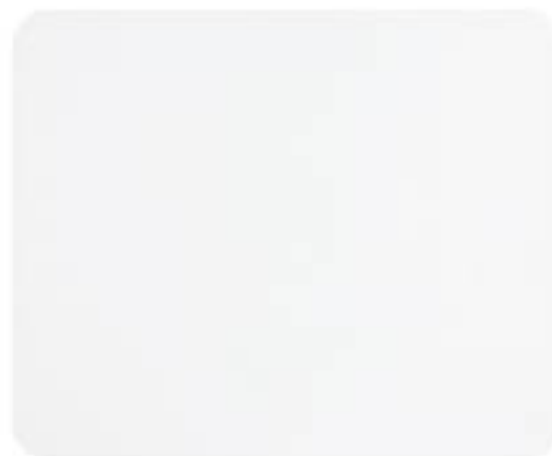

Material: Poliuretano
Técnica de impresión: Sublimación / Serigrafía
Área de impresión: 43 x 35 cm
Colores: Blanco



Mouse pad para videojuegos con superficie suave y mayor tamaño para mejor precisión del mouse. Base antiderrapante.

PAR 01
PARAGUAS FRYDEK



Material: Poliéster
Técnica de impresión: Serigrafía
Área de impresión: 30 x 15 cm
Colores: Negro, Rojo

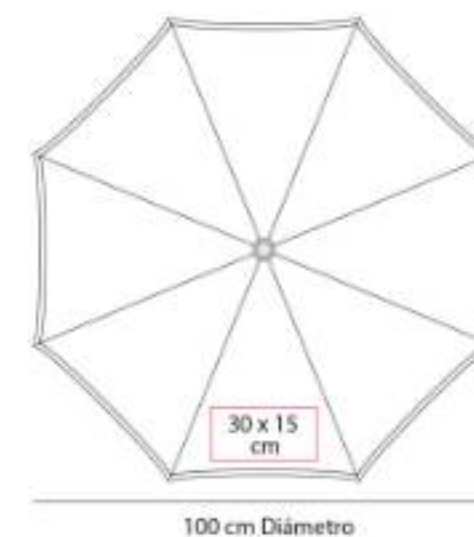

Automático. 8 Paneles y mango de EVA. Incluye funda con correa.

PAR 012
PARAGUAS ZLIN



Material: Poliéster
Técnica de impresión: Serigrafía
Área de impresión: 20 x 15 cm
Colores: Azul, Naranja, Negro, Rojo, Verde

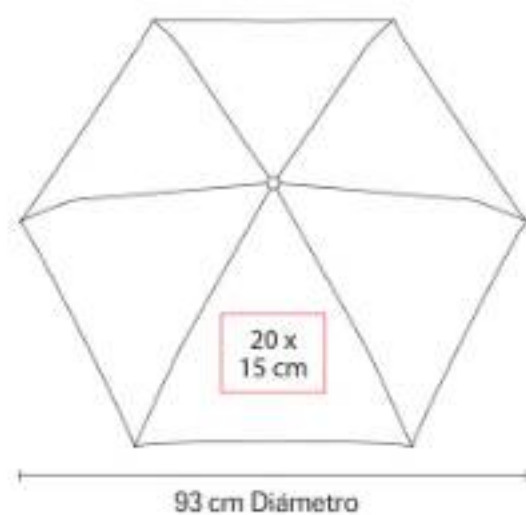

Manual. 6 Paneles, paraguas de bolsillo con mango de plástico. Incluye funda.

PAR 015
PARAGUAS KADEI



Material: Poliéster
Técnica de impresión: Serigrafía
Área de impresión: 30 x 14 cm
Colores: Negro

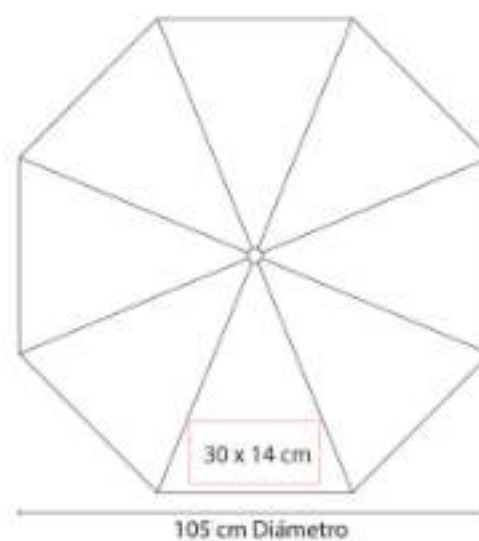

Paraguas reversible. Manual, 8 paneles dobles y mango de plástico. Incluye funda con correa.

PAR 016
PARAGUAS SABETTA



Material: Poliéster
Técnica de impresión: Serigrafía
Área de impresión: 27 x 12 cm
Colores: Azul, Negro, Rosa

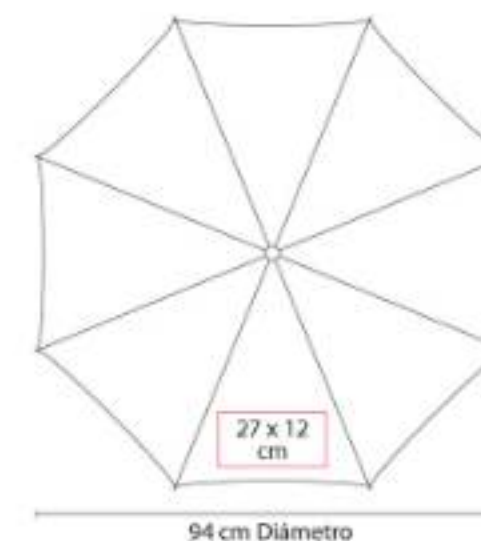

Automático. 8 Paneles y mango de plástico.

PAR 018
PARAGUAS KARLOVY



Material: Poliéster
Técnica de impresión: Serigrafía
Área de impresión: 25 x 22 cm
Colores: Azul, Negro

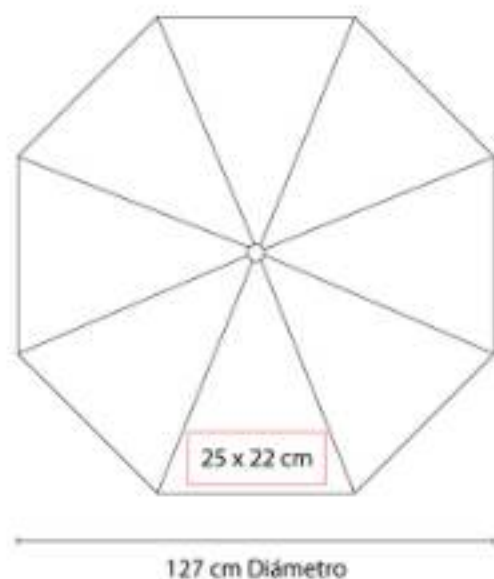

Automático. 8 Paneles dobles y mango de plástico. Incluye funda con correa.

PAR 019
PARAGUAS OSTRAVA



Material: Poliéster
Técnica de impresión: Serigrafía
Área de impresión: 30 x 15 cm
Colores: Azul, Verde

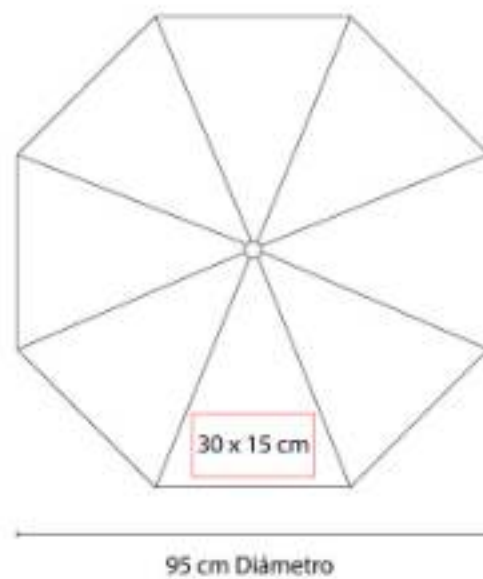

Automático. 8 Paneles y mango de EVA. Incluye funda con correa.

PAR 023
PARAGUAS ABRIL



Material: Poliéster
Técnica de impresión: Serigrafía
Área de impresión: 22 x 13 cm
Colores: Azul, Azul Marino, Negro



Automático. 8 Paneles. Bastón y mango de madera.

PAR 024
PARAGUAS WOFINE



Material: Poliéster
Técnica de impresión: Serigrafía
Área de impresión: 22 x 15 cm
Colores: Azul, Rojo



Manual. 8 Paneles, paraguas de bolsillo con mango de plástico y gancho. Incluye funda.

PAR 026
PARAGUAS SUMMER



Material: Poliéster
Técnica de impresión: Serigrafía
Área de impresión: 25 x 14 cm
Colores: Azul, Rojo



Automático. 8 Paneles y mango de plástico.

PAR 03
PARAGUAS CUADRADO



Material: Poliéster
Técnica de impresión: Serigrafía
Área de impresión: 30 x 14 cm
Colores: Azul, Rojo, Verde

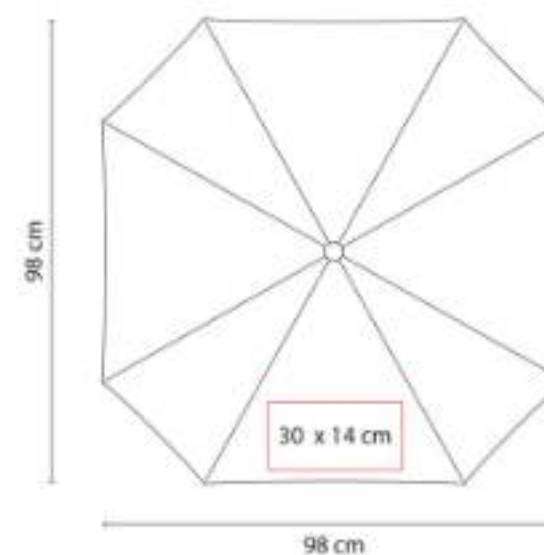

Automático. 8 Paneles y mango de plástico. Incluye cordón.

PAR 05
PARAGUAS SILVER TROPIC



Material: Poliéster
Técnica de impresión: Serigrafía
Área de impresión: 30 x 15 cm
Colores: Azul

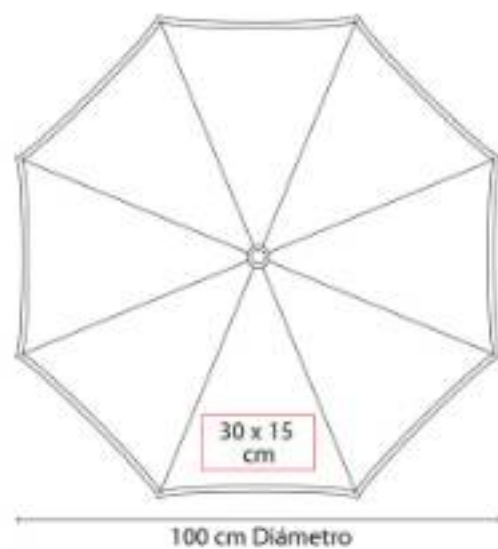

Automático. 8 Paneles y mango de EVA.
Incluye funda.

PAR 09
PARAGUAS ELGIN



Material: Poliéster
Técnica de impresión: Serigrafía
Área de impresión: 30 x 14 cm
Colores: Azul, Rojo, Verde

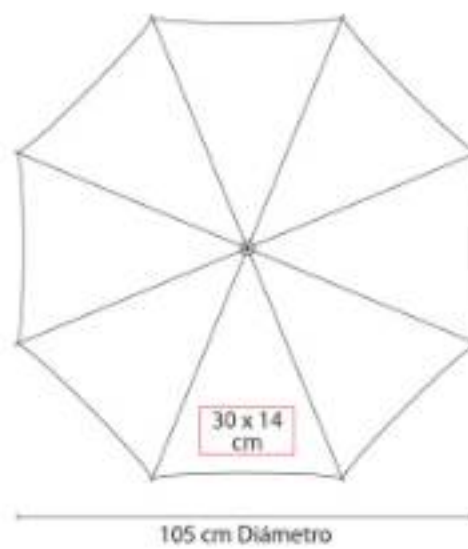

Automático. 8 Paneles y mango de plástico.
Incluye funda con correa.

PRO 024
PORTA PLACA



Material: Plástico
Técnica de impresión: Serigrafía
Área de impresión: 23 x 2 cm
Colores: Negro

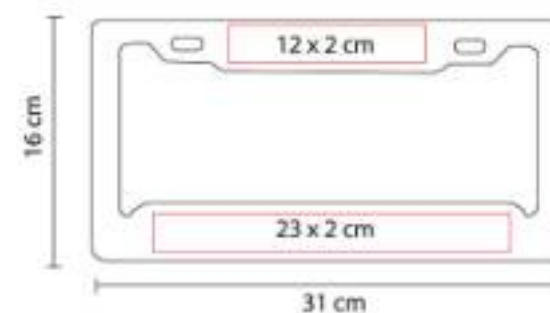

Marco de plástico para matrícula de
automóvil.

RQ 1020
BOLÍGRAFO STYLO



Material: Metal
Técnica de impresión: Láser / Serigrafía
Área de impresión: 0.7 x 5 cm
Colores: Blanco, Negro

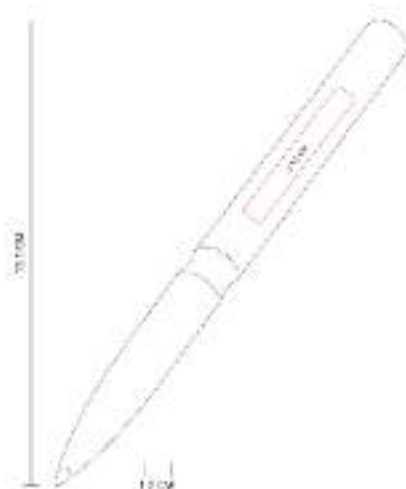

Bolígrafo metálico sin clip con terminado mate. Mecanismo twist. Incluye estuche.

RQ 830
BOLÍGRAFO SKIL



Material: Aluminio
Técnica de impresión: Láser / Serigrafía
Área de impresión: 1 x 3 cm
Colores: Negro

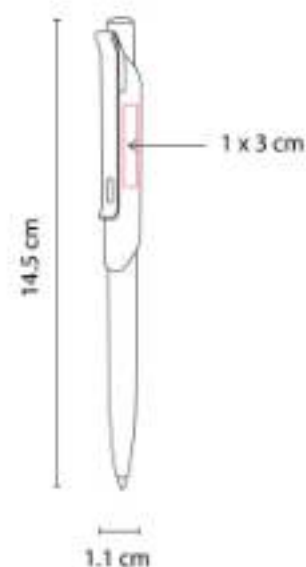

Mecanismo pulsador. Incluye estuche.

SH 1025
BOLÍGRAFO TRENDY



Material: Plástico
Técnica de impresión: Serigrafía / Tampografía
Área de impresión: 0.8 x 4.5 cm
Colores: Azul, Naranja, Plata, Rojo, Verde

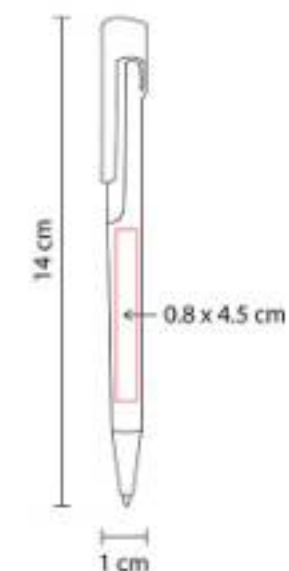

Mecanismo pulsador.

SH 2415
BOLÍGRAFO ILLER



Material: Plástico
Técnica de impresión: Serigrafía / Tampografía
Área de impresión: 0.5 x 3.5 cm
Colores: Azul Mate, Gris Mate, Plata, Rojo Mate, Verde Mate

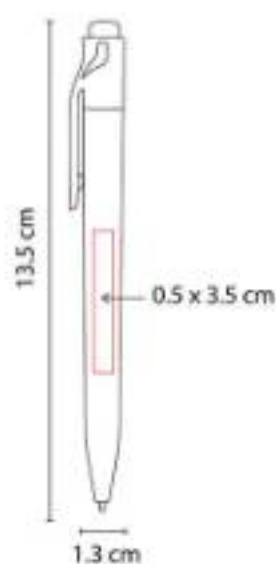

Mecanismo pulsador.

SH 2490
BOLÍGRAFO USB 8 GB ROOT



Capacidad: 8 GB
Material: Aluminio / Rubber
Técnica de impresión: Láser / Serigrafía
Área de impresión: 0.6 x 3 cm Barril / 1 x 2.5 cm Clip
Colores: Gris, Negro



Bolígrafo con memoria USB de 8 GB desprendible con imán. Mecanismo twist. Incluye funda.

SH 2610
BOLÍGRAFO SENY



Material: Acero Inoxidable
Técnica de impresión: Grabado Espejo / Serigrafía / Láser
Área de impresión: 0.7 x 4 cm
Colores: Negro

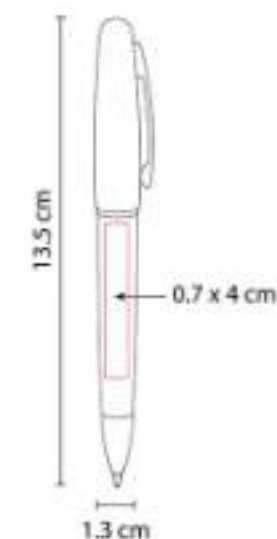

Mecanismo twist. Incluye estuche.

SH 3450
BOLÍGRAFO CITADEL



Material: Plástico
Técnica de impresión: Full Color
Área de impresión: 1 x 5 cm
Colores: Blanco



Bolígrafo con parte superior plana para impresión full color. Mecanismo pulsador.

SH 5010
BOLÍGRAFO CODE



Material: Plástico
Técnica de impresión: Serigrafía
Área de impresión: 1 x 1 cm Clip / 0.7 x 5 cm Barril
Colores: Negro



Bolígrafo con tapón. Incluye clip con recuadro para impresión de código QR. Barril con terminado tipo rubber.

SH 8000
BOLÍGRAFO CAR



Material: Plástico
Técnica de impresión: Serigrafía / Tampografía
Área de impresión: 1.2 x 3 cm
Colores: Plata Mate

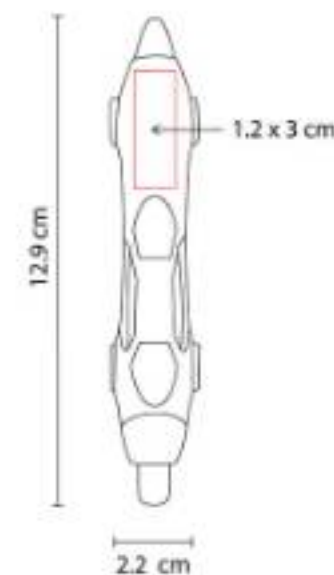

Mecanismo pulsador.

SIN 047
BOLSA CARNAVAL



Material: Non Woven Metalizado
Técnica de impresión: Serigrafía
Área de impresión: 30 x 35 cm
Colores: Rojo

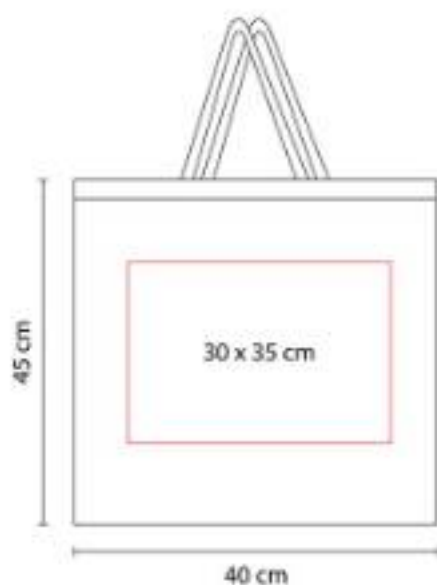

Bolsa metalizada con fuelle y asas.

SIN 063
HIELERA TROLLEY OSLO



Capacidad: 47 Litros
Material: Poliéster
Técnica de impresión: Serigrafía
Área de impresión: 19 x 14 cm
Colores: Azul, Rojo

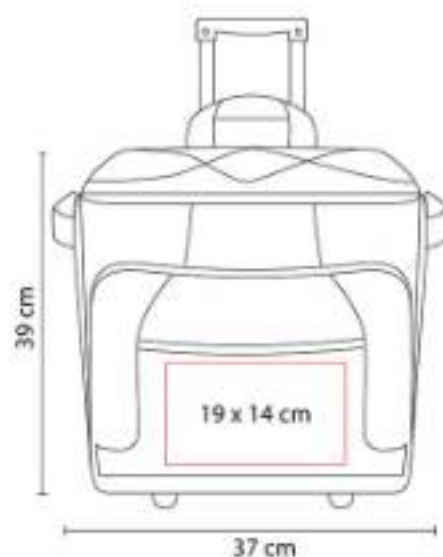

Interior plastificado impermeable. Bolsa frontal y 2 compartimentos con cierre. Agarraderas laterales. Mecanismo trolley.

SIN 176
BOLSA ALTEA



Material: Non Woven
Técnica de impresión: Serigrafía
Área de impresión: 35 x 28 cm
Colores: Azul, Blanco, Negro



Bolsa sin fuelle con asas. Sellada a calor.

SIN 186
HIELERA ESTORIL



Capacidad: 12 Litros
Material: Poliéster
Técnica de impresión: Serigrafía
Área de impresión: 11 x 11 cm
Colores: Gris

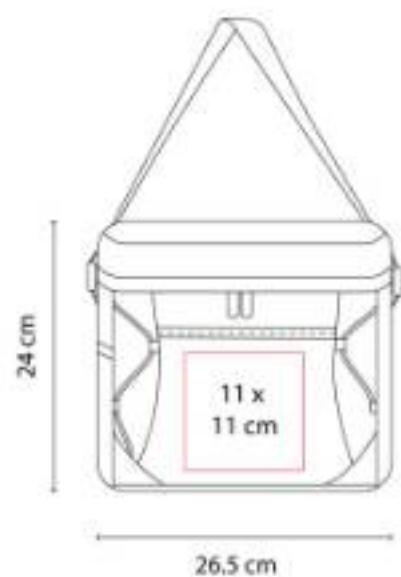

Interior plastificado impermeable. Bolsa principal con cierre. Bolsa lateral de red y bolsillo frontal.

SIN 194
HIELERA-MOCHILA SEDANA



Material: Poliéster Exterior / PVC Interior
Técnica de impresión: Serigrafía / Bordado
Área de impresión: 16 x 10 cm
Colores: Gris



Hielera con función de mochila con interior sellado.

SIN 219
BOLSA-MOCHILA PASTRANA



Material: Non Woven
Técnica de impresión: Serigrafía
Área de impresión: 24 x 30 cm
Colores: Amarillo, Azul, Azul Cielo, Blanco, Morado, Naranja, Rojo, Verde



Bolsa-mochila con tirantes de cordón y cerrado de jareta.

SIN 265
BOLSA SARIWON



Material: Non Woven / Cartón
Técnica de impresión: Serigrafía
Área de impresión: 20 x 10 cm
Colores: Negro



Bolsa con fuelle. Incluye 2 bolsas laterales con asas y base.

SIN 291
HIELERA LORRY



Capacidad: 1.5 Litros Parte Superior / 9 Litros Parte Inferior
Material: Poliéster
Técnica de impresión: Serigrafía
Área de impresión: 15 x 8 cm
Colores: Azul, Negro



Interior plastificado impermeable.

SIN 420
PORTA DOCUMENTOS SIERO



Material: Poliéster
Técnica de impresión: Serigrafía
Área de impresión: 17 x 8 cm
Colores: Negro

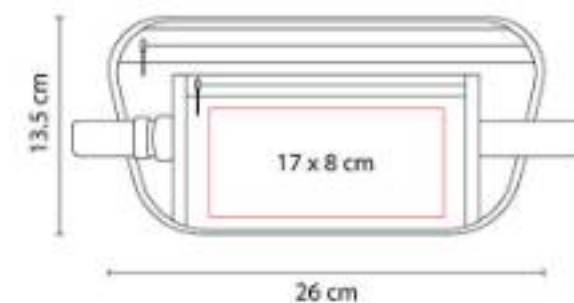

Bolsa frontal con compartimento para llaves y smartphone. Correa elástica ajustable.

SIN 496
**LONCHERA PORTA BOTELLAS
SURPRISE**



Material: Poliéster
Técnica de impresión: Serigrafía
Área de impresión: 15 x 10 cm
Colores: Negro



Interior plastificado. Bolsa principal con velcro. División interna removible para 6 botellas. Bolsillo lateral.

SIN 498
LONCHERA DOBLE CAMILLE



Material: Poliéster
Técnica de impresión: Serigrafía
Área de impresión: 12 x 12 cm
Colores: Azul



Doble compartimento con cierre. Cierre intermedio que permite separar en dos piezas y usarlas de forma individual.

SIN 504
MOCHILA CADERNO



Material: Curpiel / Poliéster
Técnica de impresión: Serigrafía / Láser
Área de impresión: 3 x 1.5 cm
Colores: Negro



Bolsa principal con cerrado de broches magnéticos y gancho con correa ajustable.

SIN 508
HIELERA WATERPROOF

NUEVO
2023



Capacidad: 27 Litros
Material: Laminado de Poliéster y Lona
Técnica de impresión: Serigrafía
Área de impresión: 11 x 11 cm
Colores: Blanco, Negro

NUEVO
2023



Interior y exterior plastificado impermeable.
Bolsa principal con cierre, bolsillo frontal.

SIN 513
MOCHILA TACORA



Material: Poliéster / Curpiel
Técnica de impresión: Serigrafía / Bordado
Área de impresión: 7 x 1.5 cm Parche / 10 x 10 cm Bolsa Frontal
Colores: Gris



Bolsa principal con cierre y compartimento para tablet y laptop de 16.

SIN 912
MALETA GEORGIE



Material: Poliéster
Técnica de impresión: Serigrafía / Bordado
Área de impresión: 15 x 10 cm
Colores: Amarillo, Azul, Negro, Rojo



Solapa frontal con gancho y correa ajustable.
Bolsa principal con cierre. Bolsa frontal de red con cierre.

SIN 935
MALETA OUTDOOR



Material: Poliéster
Técnica de impresión: Serigrafía
Área de impresión: 15 x 7 cm
Colores: Gris

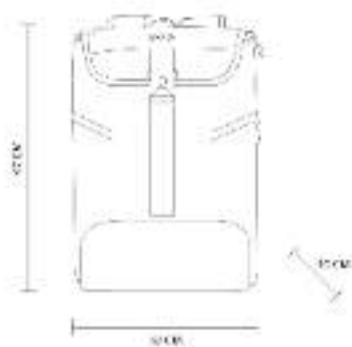

Bolsa principal con cierre y broche.
Compartimento interior para laptop y tablet.
Bolsa inferior con cierre para calzado.

SIN 994
MALETA QUEENSLAND



Material: Poliéster
Técnica de impresión: Bordado / Serigrafía
Área de impresión: 15 x 15 cm
Colores: Azul, Gris



Bolsa principal y bolsa frontal con cierre.
Incluye 2 asas de agarre superior.

SIN 996
MALETA BRUSELAS



Material: Poliéster
Técnica de impresión: Serigrafía
Área de impresión: 15 x 13 cm
Colores: Gris

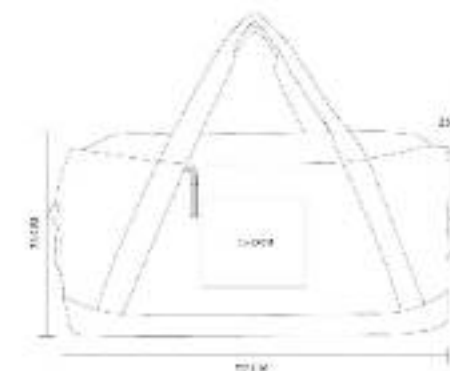

Compartimento principal y bolsillo frontal con cierre.

SPO 003
BRAZALETE DEPORTIVO ARMES



Material: Poliéster
Técnica de impresión: Serigrafía
Área de impresión: 6 x 3 cm
Colores: Negro

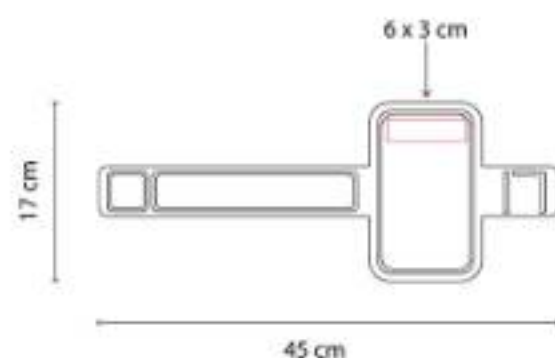

Brazalete deportivo para smartphone de medida hasta 8 x 15 cm, lo protege del polvo y humedad.

TAZ 034
TAZA SAIMAA



Capacidad: 11 Oz
Material: Cerámica
Técnica de impresión: Grabado en Arena / Serigrafía / Tampografía
Área de impresión: 6 x 7 cm
Colores: Gris, Negro



Taza de cerámica interior blanco y exterior de color. Terminando mate. Venta caja cerrada de 36 piezas.

TAZ 042
TAZA MÁGICA PARA SUBLIMAR



Capacidad: 11 Oz
Material: Cerámica
Técnica de impresión: Sublimación
Área de impresión: 20 x 8 cm Extendido
Colores: Negro



Taza para sublimación de cerámica termosensible que cambia de color al verterle agua caliente.

TAZ 043
TAZA AMMY



Capacidad: 16 Oz
Material: Cerámica
Técnica de impresión: Serigrafía /
Tampografía / Grabado en Arena
Área de impresión: 5 x 6 cm
Colores: Azul, Naranja, Negro, Rojo, Verde



Taza de cerámica interior blanco y exterior de color. Terminando mate. Venta caja cerrada de 36 piezas.

TAZ 044
TAZA ATZIRI



Capacidad: 11 Oz
Material: Cerámica
Técnica de impresión: Serigrafía /
Tampografía
Área de impresión: 5 x 5.5 cm
Colores: Amarillo, Azul, Blanco, Naranja,
Rojo, Verde



Taza de cerámica interior de color y exterior negro. Terminando mate. Venta caja cerrada de 36 piezas.

TMPS 102
CILINDRO NUARANG



Capacidad: 700 ml
Material: Aluminio / Plástico
Técnica de impresión: Láser / Serigrafía /
Tampografía
Área de impresión: 5.5 x 10 cm
Colores: Azul, Plata, Rojo, Verde

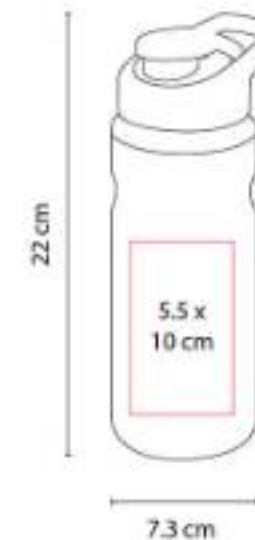

Cilindro de aluminio de una pared. Tapa de plástico con cierre de rosca, asa, boquilla y sobre tapa de presión.

TMPS 103
CILINDRO BANNAYA



Capacidad: 700 ml
Material: Aluminio / Plástico
Técnica de impresión: Láser / Serigrafía / Tampografía
Área de impresión: 5.5 x 13 cm
Colores: Azul, Gris, Rojo

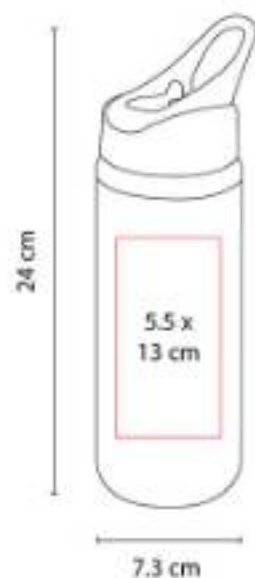

Cilindro de aluminio de una pared. Tapa de plástico con cierre de rosca, asa y popote. Incluye caja individual.

TMPS 108
TERMO BREMEN



Capacidad: 750 ml
Material: Acero Inoxidable / Plástico / Silicón
Técnica de impresión: Láser / Serigrafía / Tampografía
Área de impresión: 6 x 14 cm
Colores: Gris, Negro

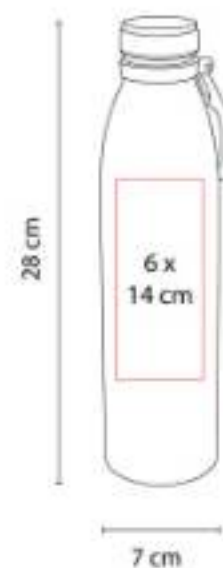

Doble pared. Cerrado al vacío. Pared interna y externa acero inoxidable. Tapa de rosca con banda de silicón.

TMPS 139
TERMO PORTALATAS DELA



Capacidad: 350 ml
Material: Acero Inoxidable / Plástico
Técnica de impresión: Láser / Serigrafía
Área de impresión: 5.5 x 5 cm
Colores: Negro

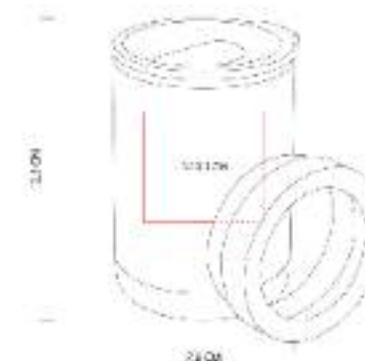

Doble pared. Cerrado al vacío. Pared interna y externa de acero inoxidable.

TMPS 146
SHOT TEQUILERO VOLCÁ



Capacidad: 120 ml
Material: Acero Inoxidable / Plástico
Técnica de impresión: Láser / Serigrafía /
Tampografía
Área de impresión: 3.5 x 3.5 cm
Colores: Plata



Doble pared. Cerrado al vacío. Pared interna y externa acero inoxidable. Incluye tapa de plástico.

TMPS 16
TERMO TRAVEL MUG



Capacidad: 450 ml
Material: Acero Inoxidable / Plástico
Técnica de impresión: Láser / Pantógrafo /
Serigrafía / Tampografía
Área de impresión: 5.3 x 5.7 cm
Colores: Plata



Doble pared. Pared interna plástico, pared externa acero inoxidable. Tapa de plástico con válvula de seguridad.

TMPS 160
**TERMO PARA SUBLIMAR
CANTWELL**



Capacidad: 600 ml
Material: Acero Inoxidable / Plástico
Técnica de impresión: Sublimación
Área de impresión: 20 x 10 cm Extendido
Colores: Blanco



Termo para sublimar doble pared. Cerrado al vacío. Pared interna y externa de acero inoxidable.

TMPS 161
TERMO PARA SUBLIMAR HEALY



Capacidad: 550 ml
Material: Acero Inoxidable / Plástico
Técnica de impresión: Sublimación
Área de impresión: 20 x 10 cm Extendido
Colores: Blanco



Termo para sublimar doble pared. Cerrado al vacío. Pared interna y externa de acero inoxidable.

TMPS 162
TERMO PARA SUBLIMAR MINTO



Capacidad: 850 ml
Material: Acero Inoxidable / Plástico
Técnica de impresión: Sublimación
Área de impresión: 20 x 7 cm Extendido
Colores: Blanco



Termo para sublimar doble pared. Cerrado al vacío. Pared interna y externa acero inoxidable.

TMPS 175
TERMO HÉRCULES



Capacidad: 1,200 ml
Material: Acero inoxidable / Plástico / Silicón
Técnica de impresión: Láser / Serigrafía / Tampografía
Área de impresión: 6 x 4 cm
Colores: Negro



Doble pared. Cerrado al vacío. Pared interna y externa acero inoxidable. Cuenta con manga de silicón.

TMPS 47
TERMO AREUSE



Capacidad: 450 ml
Material: Acero Inoxidable / Plástico
Técnica de impresión: Láser / Serigrafía / Tampografía
Área de impresión: 6 x 4.5 cm
Colores: Azul, Gris, Rojo

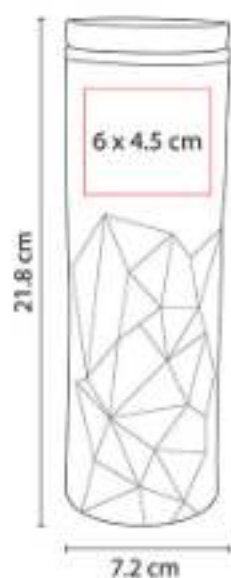

Doble pared. Pared interna plástico, pared externa acero inoxidable. Cuerpo prismático.

TMPS 62
TERMO YANGRA



Capacidad: 850 ml
Material: Acero Inoxidable / Plástico
Técnica de impresión: Láser / Serigrafía / Tampografía
Área de impresión: 7.5 x 7.5 cm
Colores: Azul, Blanco, Negro, Plata, Rojo

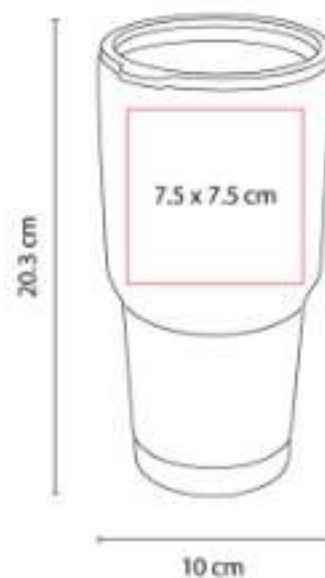

Doble pared. Cerrado al vacío. Pared interna y externa acero inoxidable. Tapa de plástico con válvula de seguridad.

TMPS 744
VASO JAS



Capacidad: 800 ml
Material: Plástico
Técnica de impresión: Serigrafía
Área de impresión: 5 x 10 cm
Colores: Azul, Blanco, Naranja, Negro, Rojo



Vaso de plástico con tapa push y popote.

TMPS 98
TERMO AMIENS



Capacidad: 460 ml
Material: Acero Inoxidable / Plástico
Técnica de impresión: Láser / Serigrafía / Tampografía
Área de impresión: 6 x 7 cm
Colores: Azul, Plata, Rojo

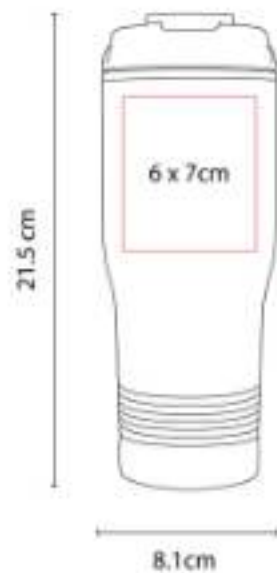

Doble pared. Pared interna plástico, pared externa acero inoxidable.

USB 230
USB MAGNET HOLDER 16 GB
OXFORD



Capacidad: 16 GB
Material: Metal
Técnica de impresión: Serigrafía / Láser
Área de impresión: 0.8 x 3.5 cm
Colores: Gris Oxford



USB con destapador y soporte para smartphone con tecnología magnet.

Z 1090
BOCINA VOLYNE



Material: Plástico
Técnica de impresión: Serigrafía / Láser
Área de impresión: 3 x 3.8 cm
Colores: Gris Mate



Bocina bluetooth con batería recargable. Reproducción de música de 1.5 hrs aproximadamente.

Z 1260
BOCINA CON EARBUDS



Material: Plástico
Técnica de impresión: Serigrafía
Área de impresión: 3.5 x 3 cm
Colores: Azul, Blanco, Negro, Rojo



Bocina y audífonos bluetooth con batería recargable. Reproducción de música de 3 hrs aproximadamente.



60300
LICORERA JEBEL



Capacidad: 196 ml
Material: Acero Inoxidable / Curpiel
Técnica de impresión: Láser
Área de impresión: 7 x 7 cm
Colores: Cafe

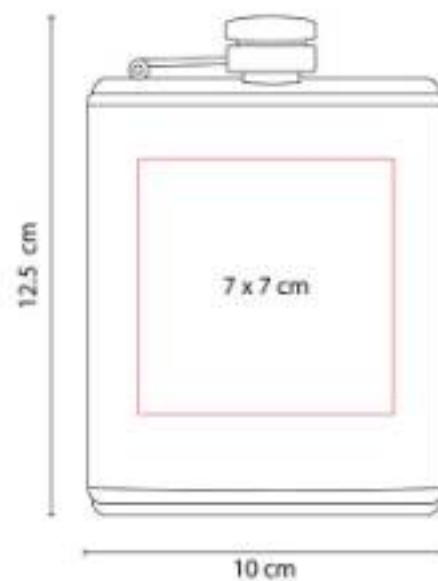

Licorera de bolsillo con tapa de rosca para evitar derrames. Incluye caja de regalo.

60600
SACACORCHOS AUTOMÁTICO MALBEC



Material: Aluminio / Plástico
Técnica de impresión: Láser / Serigrafía
Área de impresión: 3 x 6 cm
Colores: Plata

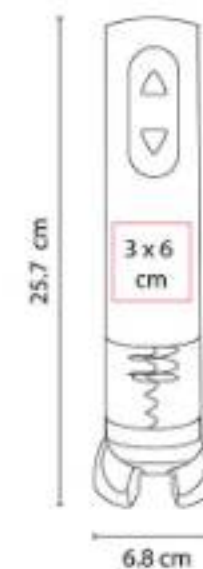

Sacacorchos automático recargable. Incluye adaptador de corriente.

61500
SET PLITVICE



Material: Curpiel / Metal
Técnica de impresión: Láser / Serigrafía
Área de impresión: 1 x 1.3 cm Llavero / 0.6 x 3 cm Bolígrafo / 9 x 6 cm Cartera
Colores: Negro

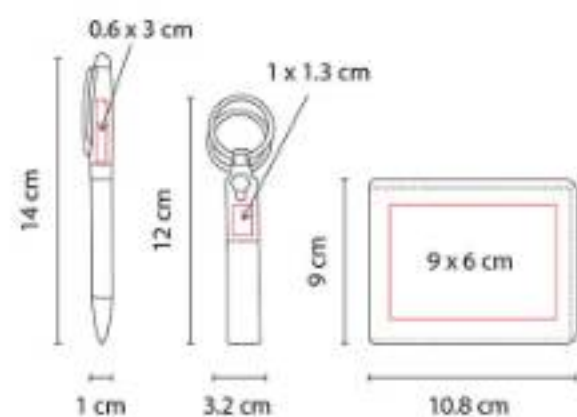

61700
SET SARATOV



Capacidad: 525 ml
Material: Acero Inoxidable y Plástico Termo / Aluminio Bolígrafo / Metal Tarjetero
Técnica de impresión: Láser y Serigrafía en Bolígrafo y Tarjetero / Láser, Serigrafía y Tampografía en Termo
Área de impresión: 5.5 x 14 cm Termo / 0.6 x 5 cm Bolígrafo / 4.5 x 3 cm Tarjetero
Colores: Negro

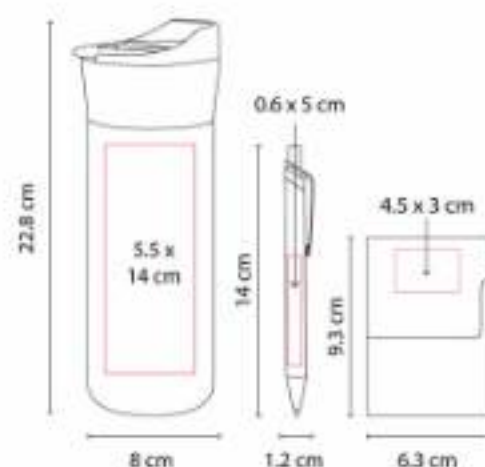

62500
SET LIPETSK



Capacidad: 2,600 mAh
Material: Curpiel y Metal Bolígrafo y Tarjetero y Plástico Power Bank
Técnica de impresión: Serigrafía / Láser
Área de impresión: 7 x 2 cm Power Bank / 0.6 x 5.5 cm Bolígrafo / 6.3 x 4 cm Tarjetero
Colores: Gris

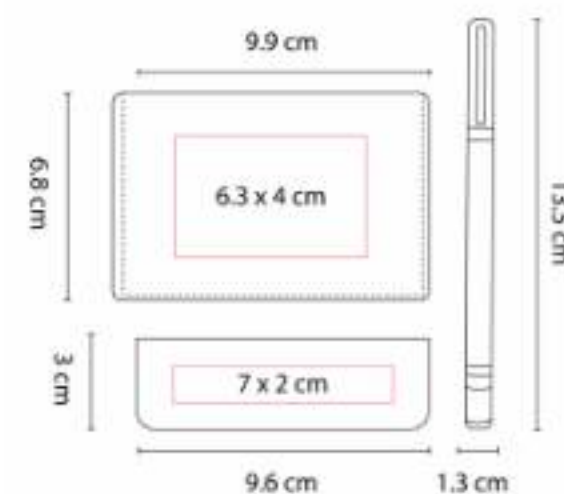

BAR 018
SET PARA VINOS VERDOT



Material: Bambú / Metal
Técnica de impresión: Serigrafía / Láser
Área de impresión: 30 x 8 cm
Colores: Beige



Estuche de bambú para botella de vino.
Incluye sacacorchos con navaja y destapador,
stopper, boquilla y arillo.

BBQ 008
SET DE BBQ LERNA



Capacidad: 10 Litros
Material: Acero Inoxidable Utensilios /
Poliéster Hielera
Técnica de impresión: Bordado / Serigrafía
Área de impresión: 12 x 10 cm
Colores: Negro



Bolsa principal con función de hielera.
Capacidad para 12 latas.

BBQ 012
SET DE BBQ NOGAL



Material: Acero Inoxidable y Plástico
Utensilios / Plástico Maletín
Técnica de impresión: Serigrafía
Área de impresión: 19 x 11 cm
Colores: Negro



Incluye pinzas, brocha, espátula, cepillo de
limpieza, tenedor, 2 brochetas y estuche.

CEL 056
**CARGADOR INALÁMBRICO
EMUNA**



Capacidad: 5W
Material: Plástico
Técnica de impresión: Serigrafía
Área de impresión: 8 x 5.5 cm
Colores: Blanco



Cargador inalámbrico para smartphone con lámpara de escritorio.

CHM 011
CHAMARRA ATHLONE



Material: Nylon / Spandex
Técnica de impresión: Bordado / Serigrafía
Área de impresión: 12 x 10 cm
Colores: Negro
Tallas: L, M, XL



Chamarra sport con capucha removible. Bolsas laterales con cierre y compartimento al frente con cierre.

CRG 028
POWER BANK MAVY



Capacidad: 8,000 mAh
Material: Plástico
Técnica de impresión: Serigrafía
Área de impresión: 4.5 x 3 cm
Colores: Blanco

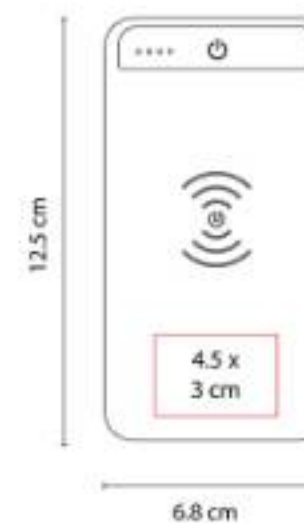

Batería auxiliar para smartphone con linterna LED y función de carga inalámbrica.

CRG 029
POWER BANK BRESLAVIA



Capacidad: 10,000 mAh
Material: Plástico
Técnica de impresión: Serigrafía
Área de impresión: 4 x 4 cm
Colores: Plata

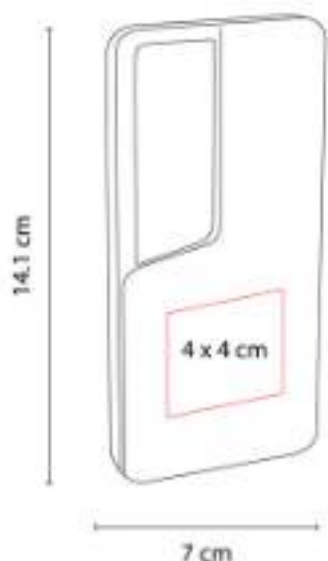

Batería auxiliar para smartphone, capacidad 10,000 mAh. Cuenta con una salida USB, entrada micro USB y tipo C.

CRG 041
POWER BANK SAMARIO



Capacidad: 5,000 mAh
Material: Plástico
Técnica de impresión: Serigrafía
Área de impresión: 4 x 4 cm
Colores: Negro



EST 035
ESTUCHE GUAMA



Material: Madera
Técnica de impresión: Láser / Serigrafía
Área de impresión: 0.4 x 4 cm Bolígrafo / 1.3 x 12 cm Estuche
Colores: Beige

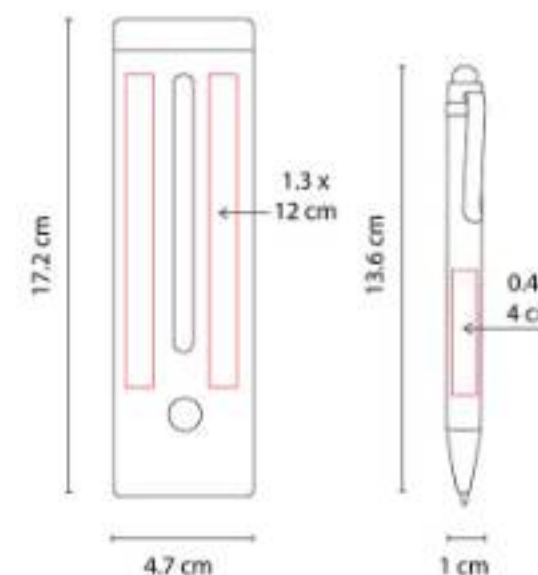

Bolígrafo y estuche de madera. Estuche con porta pluma y porta tarjetas.

JM 004
MALETÍN DE POKER BELLAGIO



Material: Metal Estuche / Plástico Fichas y Dados
Técnica de impresión: Láser / Pantógrafo / Serigrafía
Área de impresión: 8 x 6 cm
Colores: Plata

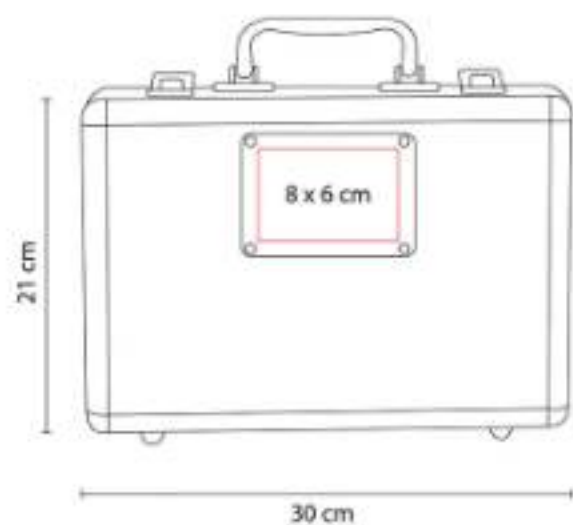

Incluye 200 fichas, 2 barajas plastificadas, 5 dados, 1 ficha de dealer y llaves.

K 63290
LLAVERO CASA-COCHE



Material: Metal
Técnica de impresión: Láser / Pantógrafo
Área de impresión: 1.3 x 2.7 cm
Colores: Plata

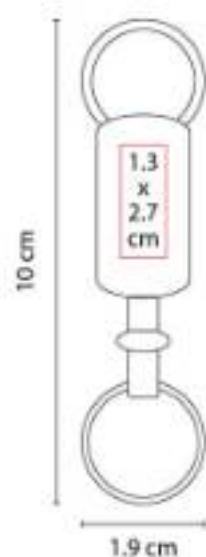

Llavero con una argolla separable. Incluye caja individual.

KTC 201
SET DE LONCHERA Y TERMO



Capacidad: 500 ml Termo / 800 ml Lonchera
Material: Acero Inoxidable / Bambú
Técnica de impresión: Láser / Serigrafía
Área de impresión: 9 x 6 cm Lonchera / 6 x 10 cm Termo
Colores: Plata



Set de lonchera metálica.

LAM 1070
LÁMPARA SWAN



Material: Plástico
Técnica de impresión: Serigrafía /
Tampografía
Área de impresión: 4 x 2 cm
Colores: Blanco

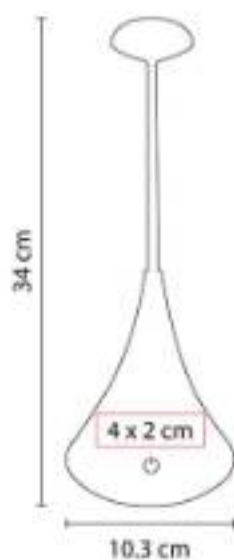

12 LEDS. Cuello flexible y ajustable. Funciona con baterías y con cable USB. Intensidad de luz ajustable.

M 2035
LLAVERO LEGACY



Material: Curpiel / Metal
Técnica de impresión: Láser / Pantógrafo
Área de impresión: 2 x 1.5 cm
Colores: Negro

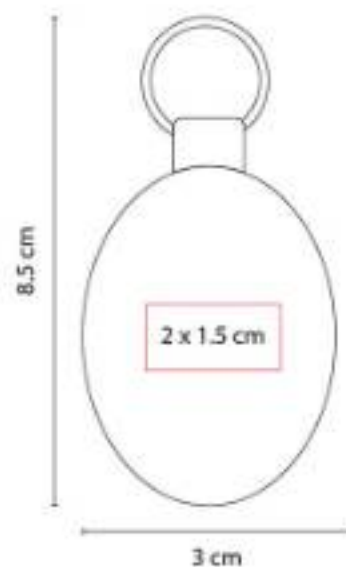

Incluye caja individual.

M 4180
LLAVERO GLASDTONE



Material: Metal / Tela
Técnica de impresión: Láser en Placa
Metálica
Área de impresión: 1.9 x 2 cm
Colores: Azul

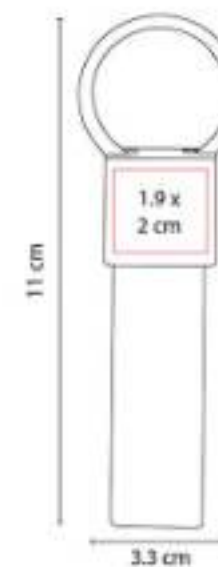

Incluye caja individual.

M 6232
LLAVERO ASTORIA



Material: Metal
Técnica de impresión: Goteado en Resina / Grabado Espejo / Láser
Área de impresión: 1.9 x 2.9 cm
Colores: Plata

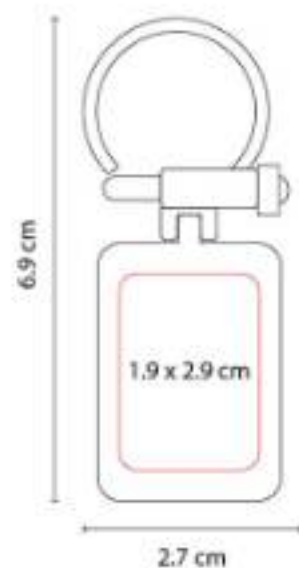

Incluye estuche especial.

M 80170
CARPETA YAMDENA



Material: Curpiel / Vinil
Técnica de impresión: Láser / Serigrafía / Termograbado
Área de impresión: 10 x 4 cm
Colores: Negro

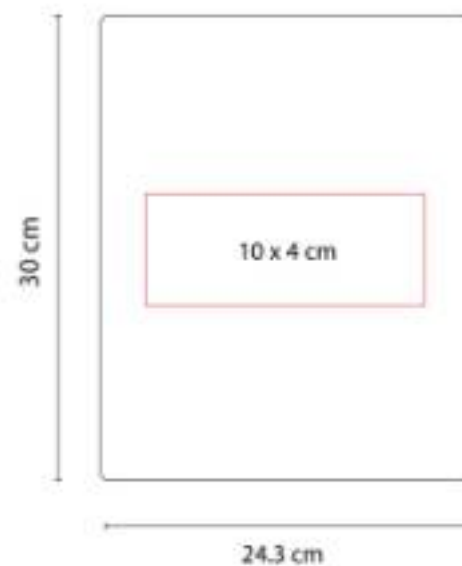

Incluye block de raya tamaño A4 con 20 hojas, espacio para bolígrafo y compartimento para documentos.

M 82400
SOBRE BEIRUT



Material: Curpiel
Técnica de impresión: Láser / Serigrafía / Termograbado
Área de impresión: 20 x 9 cm
Colores: Cafe

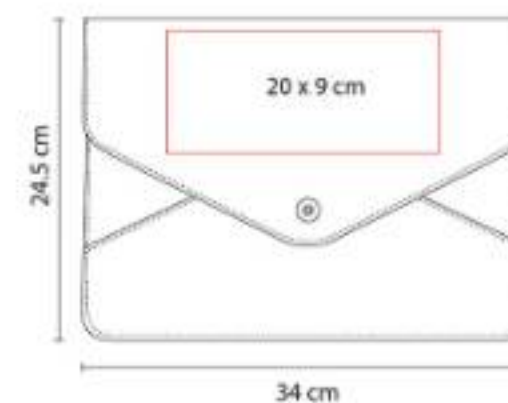

Sobre porta documentos con broche magnético.

MK 250
RELOJ VON NEWMAN



Material: Aluminio / Plástico Imitación Madera
Técnica de impresión: Serigrafía
Área de impresión: 16 x 3 cm
Colores: Madera

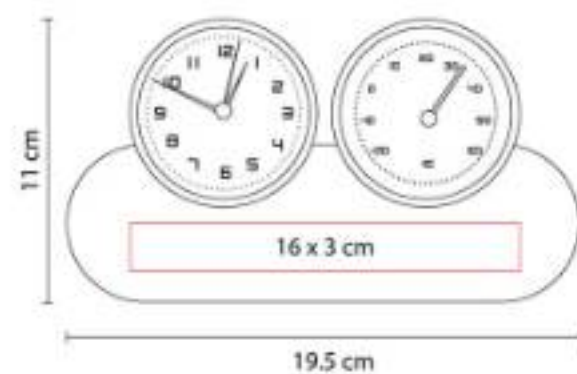

Funciones: reloj, alarma y termómetro.
Batería (1 pila AA) incluida.

MK 401
RELOJ CARGADOR MITE



Capacidad: 10W
Material: Bambú
Técnica de impresión: Serigrafía / Láser
Área de impresión: 10 x 2 cm
Colores: Madera



Reloj digital con carga inalámbrica de 10W.
Display indicador de hora y temperatura.

PRT 001
PORTARRETRATO LIVING



Material: Aluminio No Galvanizado
Técnica de impresión: Láser / Pantógrafo / Serigrafía
Área de impresión: 13 x 2.5 cm
Colores: Plata

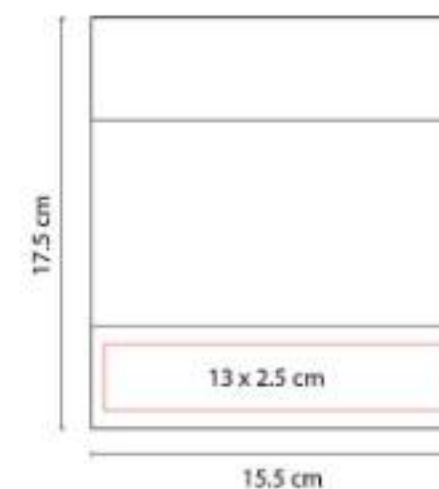

2 Posiciones: horizontal y vertical. Tamaño de la foto 10 x 15 cm.

PRT 005
PORTARRETRATO PAGLIA



Material: Plástico
Técnica de impresión: Serigrafía
Área de impresión: 7 x 2 cm
Colores: Blanco

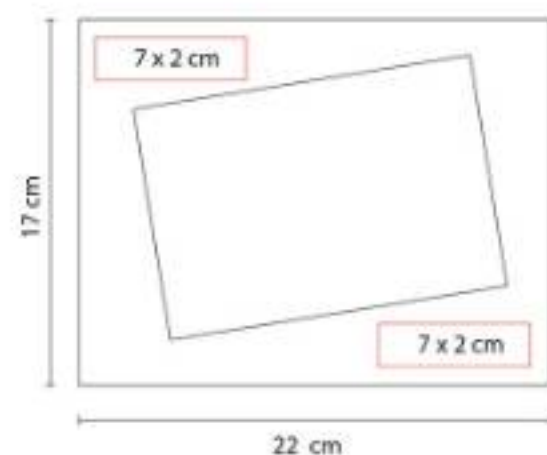

2 Posiciones: horizontal y vertical. Tamaño de la foto 18 x 13 cm.

PRT 115
PORTARRETRATO LAUSANA



Material: Plástico
Técnica de impresión: Serigrafía
Área de impresión: 12 x 3 cm
Colores: Blanco

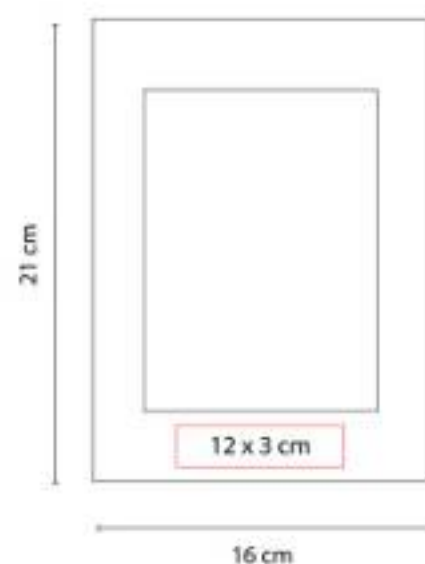

2 Posiciones: horizontal y vertical. Tamaño de la foto 10 x 15 cm.

PWT 050
SET VALENCIA



Material: Madera / Metal
Técnica de impresión: Láser en Mango / Serigrafía en Estuche
Área de impresión: 25 x 11 cm Estuche / 1.5 x 2.5 cm Mango
Colores: Madera

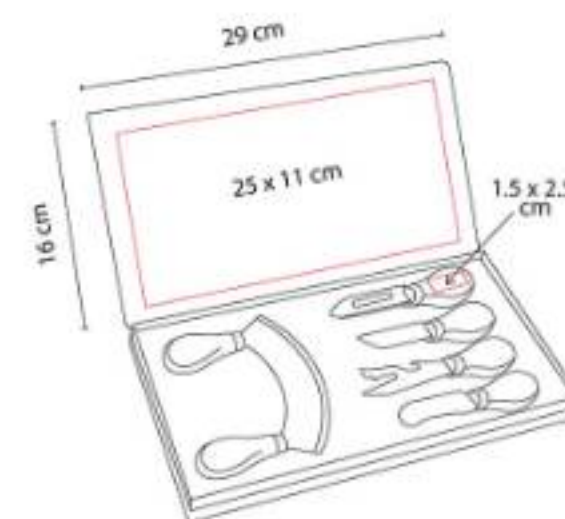

Set con 5 cuchillos para quesos y estuche. Incluye caja individual.

PWT 110
SET KYBURG



Material: Madera / Acero Inoxidable
Técnica de impresión: Láser
Área de impresión: 19 x 30 cm
Colores: Beige

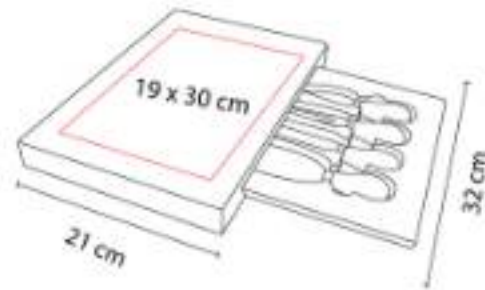

Set con 1 tabla y base deslizable con 3 cuchillos y 1 tenedor para quesos.

PWT 210
TABLA

**NUEVO
2023**



Material: Mármol / Bambú / Acero Inoxidable
Técnica de impresión: Serigrafía / Láser
Área de impresión: 6 x 3 cm
Colores: Beige



Tabla de mármol con bambú.

RQ 1050
BOLÍGRAFO AFFARI



Material: Metal
Técnica de impresión: Láser / Serigrafía
Área de impresión: 0.7 x 3.5 cm
Colores: Blanco

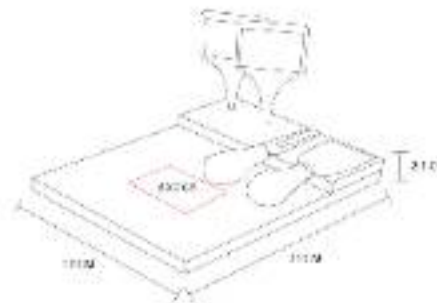

Bolígrafo metálico con tapón. Cuerpo en color blanco con punta dorada. Tapón en color negro y clip dorado.

RQ 220
BOLÍGRAFO OPAVA



Material: Acero Inoxidable
Técnica de impresión: Grabado Espejo / Serigrafía / Láser
Área de impresión: 1 x 3 cm
Colores: Gris, Negro

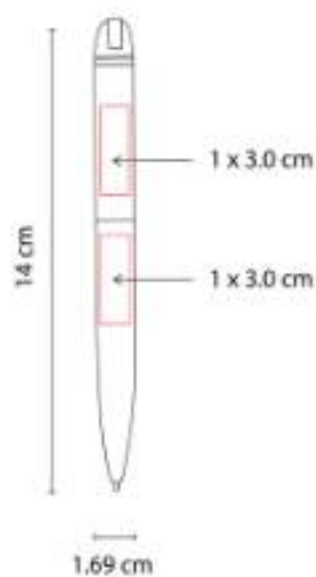

Mecanismo twist. Incluye estuche.

RQ 550
BOLÍGRAFO PONTIANAK



Material: Acero Inoxidable / Curpiel
Técnica de impresión: Serigrafía
Área de impresión: 0.7 x 3 cm
Colores: Negro

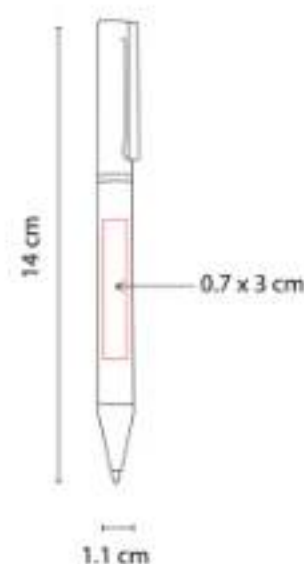

Mecanismo twist. Incluye estuche.

SET 011
SET CHOMUTOV



Capacidad: 5,000 mAh Power Bank / 4 GB Bolígrafo
Material: Plástico Power Bank / Acero Inoxidable Bolígrafo
Técnica de impresión: Serigrafía en Power Bank / Grabado Espejo en Bolígrafo
Área de impresión: 3 x 3 cm Power Bank / 1 x 4 cm Bolígrafo
Colores: Negro

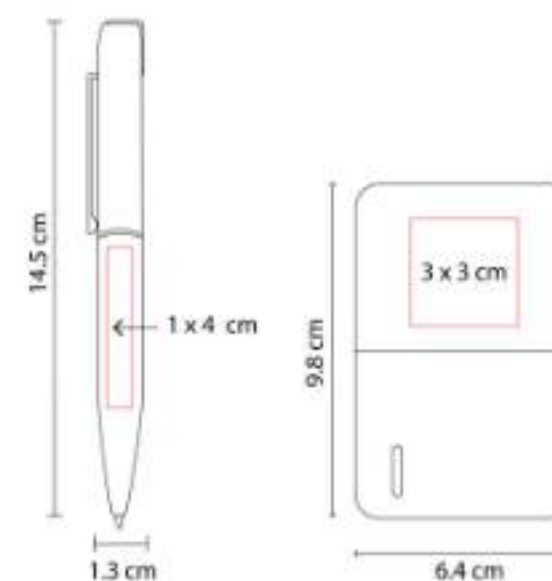

Incluye batería auxiliar de 5,000 mAh, bolígrafo de tinta negra con USB de 4 GB y caja de regalo.

SH 1920
BOLÍGRAFO USB 8 GB ELZ



Capacidad: 8 GB
Material: Acero Inoxidable
Técnica de impresión: Láser / Serigrafía
Área de impresión: 0.5 x 3 cm
Colores: Plata

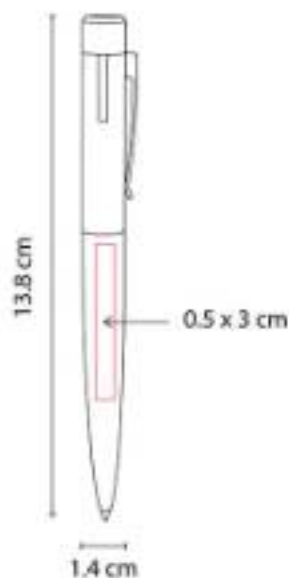

Bolígrafo USB de 8 GB. Memoria USB con función OTG para transferencia de información entre dispositivos.

SH 1940
BOLÍGRAFO USB EVANS



Capacidad: 8 GB
Material: Aluminio
Técnica de impresión: Láser / Serigrafía
Área de impresión: 0.6 x 3.5 cm
Colores: Gris Mate

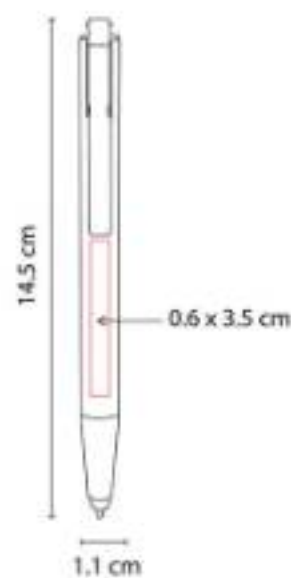

Bolígrafo USB de 8 GB y touch screen. Mecanismo pulsador. Incluye estuche.

SH 2490
BOLÍGRAFO USB 8 GB ROOT



Capacidad: 8 GB
Material: Aluminio / Rubber
Técnica de impresión: Láser / Serigrafía
Área de impresión: 0.6 x 3 cm Barril / 1 x 2.5 cm Clip
Colores: Gris, Negro



Bolígrafo con memoria USB de 8 GB desprendible con imán. Mecanismo twist. Incluye funda.

SH 2610
BOLÍGRAFO SENY



Material: Acero Inoxidable
Técnica de impresión: Grabado Espejo / Serigrafía / Láser
Área de impresión: 0.7 x 4 cm
Colores: Negro

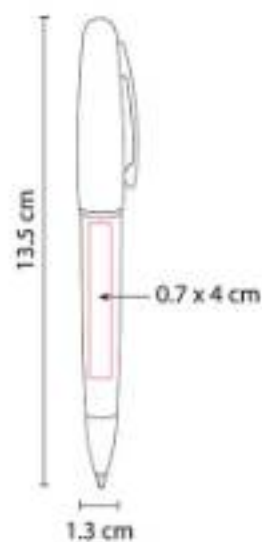

Mecanismo twist. Incluye estuche.

SIN 014
CARPETA PORTAFOLIO



Material: Curpiel
Técnica de impresión: Láser / Serigrafía
Área de impresión: 28 x 16 cm
Colores: Negro

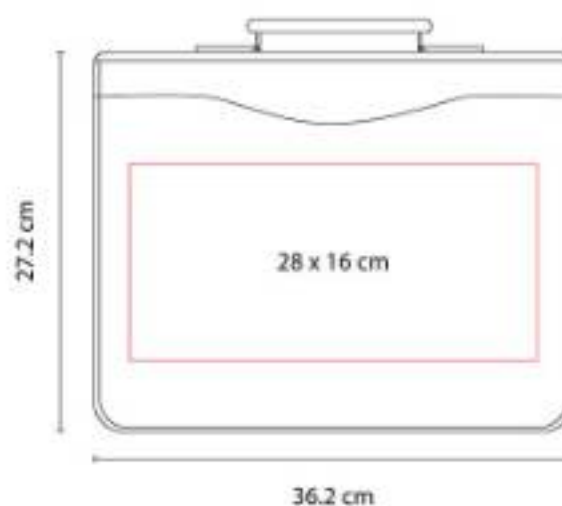

Carpeta portafolio con block de raya tamaño A4 con 20 hojas.

SIN 039
PORTAFOLIO SOLUTIONS



Material: Poliéster
Técnica de impresión: Serigrafía
Área de impresión: 28 x 20 cm
Colores: Negro

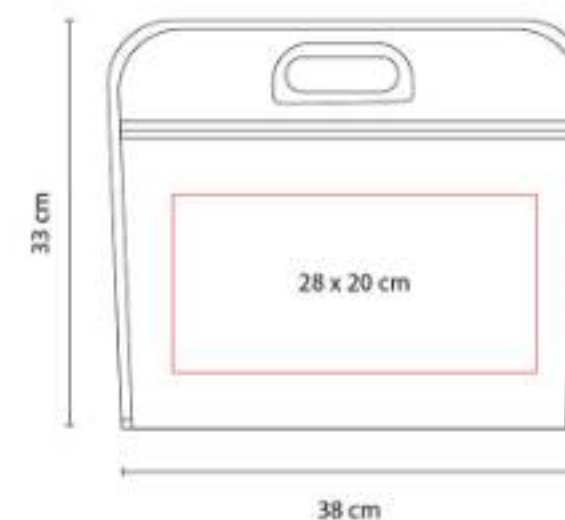

Bolsa principal con espacio para documentos.
Bolsa frontal con cierre y asas de agarre superior de plástico.

SIN 069
**MOCHILA-PORTAFOLIO
 KRONBERG**



Material: Poliéster
Técnica de impresión: Bordado / Serigrafía
Área de impresión: 16 x 7 cm
Colores: Negro



Mochila-portafolio. 2 Bolsas frontales, una con cierre en forro para facilitar bordado.

SIN 089
HIELERA CADENCE



Capacidad: 45 Litros
Material: Poliéster / Polipropileno
Técnica de impresión: Serigrafía
Área de impresión: 19 x 17 cm
Colores: Negro

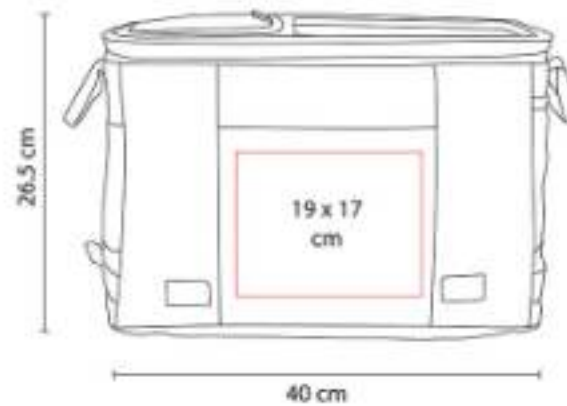

SIN 116
MOCHILA MASAI



Material: Poliéster
Técnica de impresión: Bordado / Serigrafía
Área de impresión: 16 x 17 cm
Colores: Azul, Rojo



Bolsa principal. Espacio para laptop de 14" y tablet. Bolsa frontal con organizador, bolsa con cierre y red.

SIN 186
HIELERA ESTORIL



Capacidad: 12 Litros
Material: Poliéster
Técnica de impresión: Serigrafía
Área de impresión: 11 x 11 cm
Colores: Gris

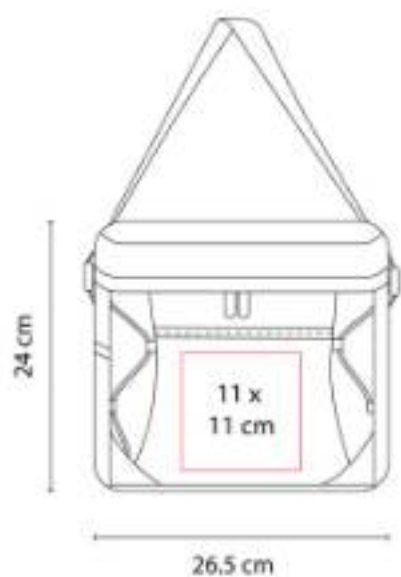

Interior plastificado impermeable. Bolsa principal con cierre. Bolsa lateral de red y bolsillo frontal.

SIN 189
MOCHILA IPORA



Material: Poliéster
Técnica de impresión: Bordado / Serigrafía
Área de impresión: 15 x 10 cm
Colores: Gris

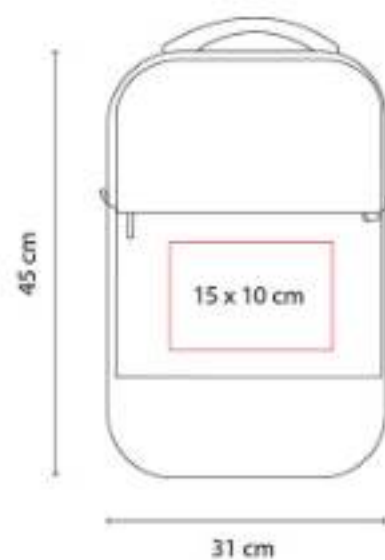

Bolsa principal y frontal con cierre. Compartimento interno para laptop de 15.6".

SIN 231
BOLSA-MOCHILA BEAVER



Material: Poliéster
Técnica de impresión: Serigrafía
Área de impresión: 15 x 6 cm
Colores: Negro



Bolsa-mochila con tirante doble grueso y cerrado de jareta. Cuenta con 1 bolsa frontal con cierre.

SIN 303
HIELERA CON BOCINA OTTON



Capacidad: 20 Litros
Material: Poliéster
Técnica de impresión: Serigrafía
Área de impresión: 12 x 11 cm Tapa / 12 x 5 cm Hielera
Colores: Gris



Hielera con bocina bluetooth desprendible con batería recargable de 2 horas de reproducción de música aproximadamente.

SIN 408
MOCHILA-PORTAFOLIO SULLIVAN



Material: Poliéster
Técnica de impresión: Serigrafía
Área de impresión: 4 x 5 cm
Colores: Gris



Mochila-portafolio con salida USB (se requiere conectar a batería portátil) para cargar smartphone.

SIN 411
MALETA FALESIA



Material: Poliéster
Técnica de impresión: Láser en Placa Metálica
Área de impresión: 5 x 2.5 cm
Colores: Negro



Bolsa principal y frontal con cierre. Placa metálica removible para fácil grabado.

SIN 501
HIELERA GALO



Capacidad: 8 Litros
Material: Poliéster
Técnica de impresión: Serigrafía / Bordado
Área de impresión: 12 x 7 cm
Colores: Azul, Gris, Morado



Interior plastificado impermeable.

SIN 608
BOLSA-MOCHILA MALORA



Material: Poliéster
Técnica de impresión: Serigrafía
Área de impresión: 18 x 8 cm
Colores: Azul, Negro



Bolsa mochila con jareta. Bolsillo frontal con cierre.

SIN 884
MALETA SPIER



Material: Poliéster / Curpiel
Técnica de impresión: Serigrafía
Área de impresión: 15 x 4 cm (Arriba en el bolsillo frontal) / 12 x 7 cm (abajo en el bolsillo frontal) / 8 x 8 (sobre la parte negra del bolsillo frontal)
Colores: Negro



Compartimento principal con cierre. Doble bolsillo frontal, incluye aditamento de plástico para colgar accesorios.

SIN 902
MOCHILA METROPOLITAN



Material: Poliéster
Técnica de impresión: Serigrafía
Área de impresión: 12 x 14 cm
Colores: Negro



Bolsa principal con cierre y espacio para laptop de 15". Bolsa central para tablet.

SIN 991
MOCHILA-HIELERA PAIA



Capacidad: 20 Litros
Material: Poliéster
Técnica de impresión: Bordado / Serigrafía
Área de impresión: 12 x 6 cm
Colores: Negro



Interior plastificado. Compartimento interior removible impermeable.

TAZ 012
TAZA TAURÉ



Capacidad: 12 Oz
Material: Porcelana / Acero Inoxidable
Técnica de impresión: Láser / Pantógrafo / Tampografía
Área de impresión: 6.5 x 4 cm Porcelana / 4 x 1.5 cm Metal
Colores: Plata

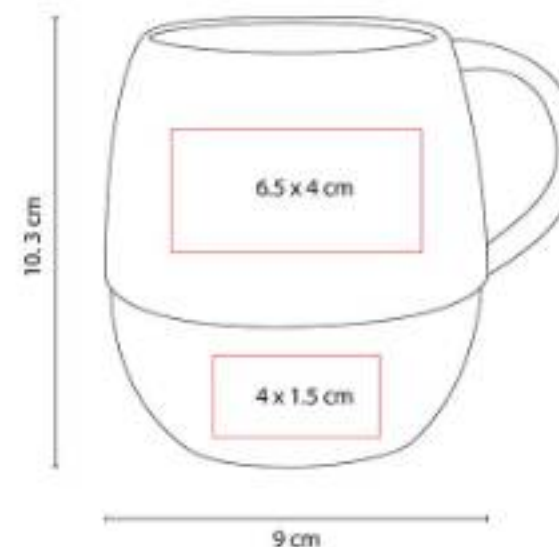

Taza de porcelana y base de acero inoxidable. Incluye caja de regalo. No usar en microondas ni lavavajillas.

TAZ 018
TAZA ATBARA



Capacidad: 16 Oz
Material: Plástico / Acero Inoxidable
Técnica de impresión: Serigrafía / Tampografía
Área de impresión: 5 x 5 cm
Colores: Blanco



Doble pared. Pared interna de acero inoxidable y externa de plástico.

TAZ 045
TAZA MALI



Capacidad: 11 Oz
Material: Porcelana / Madera / Acero Inoxidable
Técnica de impresión: Serigrafía / Tampografía
Área de impresión: 6 x 6 cm
Colores: Blanco, Negro



Taza de porcelana con tapa y asa de madera. Incluye cuchara metálica y caja individual.

TAZ 047
TAZA MARIELLA



Capacidad: 16 Oz
Material: Cerámica / Acero Inoxidable / Madera
Técnica de impresión: Serigrafía / Tampografía
Área de impresión: 5 x 5 cm
Colores: Blanco, Negro



Taza de cerámica con asa de madera. Tapa de plástico con válvula de seguridad. Incluye caja individual.

TAZ 056
**TERMO DE CERÁMICA BOOTLE
 BLANCO**



Capacidad: 320 ml
Material: Cerámica / Madera
Técnica de impresión: Serigrafía
Área de impresión: 5 x 3 cm
Colores: Blanco, Negro



Doble pared de cerámica con tapa de madera.

TMPS 127
TERMO CARTE



Capacidad: 550 ml
Material: Acero Inoxidable / Plástico
Técnica de impresión: Láser / Serigrafía /
 Tampografía
Área de impresión: 4.5 x 8 cm
Colores: Blanco, Gris Oxford, Plata



Doble pared. Cerrado al vacío. Pared interna y externa acero inoxidable.

TMPS 129
TERMO REED



Capacidad: 750 ml
Material: Acero Inoxidable / Plástico
Técnica de impresión: Láser / Serigrafía /
 Tampografía
Área de impresión: 1 x 4.5 cm Placa
Colores: Negro



Doble pared. Cerrado al vacío. Pared interna y externa acero inoxidable. Tapa de rosca.

TMPS 131
TERMO STING



Capacidad: 500 ml
Material: Acero Inoxidable / Plástico / Madera
Técnica de impresión: Láser / Serigrafía / Tampografía
Área de impresión: 4 x 8 cm
Colores: Azul, Blanco, Rosa



Doble pared. Cerrado al vacío. Pared interna y externa acero inoxidable.

TMPS 132
TERMO BOCINA KALEID



Capacidad: 530 ml
Material: Acero Inoxidable / Plástico
Técnica de impresión: Láser / Serigrafía / Tampografía
Área de impresión: 5 x 10 cm
Colores: Gris



Doble pared. Cerrado al vacío. Pared interna y externa acero inoxidable. Tapa de plástico con válvula de seguridad.

TMPS 153
TERMO CON POPOTE EVANTS



Capacidad: 590 ml
Material: Acero Inoxidable / Plástico
Técnica de impresión: Láser / Serigrafía
Área de impresión: 6.5 x 8 cm
Colores: Blanco, Negro



Doble pared. Cerrado al vacío. Pared interna y externa acero inoxidable. Incluye popote.

TMPS 154
TERMO LAURENT



Capacidad: 550 ml
Material: Acero Inoxidable / Plástico / Corcho
Técnica de impresión: Láser / Serigrafía
Área de impresión: 5.5 x 9 cm
Colores: Blanco, Negro



Doble pared. Cerrado al vacío. Pared interna y externa acero inoxidable. Base de corcho.

TMPS 16
TERMO TRAVEL MUG



Capacidad: 450 ml
Material: Acero Inoxidable / Plástico
Técnica de impresión: Láser / Pantógrafo / Serigrafía / Tampografía
Área de impresión: 5.3 x 5.7 cm
Colores: Plata

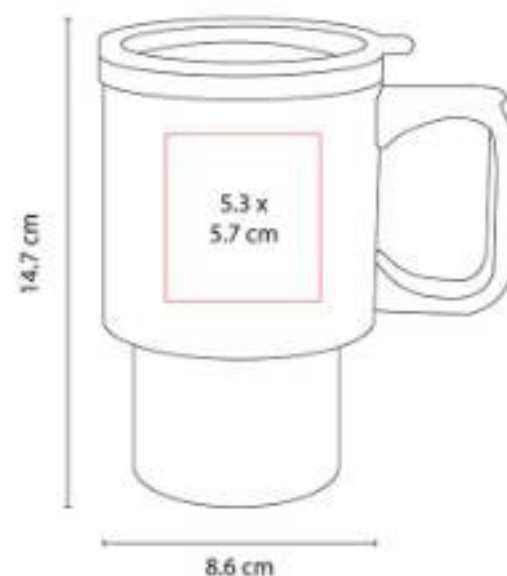

Doble pared. Pared interna plástico, pared externa acero inoxidable. Tapa de plástico con válvula de seguridad.

TMPS 166
TERMO ARMENIO



Capacidad: 710 ml
Material: Acero Inoxidable / Silicón / Plástico
Técnica de impresión: Láser / Serigrafía
Área de impresión: 6 x 10 cm
Colores: Beige, Gris, Negro



Doble pared. Cerrado al vacío. Pared interna y externa de acero inoxidable.

TMPS 167
TERMO DE VIDRIO NANKIN



Capacidad: 140 ml / 200 ml
Material: Vidrio / Plástico / Acero Inoxidable
Técnica de impresión: Serigrafía
Área de impresión: 5.5 x 5.5 cm
Colores: Cafe



Termo de vidrio de doble pared para bebidas calientes y frías. Tapa de rosca que evita derrames.

TMPS 175
TERMO HÉRCULES



Capacidad: 1,200 ml
Material: Acero inoxidable / Plástico / Silicón
Técnica de impresión: Láser / Serigrafía / Tampografía
Área de impresión: 6 x 4 cm
Colores: Negro



Doble pared. Cerrado al vacío. Pared interna y externa acero inoxidable. Cuenta con manga de silicón.

TMPS 176
TERMO MACAO



Capacidad: 500 ml
Material: Acero Inoxidable / Plástico / Cerámica
Técnica de impresión: Láser / Serigrafía / Tampografía
Área de impresión: 5 x 6 cm
Colores: Azul, Beige, Negro



Doble pared. Cerrado al vacío. Pared interna de acero inoxidable y recubrimiento de cerámica.

TMPS 180
PRENSA FRANCESA LE PAIX



Capacidad: 700 ml
Material: Vidrio / Plástico / Acero Inoxidable
Técnica de impresión: Serigrafía
Área de impresión: 5 x 6 cm
Colores: Negro



Prensa francesa con capacidad para 2 tazas.

TMPS 190
SET CAFETERO AJACCIO



Capacidad: 700 ml
Material: Vidrio / Acero Inoxidable / Plástico
Técnica de impresión: Serigrafía Prensa / Láser Tazas
Área de impresión: 4 x 5 cm Prensa / 3 x 2 cm Tazas
Colores: Gris



Set de prensa francesa con 2 tazas. Incluye caja de regalo.

TMPS 38
TERMO MADISON



Capacidad: 325 ml
Material: Acero Inoxidable / Plástico
Técnica de impresión: Láser / Pantógrafo / Serigrafía / Tampografía
Área de impresión: 4 x 8 cm
Colores: Gris

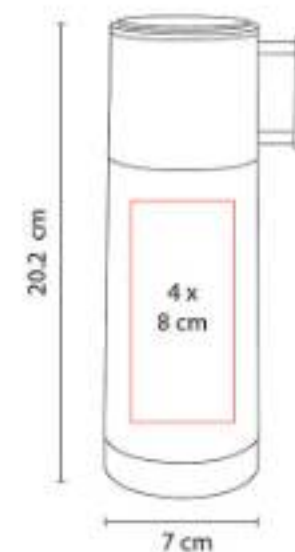

Doble pared. Cerrado al vacío. Pared interna y externa acero inoxidable. La tapa tiene función de taza.

**TMPS 87
TERMO KUMASI**



Capacidad: 525 ml
Material: Acero Inoxidable / Plástico
Técnica de impresión: Láser / Serigrafía / Tampografía
Área de impresión: 4.5 x 13 cm
Colores: Gris

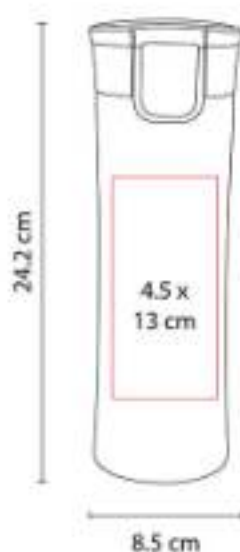

Doble pared. Cerrado al vacío. Pared interna y externa acero inoxidable.

**TMPS 88
TERMO CON LUZ TULCE**



Capacidad: 500 ml
Material: Plástico / Acero Inoxidable
Técnica de impresión: Láser / Serigrafía
Área de impresión: 5.5 x 5 cm
Colores: Azul, Gris, Rojo

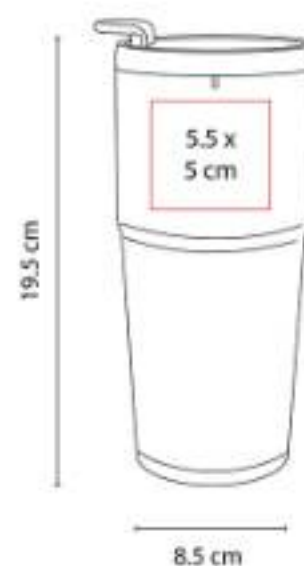

Doble pared. Pared interior acero inoxidable, pared exterior plástico. Tapa de plástico en dos posiciones.

**TMPS 92
TERMO MOSTAR**



Capacidad: 380 ml
Material: Acero Inoxidable / Plástico
Técnica de impresión: Serigrafía
Área de impresión: 5 x 10 cm
Colores: Blanco

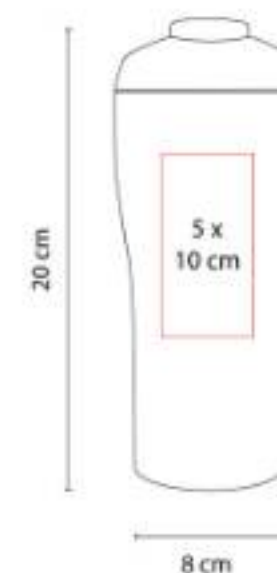

Doble pared. Cerrado al vacío. Pared interna y externa acero inoxidable.

USB 05
BOLÍGRAFO USB 4 GB STERRA



Capacidad: 4 GB
Material: Metal
Técnica de impresión: Grabado Espejo / Serigrafía / Láser
Área de impresión: 1.1 x 3.3 cm
Colores: Plata

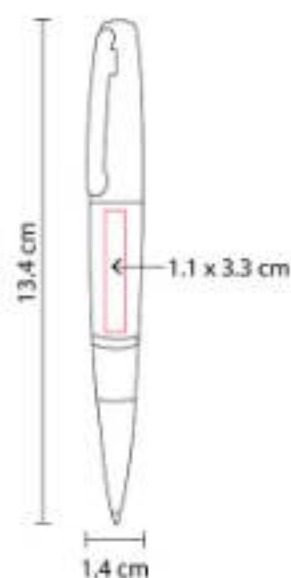

Bolígrafo USB de 4 GB. Mecanismo twist. Incluye estuche y repuesto metálico.

Z 090
BOCINA CON AUDIFONOS



Material: Plástico
Técnica de impresión: Serigrafía
Área de impresión: 2 x 6 cm
Colores: Negro



Bocina y audífonos bluetooth con gancho. Puede utilizarse ambas funciones al mismo tiempo.

Z 1060
BOCINA LASSEN



Material: Plástico
Técnica de impresión: Láser
Área de impresión: 4 x 1 cm Placa
Colores: Gris

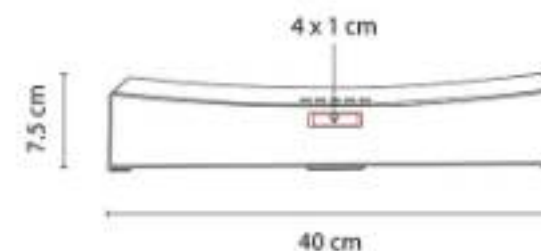

Mini barra de sonido bluetooth de con dos bocinas de 5W de potencia cada una.



60300
LICORERA JEBEL



Capacidad: 196 ml
Material: Acero Inoxidable / Curpiel
Técnica de impresión: Láser
Área de impresión: 7 x 7 cm
Colores: Cafe

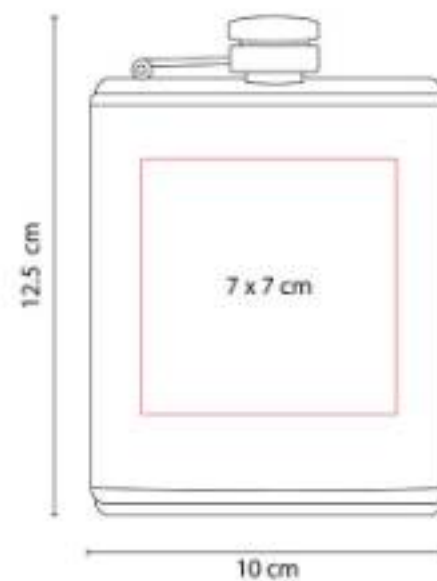

Licorera de bolsillo con tapa de rosca para evitar derrames. Incluye caja de regalo.

60600
SACACORCHOS AUTOMÁTICO MALBEC



Material: Aluminio / Plástico
Técnica de impresión: Láser / Serigrafía
Área de impresión: 3 x 6 cm
Colores: Plata

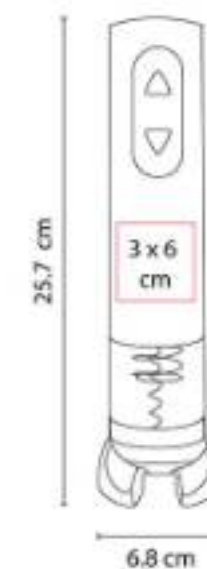

Sacacorchos automático recargable. Incluye adaptador de corriente.

61500
SET PLITVICE



Material: Curpiel / Metal
Técnica de impresión: Láser / Serigrafía
Área de impresión: 1 x 1.3 cm Llavero / 0.6 x 3 cm Bolígrafo / 9 x 6 cm Cartera
Colores: Negro

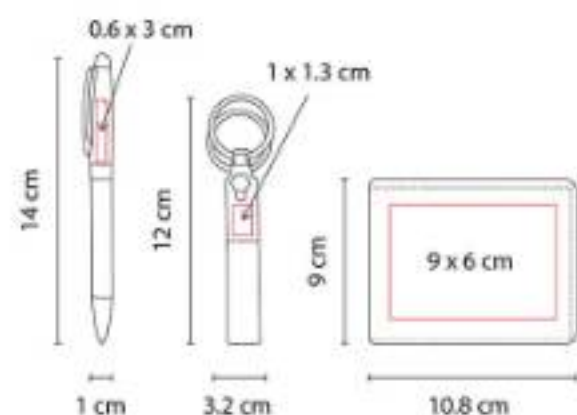

61700
SET SARATOV



Capacidad: 525 ml
Material: Acero Inoxidable y Plástico Termo / Aluminio Bolígrafo / Metal Tarjetero
Técnica de impresión: Láser y Serigrafía en Bolígrafo y Tarjetero / Láser, Serigrafía y Tampografía en Termo
Área de impresión: 5.5 x 14 cm Termo / 0.6 x 5 cm Bolígrafo / 4.5 x 3 cm Tarjetero
Colores: Negro

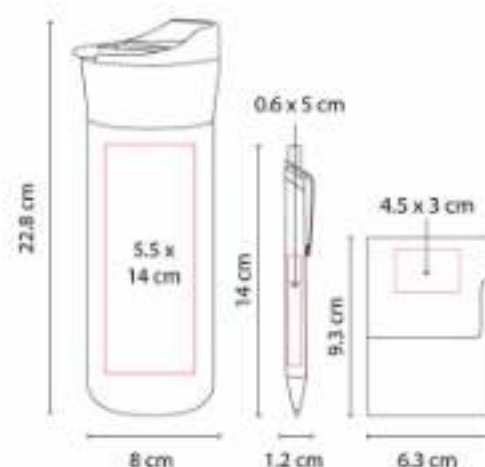

62500
SET LIPETSK



Capacidad: 2,600 mAh
Material: Curpiel y Metal Bolígrafo y Tarjetero / Plástico Power Bank
Técnica de impresión: Serigrafía / Láser
Área de impresión: 7 x 2 cm Power Bank / 0.6 x 5.5 cm Bolígrafo / 6.3 x 4 cm Tarjetero
Colores: Gris

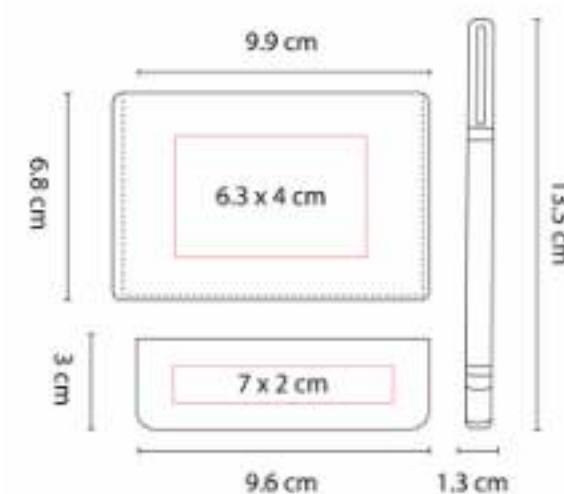

BAR 018
SET PARA VINOS VERDOT



Material: Bambú / Metal
Técnica de impresión: Serigrafía / Láser
Área de impresión: 30 x 8 cm
Colores: Beige



Estuche de bambú para botella de vino.
Incluye sacacorchos con navaja y destapador,
stopper, boquilla y arillo.

BBQ 008
SET DE BBQ LERNA



Capacidad: 10 Litros
Material: Acero Inoxidable Utensilios /
Poliéster Hielera
Técnica de impresión: Bordado / Serigrafía
Área de impresión: 12 x 10 cm
Colores: Negro



Bolsa principal con función de hielera.
Capacidad para 12 latas.

BBQ 012
SET DE BBQ NOGAL



Material: Acero Inoxidable y Plástico
Utensilios / Plástico Maletín
Técnica de impresión: Serigrafía
Área de impresión: 19 x 11 cm
Colores: Negro



Incluye pinzas, brocha, espátula, cepillo de
limpieza, tenedor, 2 brochetas y estuche.

CEL 056
**CARGADOR INALÁMBRICO
 EMUNA**



Capacidad: 5W
Material: Plástico
Técnica de impresión: Serigrafía
Área de impresión: 8 x 5.5 cm
Colores: Blanco



Cargador inalámbrico para smartphone con lámpara de escritorio.

CHM 011
CHAMARRA ATHLONE



Material: Nylon / Spandex
Técnica de impresión: Bordado / Serigrafía
Área de impresión: 12 x 10 cm
Colores: Negro
Tallas: L, M, XL



Chamarra sport con capucha removible. Bolsas laterales con cierre y compartimento al frente con cierre.

CRG 028
POWER BANK MAVY



Capacidad: 8,000 mAh
Material: Plástico
Técnica de impresión: Serigrafía
Área de impresión: 4.5 x 3 cm
Colores: Blanco

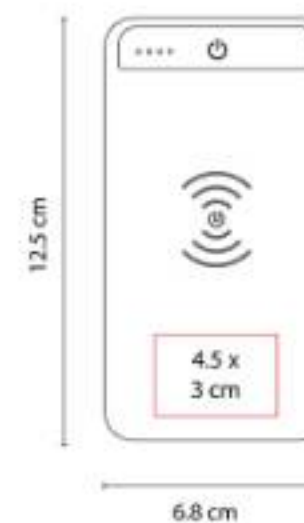

Batería auxiliar para smartphone con linterna LED y función de carga inalámbrica.

CRG 029
POWER BANK BRESLAVIA



Capacidad: 10,000 mAh
Material: Plástico
Técnica de impresión: Serigrafía
Área de impresión: 4 x 4 cm
Colores: Plata

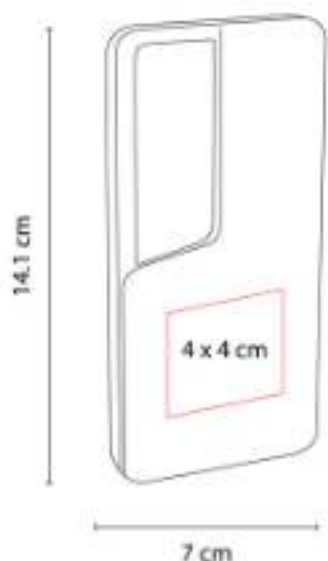

Batería auxiliar para smartphone, capacidad 10,000 mAh. Cuenta con una salida USB, entrada micro USB y tipo C.

CRG 041
POWER BANK SAMARIO



Capacidad: 5,000 mAh
Material: Plástico
Técnica de impresión: Serigrafía
Área de impresión: 4 x 4 cm
Colores: Negro



EST 035
ESTUCHE GUAMA



Material: Madera
Técnica de impresión: Láser / Serigrafía
Área de impresión: 0.4 x 4 cm Bolígrafo / 1.3 x 12 cm Estuche
Colores: Beige

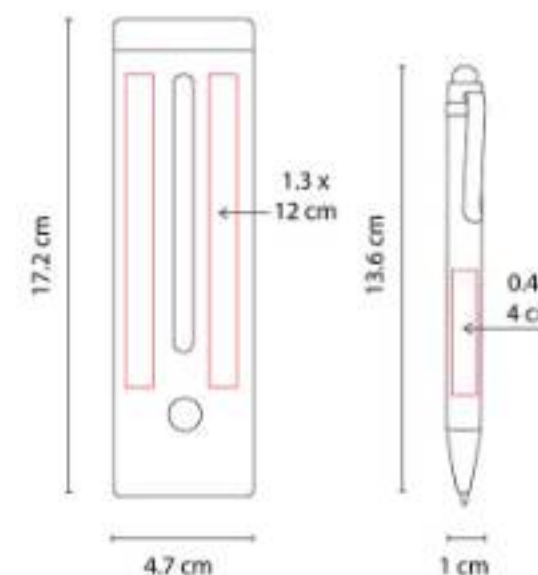

Bolígrafo y estuche de madera. Estuche con porta pluma y porta tarjetas.

JM 004
MALETÍN DE POKER BELLAGIO



Material: Metal Estuche / Plástico Fichas y Dados
Técnica de impresión: Láser / Pantógrafo / Serigrafía
Área de impresión: 8 x 6 cm
Colores: Plata

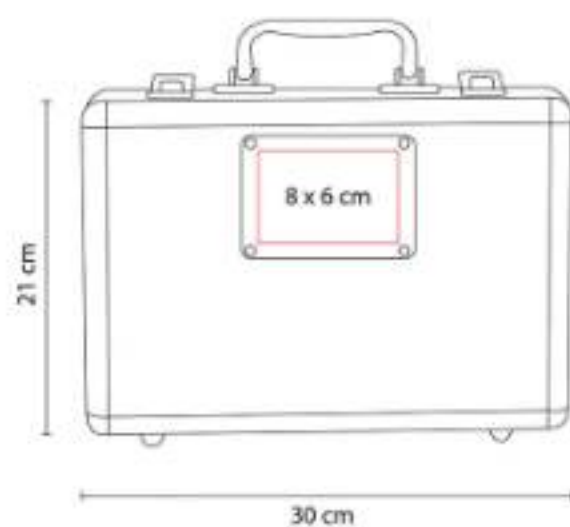

Incluye 200 fichas, 2 barajas plastificadas, 5 dados, 1 ficha de dealer y llaves.

K 63290
LLAVERO CASA-COCHE



Material: Metal
Técnica de impresión: Láser / Pantógrafo
Área de impresión: 1.3 x 2.7 cm
Colores: Plata

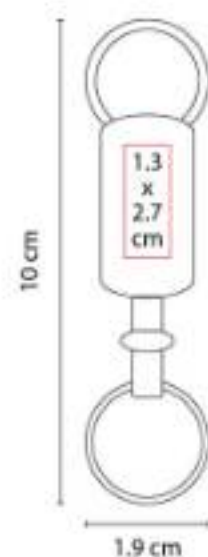

Llavero con una argolla separable. Incluye caja individual.

KTC 201
SET DE LONCHERA Y TERMO



Capacidad: 500 ml Termo / 800 ml Lonchera
Material: Acero Inoxidable / Bambú
Técnica de impresión: Láser / Serigrafía
Área de impresión: 9 x 6 cm Lonchera / 6 x 10 cm Termo
Colores: Plata



Set de lonchera metálica.

LAM 1070
LÁMPARA SWAN



Material: Plástico
Técnica de impresión: Serigrafía /
Tampografía
Área de impresión: 4 x 2 cm
Colores: Blanco

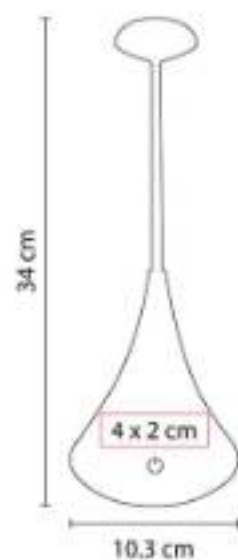

12 LEDS. Cuello flexible y ajustable. Funciona con baterías y con cable USB. Intensidad de luz ajustable.

M 2035
LLAVERO LEGACY



Material: Curpiel / Metal
Técnica de impresión: Láser / Pantógrafo
Área de impresión: 2 x 1.5 cm
Colores: Negro

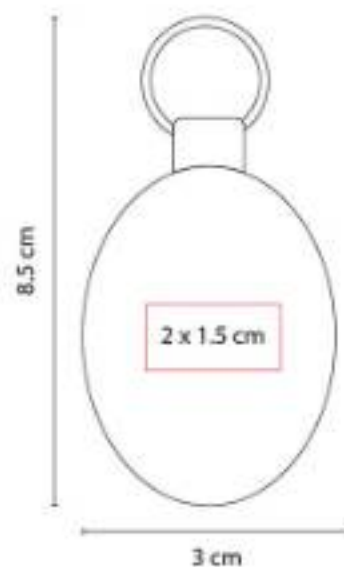

Incluye caja individual.

M 4180
LLAVERO GLASDTONE



Material: Metal / Tela
Técnica de impresión: Láser en Placa
Metálica
Área de impresión: 1.9 x 2 cm
Colores: Azul

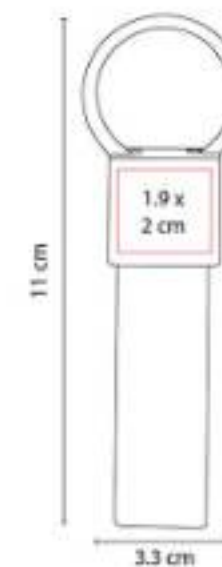

Incluye caja individual.

M 6232
LLAVERO ASTORIA



Material: Metal
Técnica de impresión: Goteado en Resina / Grabado Espejo / Láser
Área de impresión: 1.9 x 2.9 cm
Colores: Plata

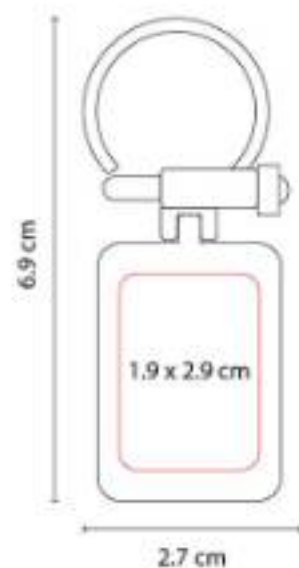

Incluye estuche especial.

M 80170
CARPETA YAMDENA



Material: Curpiel / Vinil
Técnica de impresión: Láser / Serigrafía / Termograbado
Área de impresión: 10 x 4 cm
Colores: Negro

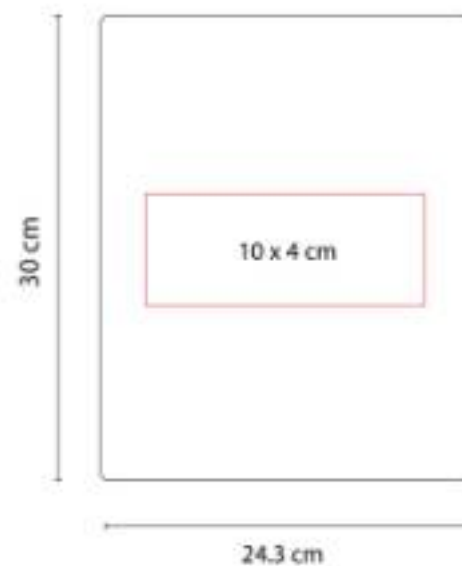

Incluye block de raya tamaño A4 con 20 hojas, espacio para bolígrafo y compartimento para documentos.

M 82400
SOBRE BEIRUT



Material: Curpiel
Técnica de impresión: Láser / Serigrafía / Termograbado
Área de impresión: 20 x 9 cm
Colores: Cafe

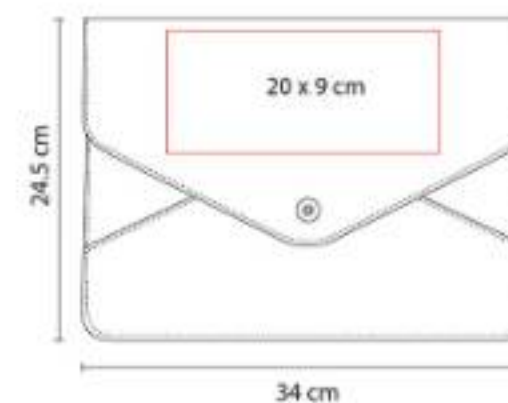

Sobre porta documentos con broche magnético.

MK 250
RELOJ VON NEWMAN



Material: Aluminio / Plástico Imitación Madera
Técnica de impresión: Serigrafía
Área de impresión: 16 x 3 cm
Colores: Madera

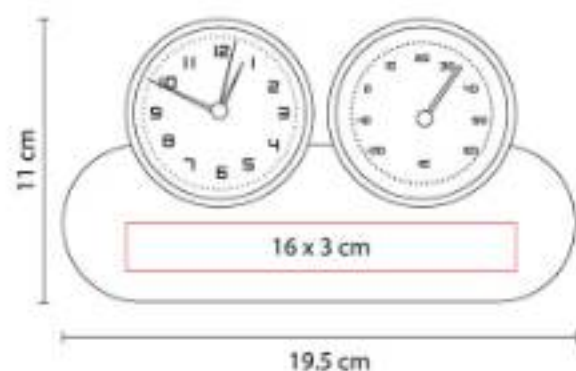

Funciones: reloj, alarma y termómetro.
Batería (1 pila AA) incluida.

MK 401
RELOJ CARGADOR MITE



Capacidad: 10W
Material: Bambú
Técnica de impresión: Serigrafía / Láser
Área de impresión: 10 x 2 cm
Colores: Madera



Reloj digital con carga inalámbrica de 10W.
Display indicador de hora y temperatura.

PRT 001
PORTARRETRATO LIVING



Material: Aluminio No Galvanizado
Técnica de impresión: Láser / Pantógrafo / Serigrafía
Área de impresión: 13 x 2.5 cm
Colores: Plata

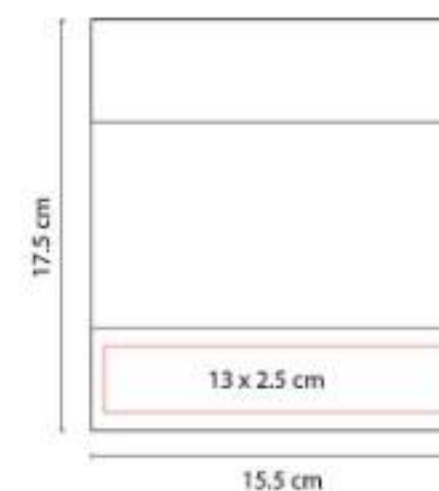

2 Posiciones: horizontal y vertical. Tamaño de la foto 10 x 15 cm.

PRT 005
PORTARRETRATO PAGLIA



Material: Plástico
Técnica de impresión: Serigrafía
Área de impresión: 7 x 2 cm
Colores: Blanco

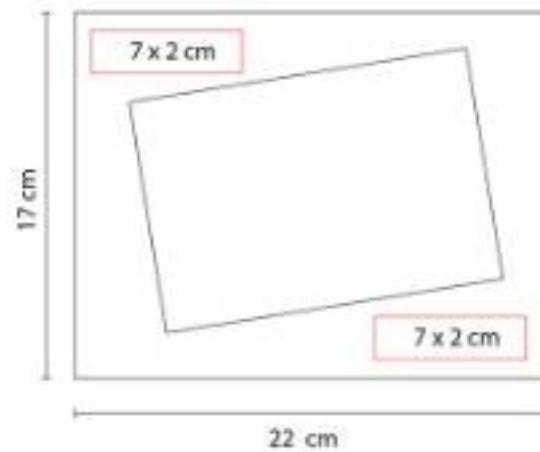

2 Posiciones: horizontal y vertical. Tamaño de la foto 18 x 13 cm.

PRT 115
PORTARRETRATO LAUSANA



Material: Plástico
Técnica de impresión: Serigrafía
Área de impresión: 12 x 3 cm
Colores: Blanco

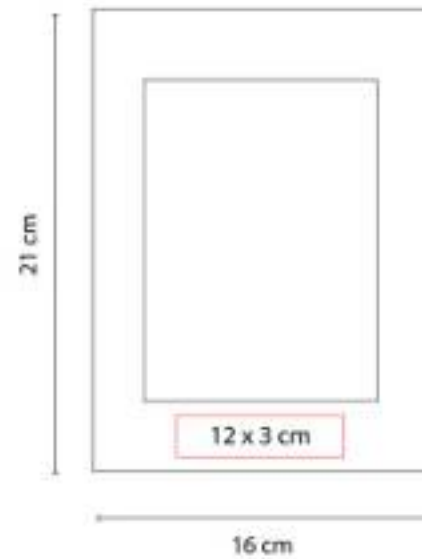

2 Posiciones: horizontal y vertical. Tamaño de la foto 10 x 15 cm.

PWT 050
SET VALENCIA



Material: Madera / Metal
Técnica de impresión: Láser en Mango / Serigrafía en Estuche
Área de impresión: 25 x 11 cm Estuche / 1.5 x 2.5 cm Mango
Colores: Madera



Set con 5 cuchillos para quesos y estuche. Incluye caja individual.

PWT 110
SET KYBURG



Material: Madera / Acero Inoxidable
Técnica de impresión: Láser
Área de impresión: 19 x 30 cm
Colores: Beige

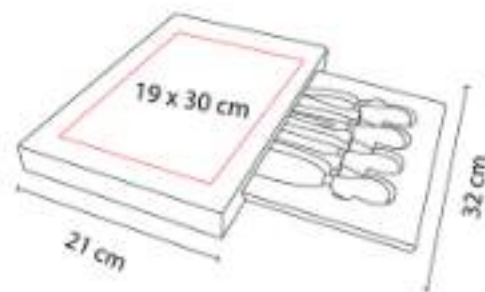

Set con 1 tabla y base deslizable con 3 cuchillos y 1 tenedor para quesos.

PWT 210
TABLA

**NUEVO
2023**



Material: Mármol / Bambú / Acero Inoxidable
Técnica de impresión: Serigrafía / Láser
Área de impresión: 6 x 3 cm
Colores: Beige



Tabla de mármol con bambú.

RQ 1050
BOLÍGRAFO AFFARI



Material: Metal
Técnica de impresión: Láser / Serigrafía
Área de impresión: 0.7 x 3.5 cm
Colores: Blanco

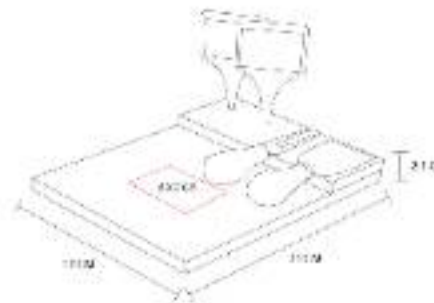

Bolígrafo metálico con tapón. Cuerpo en color blanco con punta dorada. Tapón en color negro y clip dorado.

RQ 220
BOLÍGRAFO OPAVA



Material: Acero Inoxidable
Técnica de impresión: Grabado Espejo / Serigrafía / Láser
Área de impresión: 1 x 3 cm
Colores: Gris, Negro

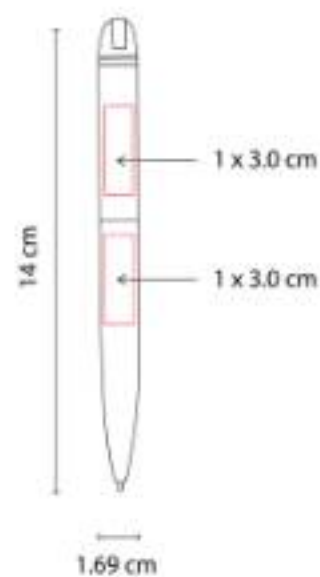

Mecanismo twist. Incluye estuche.

RQ 550
BOLÍGRAFO PONTIANAK



Material: Acero Inoxidable / Curpiel
Técnica de impresión: Serigrafía
Área de impresión: 0.7 x 3 cm
Colores: Negro

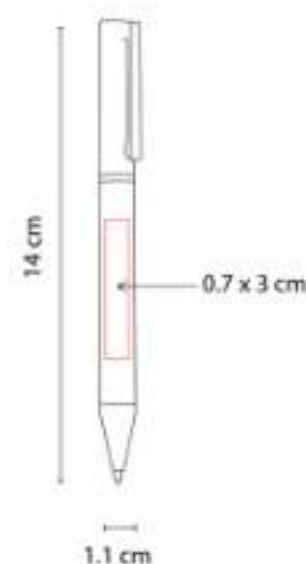

Mecanismo twist. Incluye estuche.

SET 011
SET CHOMUTOV



Capacidad: 5,000 mAh Power Bank / 4 GB Bolígrafo
Material: Plástico Power Bank / Acero Inoxidable Bolígrafo
Técnica de impresión: Serigrafía en Power Bank / Grabado Espejo en Bolígrafo
Área de impresión: 3 x 3 cm Power Bank / 1 x 4 cm Bolígrafo
Colores: Negro

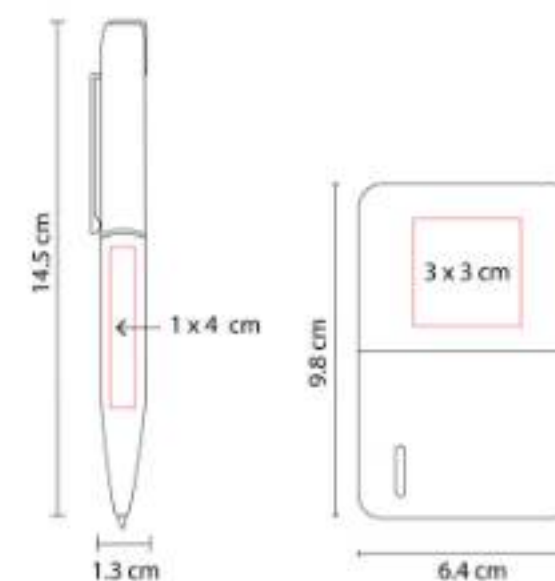

Incluye batería auxiliar de 5,000 mAh, bolígrafo de tinta negra con USB de 4 GB y caja de regalo.

SH 1920
BOLÍGRAFO USB 8 GB ELZ



Capacidad: 8 GB
Material: Acero Inoxidable
Técnica de impresión: Láser / Serigrafía
Área de impresión: 0.5 x 3 cm
Colores: Plata

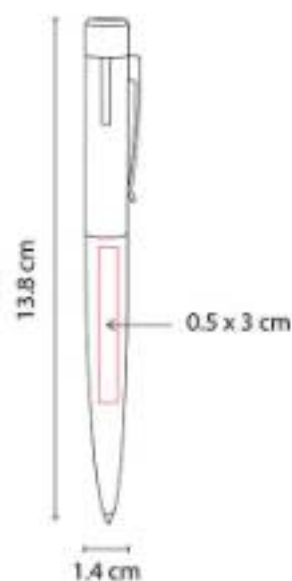

Bolígrafo USB de 8 GB. Memoria USB con función OTG para transferencia de información entre dispositivos.

SH 1940
BOLÍGRAFO USB EVANS



Capacidad: 8 GB
Material: Aluminio
Técnica de impresión: Láser / Serigrafía
Área de impresión: 0.6 x 3.5 cm
Colores: Gris Mate

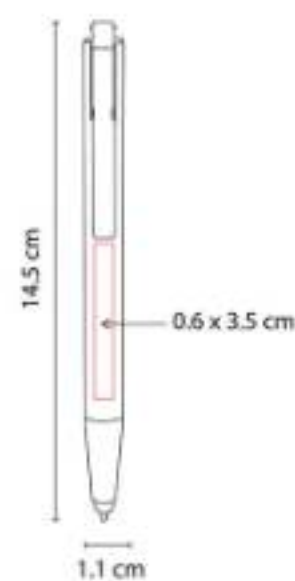

Bolígrafo USB de 8 GB y touch screen. Mecanismo pulsador. Incluye estuche.

SH 2490
BOLÍGRAFO USB 8 GB ROOT



Capacidad: 8 GB
Material: Aluminio / Rubber
Técnica de impresión: Láser / Serigrafía
Área de impresión: 0.6 x 3 cm Barril / 1 x 2.5 cm Clip
Colores: Gris, Negro



Bolígrafo con memoria USB de 8 GB desprendible con imán. Mecanismo twist. Incluye funda.

SH 2610
BOLÍGRAFO SENY



Material: Acero Inoxidable
Técnica de impresión: Grabado Espejo / Serigrafía / Láser
Área de impresión: 0.7 x 4 cm
Colores: Negro

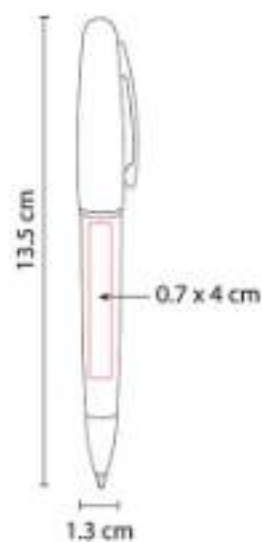

Mecanismo twist. Incluye estuche.

SIN 014
CARPETA PORTAFOLIO



Material: Curpiel
Técnica de impresión: Láser / Serigrafía
Área de impresión: 28 x 16 cm
Colores: Negro

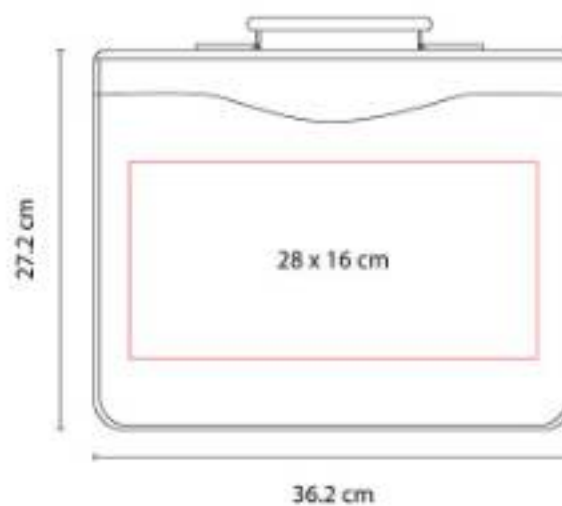

Carpeta portafolio con block de raya tamaño A4 con 20 hojas.

SIN 039
PORTAFOLIO SOLUTIONS



Material: Poliéster
Técnica de impresión: Serigrafía
Área de impresión: 28 x 20 cm
Colores: Negro

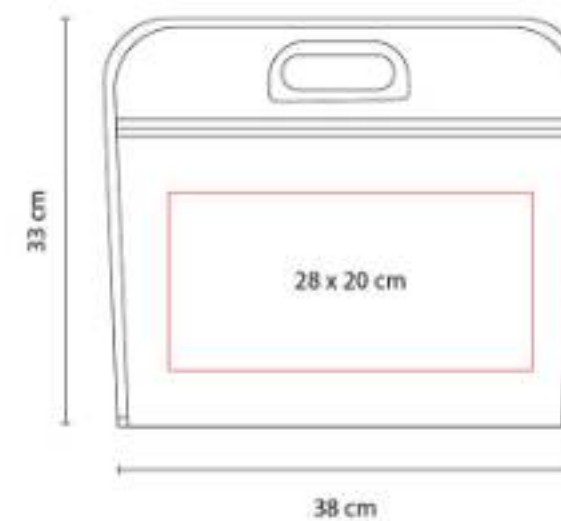

Bolsa principal con espacio para documentos.
Bolsa frontal con cierre y asas de agarre superior de plástico.

SIN 069
**MOCHILA-PORTAFOLIO
KRONBERG**



Material: Poliéster
Técnica de impresión: Bordado / Serigrafía
Área de impresión: 16 x 7 cm
Colores: Negro

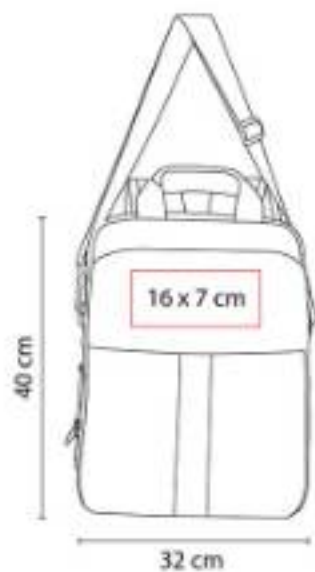

Mochila-portafolio. 2 Bolsas frontales, una con cierre en forro para facilitar bordado.

SIN 089
HIELERA CADENCE



Capacidad: 45 Litros
Material: Poliéster / Polipropileno
Técnica de impresión: Serigrafía
Área de impresión: 19 x 17 cm
Colores: Negro

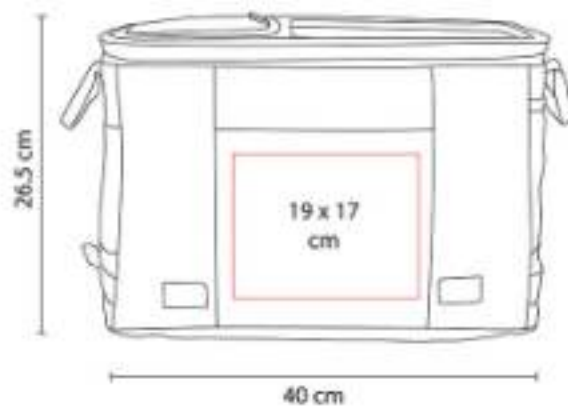

SIN 116
MOCHILA MASAI



Material: Poliéster
Técnica de impresión: Bordado / Serigrafía
Área de impresión: 16 x 17 cm
Colores: Azul, Rojo



Bolsa principal. Espacio para laptop de 14" y tablet. Bolsa frontal con organizador, bolsa con cierre y red.

SIN 186
HIELERA ESTORIL



Capacidad: 12 Litros
Material: Poliéster
Técnica de impresión: Serigrafía
Área de impresión: 11 x 11 cm
Colores: Gris



Interior plastificado impermeable. Bolsa principal con cierre. Bolsa lateral de red y bolsillo frontal.

SIN 189
MOCHILA IPORA



Material: Poliéster
Técnica de impresión: Bordado / Serigrafía
Área de impresión: 15 x 10 cm
Colores: Gris

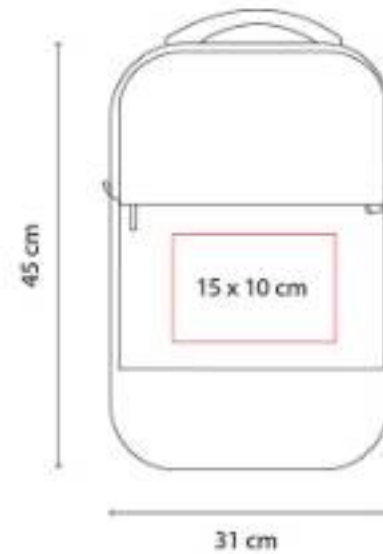

Bolsa principal y frontal con cierre. Compartimento interno para laptop de 15.6".

SIN 231
BOLSA-MOCHILA BEAVER



Material: Poliéster
Técnica de impresión: Serigrafía
Área de impresión: 15 x 6 cm
Colores: Negro



Bolsa-mochila con tirante doble grueso y cerrado de jareta. Cuenta con 1 bolsa frontal con cierre.

SIN 303
HIELERA CON BOCINA OTTON



Capacidad: 20 Litros
Material: Poliéster
Técnica de impresión: Serigrafía
Área de impresión: 12 x 11 cm Tapa / 12 x 5 cm Hielera
Colores: Gris



Hielera con bocina bluetooth desprendible con batería recargable de 2 horas de reproducción de música aproximadamente.

SIN 408
MOCHILA-PORTAFOLIO SULLIVAN



Material: Poliéster
Técnica de impresión: Serigrafía
Área de impresión: 4 x 5 cm
Colores: Gris



Mochila-portafolio con salida USB (se requiere conectar a batería portátil) para cargar smartphone.

SIN 411
MALETA FALESIA



Material: Poliéster
Técnica de impresión: Láser en Placa Metálica
Área de impresión: 5 x 2.5 cm
Colores: Negro



Bolsa principal y frontal con cierre. Placa metálica removible para fácil grabado.

SIN 501
HIELERA GALO



Capacidad: 8 Litros
Material: Poliéster
Técnica de impresión: Serigrafía / Bordado
Área de impresión: 12 x 7 cm
Colores: Azul, Gris, Morado



Interior plastificado impermeable.

SIN 608
BOLSA-MOCHILA MALORA



Material: Poliéster
Técnica de impresión: Serigrafía
Área de impresión: 18 x 8 cm
Colores: Azul, Negro



Bolsa mochila con jareta. Bolsillo frontal con cierre.

SIN 884
MALETA SPIER



Material: Poliéster / Curpiel
Técnica de impresión: Serigrafía
Área de impresión: 15 x 4 cm (Arriba en el bolsillo frontal) / 12 x 7 cm (abajo en el bolsillo frontal) / 8 x 8 (sobre la parte negra del bolsillo frontal)
Colores: Negro



Compartimento principal con cierre. Doble bolsillo frontal, incluye aditamento de plástico para colgar accesorios.

SIN 902
MOCHILA METROPOLITAN



Material: Poliéster
Técnica de impresión: Serigrafía
Área de impresión: 12 x 14 cm
Colores: Negro



Bolsa principal con cierre y espacio para laptop de 15". Bolsa central para tablet.

SIN 991
MOCHILA-HIELERA PAIA



Capacidad: 20 Litros
Material: Poliéster
Técnica de impresión: Bordado / Serigrafía
Área de impresión: 12 x 6 cm
Colores: Negro



Interior plastificado. Compartimento interior removible impermeable.

TAZ 012
TAZA TAURÉ



Capacidad: 12 Oz
Material: Porcelana / Acero Inoxidable
Técnica de impresión: Láser / Pantógrafo / Tampografía
Área de impresión: 6.5 x 4 cm Porcelana / 4 x 1.5 cm Metal
Colores: Plata

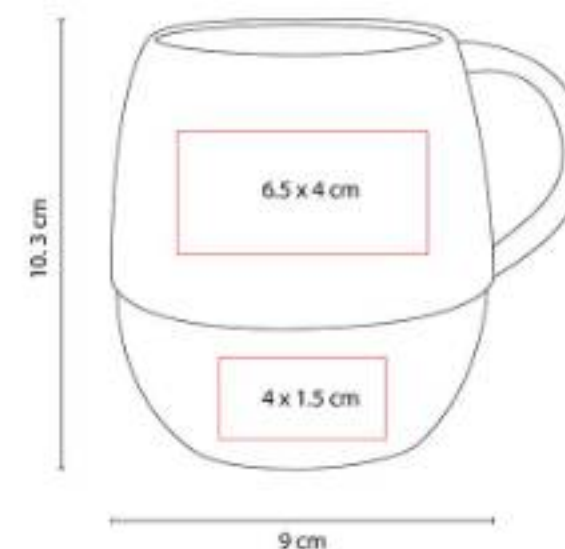

Taza de porcelana y base de acero inoxidable. Incluye caja de regalo. No usar en microondas ni lavavajillas.

TAZ 018
TAZA ATBARA



Capacidad: 16 Oz
Material: Plástico / Acero Inoxidable
Técnica de impresión: Serigrafía / Tampografía
Área de impresión: 5 x 5 cm
Colores: Blanco



Doble pared. Pared interna de acero inoxidable y externa de plástico.

TAZ 045
TAZA MALI



Capacidad: 11 Oz
Material: Porcelana / Madera / Acero Inoxidable
Técnica de impresión: Serigrafía / Tampografía
Área de impresión: 6 x 6 cm
Colores: Blanco, Negro



Taza de porcelana con tapa y asa de madera. Incluye cuchara metálica y caja individual.

TAZ 047
TAZA MARIELLA



Capacidad: 16 Oz
Material: Cerámica / Acero Inoxidable / Madera
Técnica de impresión: Serigrafía / Tampografía
Área de impresión: 5 x 5 cm
Colores: Blanco, Negro



Taza de cerámica con asa de madera. Tapa de plástico con válvula de seguridad. Incluye caja individual.

TAZ 056
**TERMO DE CERÁMICA BOOTLE
BLANCO**



Capacidad: 320 ml
Material: Cerámica / Madera
Técnica de impresión: Serigrafía
Área de impresión: 5 x 3 cm
Colores: Blanco, Negro



Doble pared de cerámica con tapa de madera.

TMPS 127
TERMO CARTE



Capacidad: 550 ml
Material: Acero Inoxidable / Plástico
Técnica de impresión: Láser / Serigrafía /
Tampografía
Área de impresión: 4.5 x 8 cm
Colores: Blanco, Gris Oxford, Plata



Doble pared. Cerrado al vacío. Pared interna y externa acero inoxidable.

TMPS 129
TERMO REED



Capacidad: 750 ml
Material: Acero Inoxidable / Plástico
Técnica de impresión: Láser / Serigrafía /
Tampografía
Área de impresión: 1 x 4.5 cm Placa
Colores: Negro



Doble pared. Cerrado al vacío. Pared interna y externa acero inoxidable. Tapa de rosca.

TMPS 131
TERMO STING



Capacidad: 500 ml
Material: Acero Inoxidable / Plástico / Madera
Técnica de impresión: Láser / Serigrafía / Tampografía
Área de impresión: 4 x 8 cm
Colores: Azul, Blanco, Rosa



Doble pared. Cerrado al vacío. Pared interna y externa acero inoxidable.

TMPS 132
TERMO BOCINA KALEID



Capacidad: 530 ml
Material: Acero Inoxidable / Plástico
Técnica de impresión: Láser / Serigrafía / Tampografía
Área de impresión: 5 x 10 cm
Colores: Gris



Doble pared. Cerrado al vacío. Pared interna y externa acero inoxidable. Tapa de plástico con válvula de seguridad.

TMPS 153
TERMO CON POPOTE EVANTS



Capacidad: 590 ml
Material: Acero Inoxidable / Plástico
Técnica de impresión: Láser / Serigrafía
Área de impresión: 6.5 x 8 cm
Colores: Blanco, Negro



Doble pared. Cerrado al vacío. Pared interna y externa acero inoxidable. Incluye popote.

TMPS 154
TERMO LAURENT



Capacidad: 550 ml
Material: Acero Inoxidable / Plástico / Corcho
Técnica de impresión: Láser / Serigrafía
Área de impresión: 5.5 x 9 cm
Colores: Blanco, Negro



Doble pared. Cerrado al vacío. Pared interna y externa acero inoxidable. Base de corcho.

TMPS 16
TERMO TRAVEL MUG



Capacidad: 450 ml
Material: Acero Inoxidable / Plástico
Técnica de impresión: Láser / Pantógrafo / Serigrafía / Tampografía
Área de impresión: 5.3 x 5.7 cm
Colores: Plata

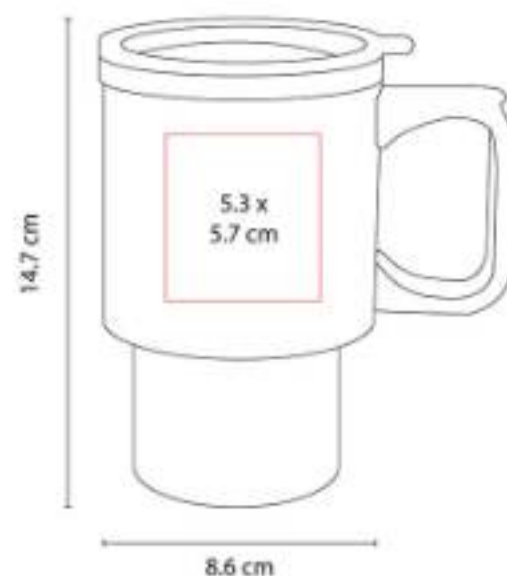

Doble pared. Pared interna plástico, pared externa acero inoxidable. Tapa de plástico con válvula de seguridad.

TMPS 166
TERMO ARMENIO



Capacidad: 710 ml
Material: Acero Inoxidable / Silicón / Plástico
Técnica de impresión: Láser / Serigrafía
Área de impresión: 6 x 10 cm
Colores: Beige, Gris, Negro



Doble pared. Cerrado al vacío. Pared interna y externa de acero inoxidable.

TMPS 167
TERMO DE VIDRIO NANKIN



Capacidad: 140 ml / 200 ml
Material: Vidrio / Plástico / Acero Inoxidable
Técnica de impresión: Serigrafía
Área de impresión: 5.5 x 5.5 cm
Colores: Cafe



Termo de vidrio de doble pared para bebidas calientes y frías. Tapa de rosca que evita derrames.

TMPS 175
TERMO HÉRCULES



Capacidad: 1,200 ml
Material: Acero inoxidable / Plástico / Silicón
Técnica de impresión: Láser / Serigrafía / Tampografía
Área de impresión: 6 x 4 cm
Colores: Negro



Doble pared. Cerrado al vacío. Pared interna y externa acero inoxidable. Cuenta con manga de silicón.

TMPS 176
TERMO MACAO



Capacidad: 500 ml
Material: Acero Inoxidable / Plástico / Cerámica
Técnica de impresión: Láser / Serigrafía / Tampografía
Área de impresión: 5 x 6 cm
Colores: Azul, Beige, Negro



Doble pared. Cerrado al vacío. Pared interna de acero inoxidable y recubrimiento de cerámica.

TMPS 180
PRENSA FRANCESA LE PAIX



Capacidad: 700 ml
Material: Vidrio / Plástico / Acero Inoxidable
Técnica de impresión: Serigrafía
Área de impresión: 5 x 6 cm
Colores: Negro



Prensa francesa con capacidad para 2 tazas.

TMPS 190
SET CAFETERO AJACCIO



Capacidad: 700 ml
Material: Vidrio / Acero Inoxidable / Plástico
Técnica de impresión: Serigrafía Prensa / Láser Tazas
Área de impresión: 4 x 5 cm Prensa / 3 x 2 cm Tazas
Colores: Gris



Set de prensa francesa con 2 tazas. Incluye caja de regalo.

TMPS 38
TERMO MADISON



Capacidad: 325 ml
Material: Acero Inoxidable / Plástico
Técnica de impresión: Láser / Pantógrafo / Serigrafía / Tampografía
Área de impresión: 4 x 8 cm
Colores: Gris

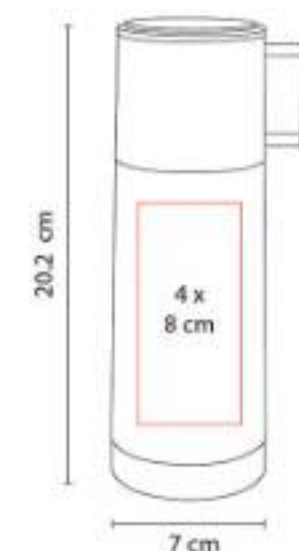

Doble pared. Cerrado al vacío. Pared interna y externa acero inoxidable. La tapa tiene función de taza.

TMPS 87
TERMO KUMASI



Capacidad: 525 ml
Material: Acero Inoxidable / Plástico
Técnica de impresión: Láser / Serigrafía /
Tampografía
Área de impresión: 4.5 x 13 cm
Colores: Gris

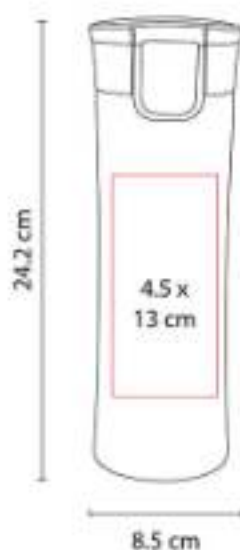

Doble pared. Cerrado al vacío. Pared interna y externa acero inoxidable.

TMPS 88
TERMO CON LUZ TULCE



Capacidad: 500 ml
Material: Plástico / Acero Inoxidable
Técnica de impresión: Láser / Serigrafía
Área de impresión: 5.5 x 5 cm
Colores: Azul, Gris, Rojo

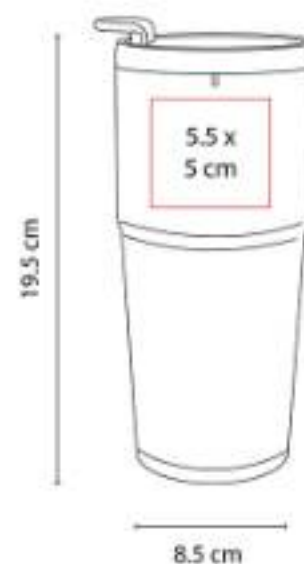

Doble pared. Pared interior acero inoxidable, pared exterior plástico. Tapa de plástico en dos posiciones.

TMPS 92
TERMO MOSTAR



Capacidad: 380 ml
Material: Acero Inoxidable / Plástico
Técnica de impresión: Serigrafía
Área de impresión: 5 x 10 cm
Colores: Blanco

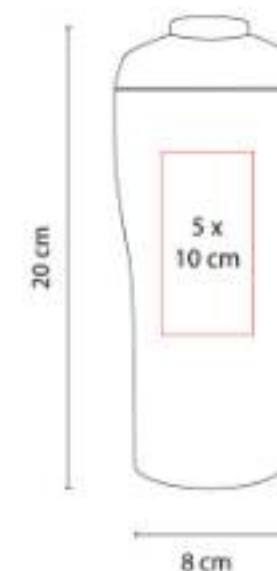

Doble pared. Cerrado al vacío. Pared interna y externa acero inoxidable.

USB 05
BOLÍGRAFO USB 4 GB STERRA



Capacidad: 4 GB
Material: Metal
Técnica de impresión: Grabado Espejo / Serigrafía / Láser
Área de impresión: 1.1 x 3.3 cm
Colores: Plata

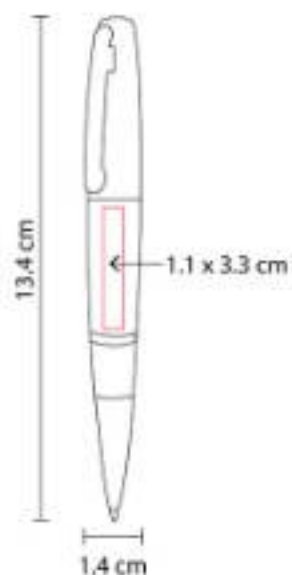

Bolígrafo USB de 4 GB. Mecanismo twist. Incluye estuche y repuesto metálico.

Z 090
BOCINA CON AUDIFONOS



Material: Plástico
Técnica de impresión: Serigrafía
Área de impresión: 2 x 6 cm
Colores: Negro



Bocina y audífonos bluetooth con gancho. Puede utilizarse ambas funciones al mismo tiempo.

Z 1060
BOCINA LASSEN



Material: Plástico
Técnica de impresión: Láser
Área de impresión: 4 x 1 cm Placa
Colores: Gris

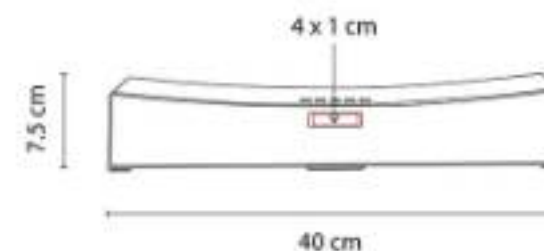

Mini barra de sonido bluetooth de con dos bocinas de 5W de potencia cada una.

ECO 090
BOLÍGRAFO KIBRIT



Material: Fibra de trigo / Plástico / Cartón
Técnica de impresión: Serigrafía
Área de impresión: 0.7 x 5 cm
Colores: Azul, Beige, Naranja, Rojo, Verde



Material eco-friendly a base de fibra de trigo.
 Clip con cubierta de cartón. Mecanismo pulsador.

GEL 010
BOLÍGRAFO JARKOV



Material: Plástico
Técnica de impresión: Serigrafía / Tampografía
Área de impresión: 0.8 x 2.5 cm
Colores: Azul, Negro, Rojo, Verde

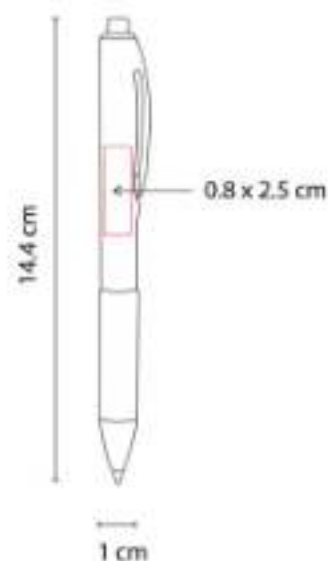

Grip antiderrapante. Mecanismo pulsador.

GEL 060
BOLÍGRAFO PRABAN



Material: Plástico
Técnica de impresión: Serigrafía / Tampografía
Área de impresión: 1 x 3.5 cm
Colores: Azul

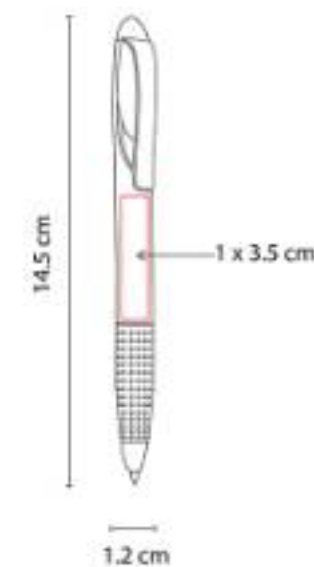

Bolígrafo tinta gel térmico-sensitiva que se borra con la fricción de la goma. Grip antiderrapante.

GEL 070
BOLÍGRAFO IROTT



Material: Plástico
Técnica de impresión: Serigrafía
Área de impresión: 0.7 x 5 cm
Colores: Azul, Gris, Negro, Rosa



Bolígrafo de tinta de gel con grip de silicón antiderrapante. Mecanismo pulsador.

RQ 016
BOLÍGRAFO ORISSA



Material: Aluminio
Técnica de impresión: Láser / Serigrafía
Área de impresión: 0.6 x 5 cm
Colores: Gris, Plata

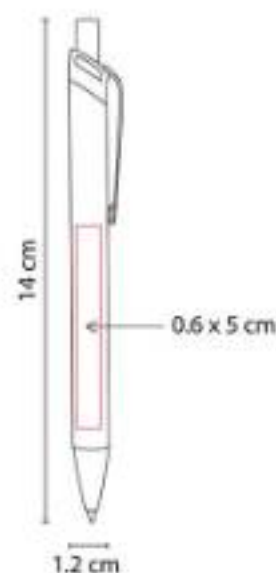

Mecanismo pulsador.

RQ 020
BOLÍGRAFO MAGOTTY



Material: Aluminio
Técnica de impresión: Goteado en Resina / Grabado Espejo / Serigrafía / Láser
Área de impresión: 0.7 x 4 cm Barril / 0.9 cm Diámetro Tapa
Colores: Gris, Plata

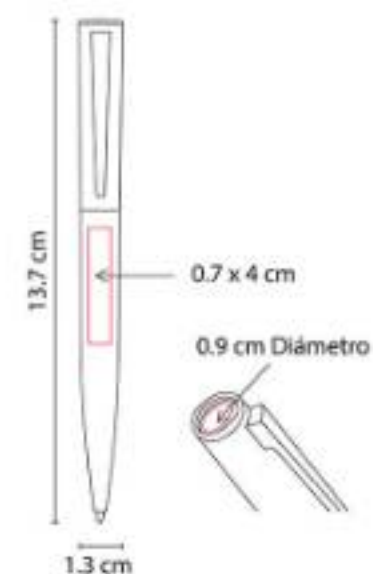

Mecanismo twist. Incluye estuche.

RQ 1100
BOLÍGRAFO PISATI



Material: Plástico
Técnica de impresión: Serigrafía
Área de impresión: 0.7 x 5 cm
Colores: Azul, Gris, Negro, Rosa, Tinto



Bolígrafo con terminado tipo rubber y touch screen. Mecanismo pulsador.

SH 1450
BOLÍGRAFO CHAD



Material: Plástico
Técnica de impresión: Serigrafía / Tampografía
Área de impresión: 1 x 6 cm
Colores: Amarillo, Azul, Morado, Naranja, Negro, Rojo, Verde

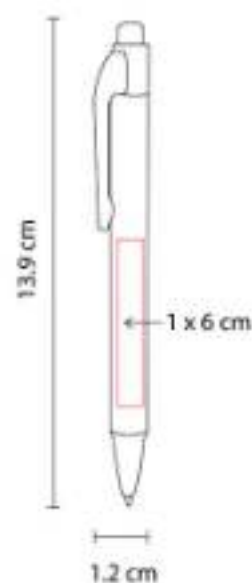

Mecanismo pulsador.

SH 1510
BOLÍGRAFO CON LUZ LUMYRIDE



Material: Aluminio
Técnica de impresión: Láser
Área de impresión: 0.7 x 3 cm
Colores: Gris

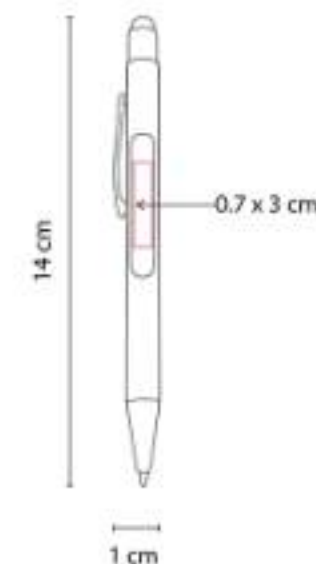

"Bolígrafo con luz LED y touch screen. Al grabar y girar, el logotipo se ilumina. Mecanismo twist."

SH 1705
BOLÍGRAFO CHESSU



Material: Plástico
Técnica de impresión: Serigrafía / Tampografía
Área de impresión: 0.4 x 4 cm
Colores: Amarillo, Azul, Naranja, Negro, Rojo, Verde

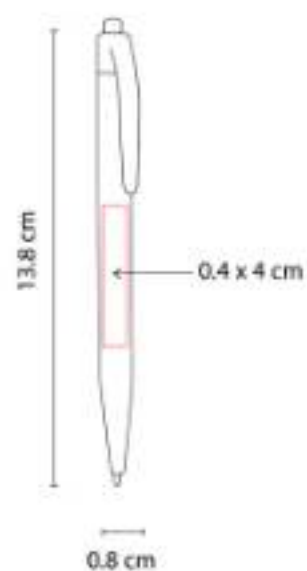

Mecanismo pulsador.

SH 2015
BOLÍGRAFO HOLI-HOLY



Material: Plástico
Técnica de impresión: Serigrafía / Tampografía
Área de impresión: 0.6 x 5 cm Barril / 0.5 x 3.5 cm Clip
Colores: Azul, Blanco, Negro, Rojo

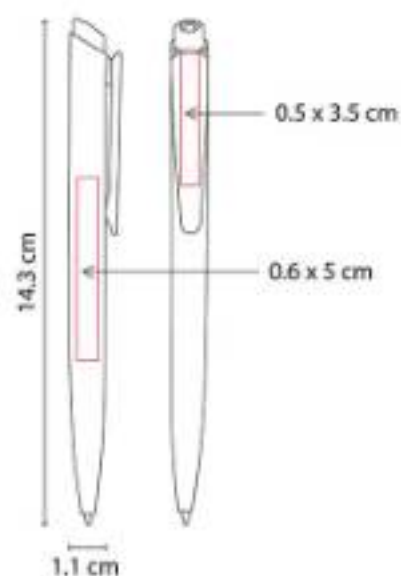

Mecanismo pulsador.

SH 2055
BOLÍGRAFO NIESEN



Material: Plástico
Técnica de impresión: Serigrafía / Tampografía
Área de impresión: 0.7 x 3 cm
Colores: Azul, Rojo, Verde

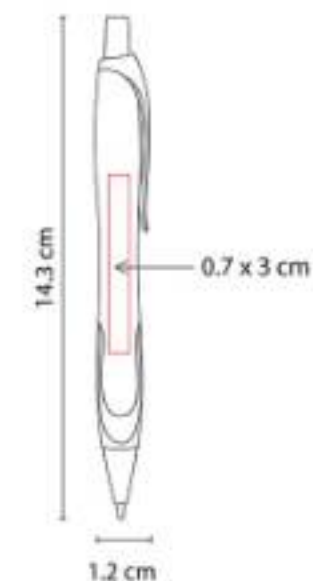

Mecanismo pulsador.

SH 2125
BOLÍGRAFO BONDI



Material: Plástico
Técnica de impresión: Serigrafía / Tampografía
Área de impresión: 0.7 x 2.5 cm
Colores: Azul, Blanco, Verde

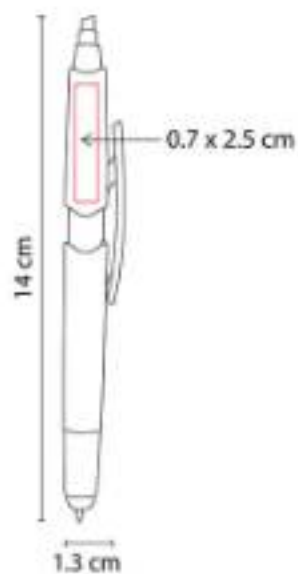

Bolígrafo con touch screen y marcatexto.
Mecanismo pulsador.

SH 2320
BOLÍGRAFO ELBING



Material: Plástico
Técnica de impresión: Serigrafía / Tampografía
Área de impresión: 0.6 x 5 cm
Colores: Azul, Negro, Rojo

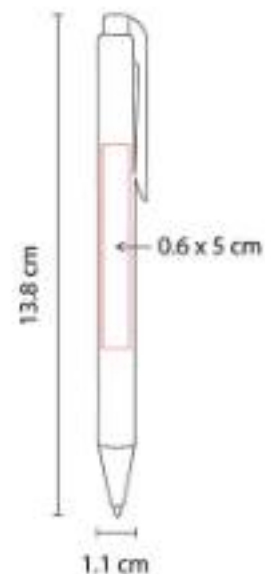

Mecanismo pulsador.

SH 3410
BOLÍGRAFO CARMIN



Material: Plástico
Técnica de impresión: Serigrafía / Tampografía
Área de impresión: 0.7 x 4 cm Barril / 0.6 x 3 cm Clip
Colores: Azul, Naranja, Rojo, Verde



Mecanismo pulsador.

SH 5020
BOLÍGRAFO MODRA



Material: Plástico
Técnica de impresión: Serigrafía
Área de impresión: 0.7 x 4 cm
Colores: Amarillo, Azul, Negro, Rojo



Bolígrafo con terminado rubber y clip metalizado. Mecanismo twist.

FIT- NESS

PROMOCIONALES
EN MOVIMIENTO



ANF 010 CILINDRO MILO



Capacidad: 610 ml
Material: Plástico
Técnica de impresión: Serigrafía / Tampografía
Área de impresión: 5.2 x 11.5 cm
Colores: Amarillo Traslucido, Azul Traslucido, Morado Mate, Naranja Traslucido, Negro Traslucido, Rojo Traslucido, Rosa Traslucido, Verde Traslucido

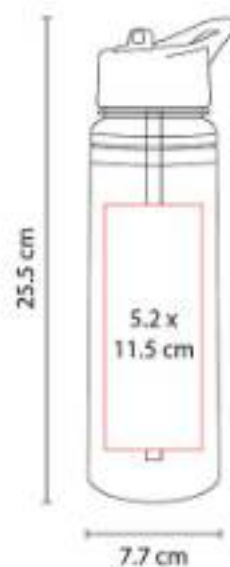

Doble pared. Tapa con cierre de rosca, asa y popote. Incluye caja individual.

ANF 022 CILINDRO WESER



Capacidad: 700 ml
Material: PET
Técnica de impresión: Serigrafía / Tampografía
Área de impresión: 5 x 10 cm
Colores: Amarillo, Amarillo Traslucido, Azul, Azul Traslucido, Blanco, Blanco Traslucido, Negro Traslucido, Rojo, Rojo Traslucido, Verde Traslucido

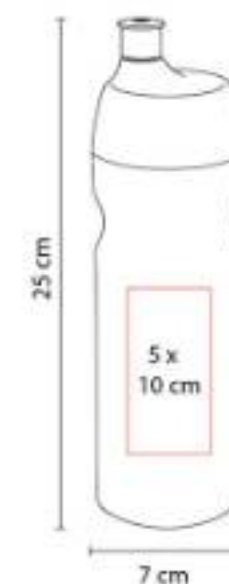

Sistema de rosca twist-off que permite abrir y cerrar la tapa en un giro. Incluye válvula de seguridad.

ANF 030
CILINDRO BOCINA SIRET



Capacidad: 530 ml
Material: Plástico
Técnica de impresión: Serigrafía / Tampografía
Área de impresión: 5 x 11 cm
Colores: Blanco

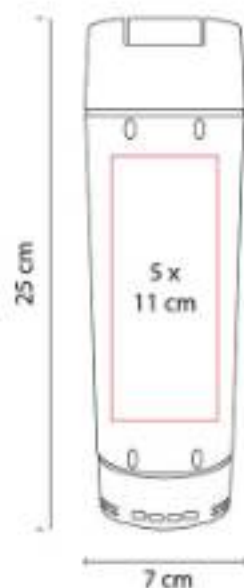

Cilindro con bocina bluetooth. Función manos libres. Controles integrados de volumen y reproducción de audio.

ANF 031
CILINDRO SHAKER OVENS



Capacidad: 625 ml
Material: Plástico
Técnica de impresión: Serigrafía / Tampografía
Área de impresión: 5 x 10 cm
Colores: Azul, Negro, Rojo, Verde

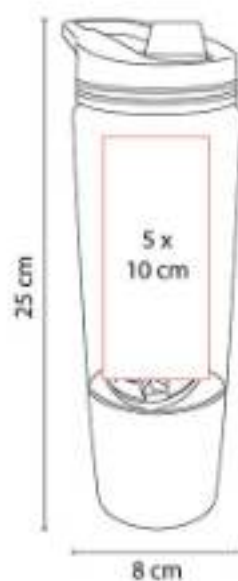

Tapa de rosca con boquilla y asa. Cuenta con compartimento especial en la parte inferior.

ANF 042
CILINDRO SHAKER MENAFRA



Capacidad: 500 ml
Material: Plástico
Técnica de impresión: Serigrafía / Tampografía
Área de impresión: 5.5 x 7.5 cm
Colores: Negro

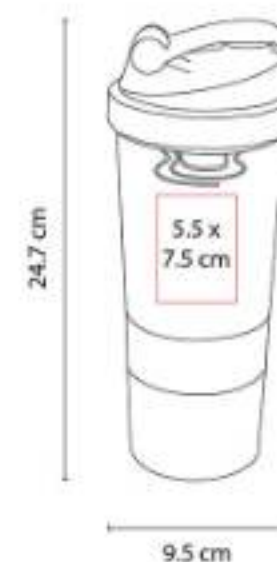

Cuenta con dos compartimentos especiales en la parte inferior y divisor de pastillas.

ANF 060
CILINDRO ALEX



Capacidad: 800 ml

Material: Tritán

Técnica de impresión: Serigrafía /
Tampografía

Área de impresión: 3.5 x 16 cm

Colores: Azul, Gris Traslucido, Negro, Rojo,
Transparente



Sistema de rosca twist-off que permite abrir y cerrar la tapa en un giro.

ANF 064
CILINDRO XITANG



Capacidad: 1,000 ml

Material: PET

Técnica de impresión: Serigrafía /
Tampografía

Área de impresión: 6 x 15 cm

Colores: Amarillo, Azul, Blanco, Gris
Traslucido, Morado, Naranja, Rojo, Rosa,
Verde

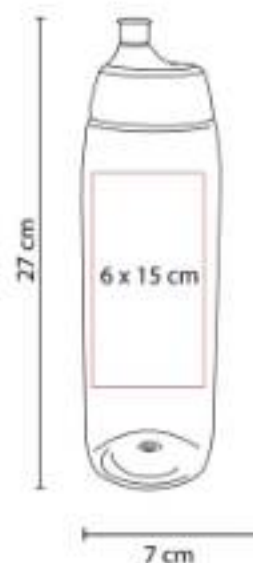

Sistema de rosca twist-off que permite abrir y cerrar la tapa en un giro. Incluye válvula de seguridad.

ANF 073
CILINDRO MADZI



Capacidad: 1,500 ml

Material: Plástico

Técnica de impresión: Serigrafía con Tinta
UV

Área de impresión: 4.5 x 14 cm

Colores: Azul, Negro, Sin Color

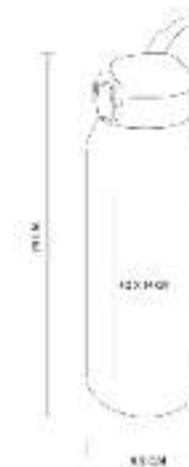

Tapa de plástico con cierre de rosca y boquilla, sobretapa push con botón de seguridad y asa plegable.

AUD 001
AUDÍFONOS MEGA BEAT



Material: Metal / Plástico
Técnica de impresión: Serigrafía / Tampografía
Área de impresión: 10 x 1.5 cm Diadema / 4 cm Diámetro Orejera
Colores: Blanco



Audífonos acojinados ajustables con cable auxiliar entrada de 3.5 mm. Incluye funda individual de satén negra.

AUD 010
AUDÍFONOS ORIÓN



Material: Plástico / Aluminio
Técnica de impresión: Tampografía en Tapas / Láser en Placas
Área de impresión: 3 x 3 cm Tapas / 1.5 x 1 cm Placas
Colores: Gris



Audífonos bluetooth plegables con audio de alta resolución y batería recargable. Función manos libres.

AUD 016
AUDÍFONOS AULAVIK



Material: Plástico / PU
Técnica de impresión: Tampografía
Área de impresión: 2 x 5 cm Orejera / 7 x 1.5 cm Diadema
Colores: Gris Mate



Audífonos bluetooth plegables con diadema acojinada. Función manos libres. Radio FM.

AUD 021
AUDÍFONOS TANGER



Material: Plástico
Técnica de impresión: Láser en Control de Audífonos / Serigrafía en Estuche
Área de impresión: 4 cm Diámetro Estuche / 0.6 x 2.8 cm Control de Audífonos
Colores: Negro

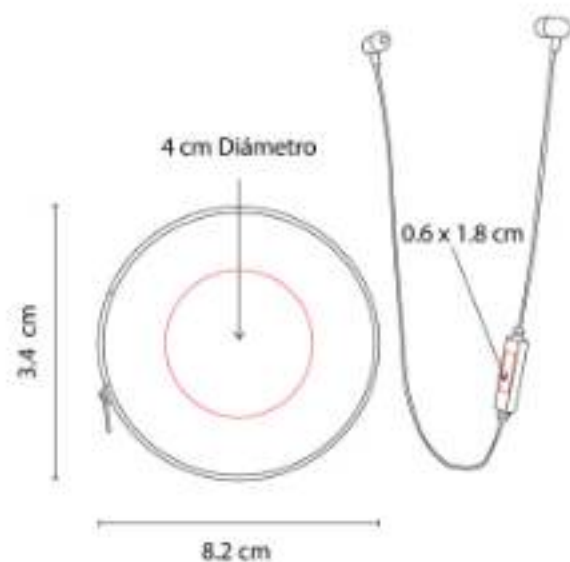

Audífonos bluetooth con batería recargable. Controles integrados de llamada, volumen y reproducción de audio.

AUD 025
AUDÍFONOS ERFOUD



Material: Plástico
Técnica de impresión: Serigrafía / Tampografía
Área de impresión: 1.3 cm Diámetro Auriculares / 2.7 x 1 cm Control / 4 x 4 cm Estuche
Colores: Blanco

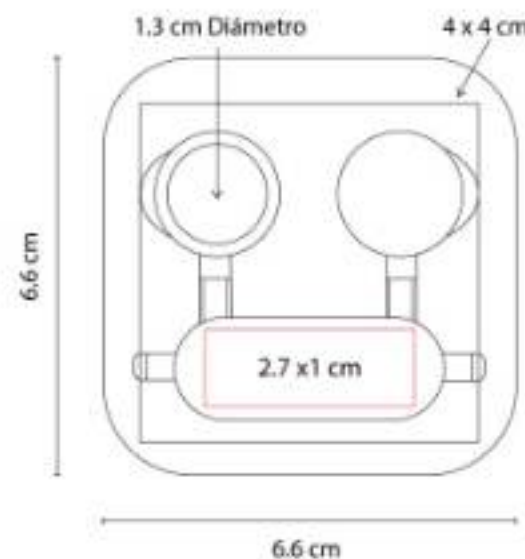

Audífonos bluetooth con batería recargable. Función manos libres. Control de volumen.

AUD 037
BOCINA LAON



Material: Plástico
Técnica de impresión: Serigrafía
Área de impresión: 3 x 4 cm
Colores: Azul, Gris, Rosa

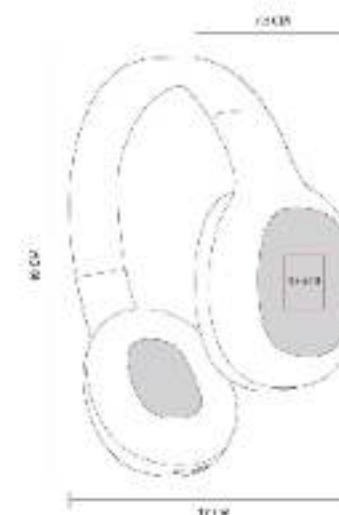

Audífonos bluetooth plegables con diadema acojinada ajustable a 4 posiciones.

AUD 043
AUDÍFONOS KANEK



Material: Plástico
Técnica de impresión: Serigrafía
Área de impresión: 4 x 4 cm (bocinas) / 6 x 1.5 cm (diadema)
Colores: Amarillo, Azul, Negro, Rosa



Audífonos acojinados con diadema ajustable.
Cable auxiliar entrada de 3.

CAP 007
GORRA EVONY



Material: Algodón Jersey
Técnica de impresión: Bordado / Serigrafía
Área de impresión: 5 x 4 cm
Colores: Gris

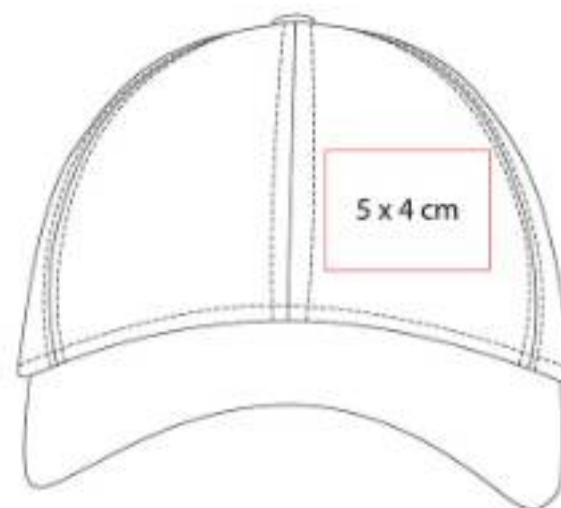

Broche de velcro.

CAP 015
GORRA CIRO



Material: Poliéster
Técnica de impresión: Bordado / Serigrafía
Área de impresión: 12 x 6 cm
Colores: Azul



Broche de plástico.

CAP 016
GORRA MATHIS



Material: Poliéster
Técnica de impresión: Bordado / Serigrafía
Área de impresión: 5 x 4 cm
Colores: Azul Marino, Blanco, Negro, Rosa, Tinto



Gorra deportiva perfecta para aquellos que buscan comodidad y funcionalidad durante sus actividades físicas o causales.

CHM 009
CHALECO AVALON



Material: Nylon / Poliéster
Técnica de impresión: Bordado / Serigrafía
Área de impresión: 12 x 10 cm
Colores: Azul, Negro, Rojo
Tallas: L, M, S, XL

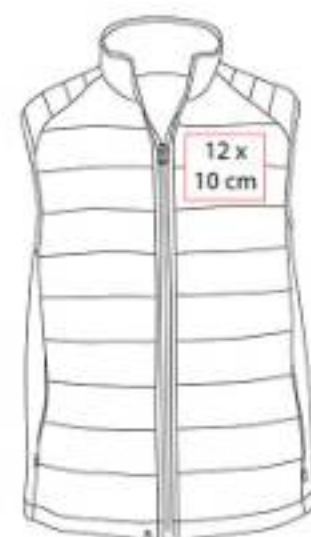

Chaleco ligero con bolsas laterales. Exterior 100% nylon. Interior y relleno 100% poliéster.

CHM 013
ROMPEVIENTOS TUBINGA



Material: Poliéster
Técnica de impresión: Serigrafía
Área de impresión: 12 x 10 cm
Colores: Azul
Tallas: L, M



Rompevientos con gorro, cierre en medio y bolsas frontales. Poliéster 100% y recubrimiento acrílico.

CHM 015
**CHAMARRA DEPORTIVA LIGERA
YEOSU**



Material: Poliéster
Técnica de impresión: Serigrafía
Área de impresión: 12 x 10 cm
Colores: Azul, Negro, Rojo
Tallas: L, M



Chamarra deportiva ligera plegable con funda en cierre. 100% Poliéster.

COOL 001
GORRA COOL



Material: Poliéster
Técnica de impresión: Bordado
Área de impresión: 5 x 4 cm
Colores: Azul



Broche metálico.

EVS 001
CILINDRO WAVE



Capacidad: 709 ml
Material: Plástico Tritán
Técnica de impresión: Serigrafía
Área de impresión: 6 x 8 cm
Colores: Azul, Morado, Naranja, Verde



Cilindro hecho de plástico Eastman TritánT de larga duración y libre de BPA, BPS y ftalatos.

GEP 003
GORRA BEZIERS



Material: Algodón
Técnica de impresión: Bordado / Serigrafía
Área de impresión: 10 x 4 cm
Colores: Amarillo, Rojo



Broche de velcro.

GEP 005
GORRA MOSELLA



Material: Poliéster
Técnica de impresión: Sublimación / Serigrafía
Área de impresión: 10 x 4 cm
Colores: Blanco



Broche de velcro.

GEP 006
GORRA AVADI



Material: Poliéster
Técnica de impresión: Bordado / Serigrafía
Área de impresión: 5 x 4 cm
Colores: Gris



Broche metálico.

GSP 002
GORRA SÁNDWICH



Material: Algodón
Técnica de impresión: Bordado / Serigrafía
Área de impresión: 5 x 4 cm
Colores: Negro



Gorra estilo sándwich con el mismo color de la gorra. Broche de velcro.

LEN 001
LENTES SUNSET



Material: Plástico
Técnica de impresión: Serigrafía / Tampografía
Área de impresión: 6 x 0.8 cm
Colores: Negro

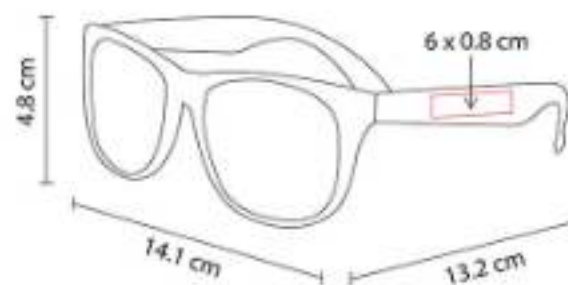

Protección UV 400.

LEN 005
LENTES MIRROR



Material: Plástico
Técnica de impresión: Serigrafía / Tampografía
Área de impresión: 3 x 0.7 cm
Colores: Azul

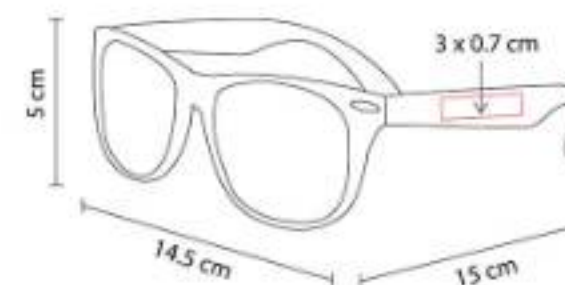

Lente con efecto tornasol. Protección UV 400.

M 3400
LLAVERO MINDEL



Material: Curpiel / Metal
Técnica de impresión: Láser / Serigrafía / Termograbado
Área de impresión: 2 x 2.5 cm
Colores: Rojo



Incluye caja individual.

M 6860
LLAVERO ROMA



Material: Curpiel / Metal
Técnica de impresión: Láser / Serigrafía / Termograbado
Área de impresión: 3 cm Diámetro
Colores: Gris



Incluye caja individual.

M 6950
LLAVERO MORAT



Material: Madera / Metal
Técnica de impresión: Láser / Serigrafía
Área de impresión: 1.6 x 4 cm
Colores: Beige



Incluye caja individual.

M 7575
LLAVERO GALICIA



Material: Madera / Curpiel
Técnica de impresión: Láser
Área de impresión: 1 x 4 cm
Colores: Cafe



Llavero de madera con tira de curpiel. Incluye empaque con exhibidor de cartón y bolsa individual.

M 7979
LLAVERO MISTRAL



Material: Curpiel / Metal
Técnica de impresión: Serigrafía / Láser
Área de impresión: 1.5 x 1.5 cm (sobre el metal) / 1 x 4 (sobre el curpiel) 1.5 x 1.5 cm (sobre el metal) / 1 x 4 (sobre el curpiel) 1.5 x 1.5 cm (Metal) / 1 x 4 cm (Curpi)
Colores: Gris, Negro



Accesorio ideal para mantener tus llaves organizadas y a la mano.

SIN 021
BOLSA-MOCHILA PRISMA



Material: Poliéster
Técnica de impresión: Serigrafía
Área de impresión: 25 x 35 cm
Colores: Azul, Verde

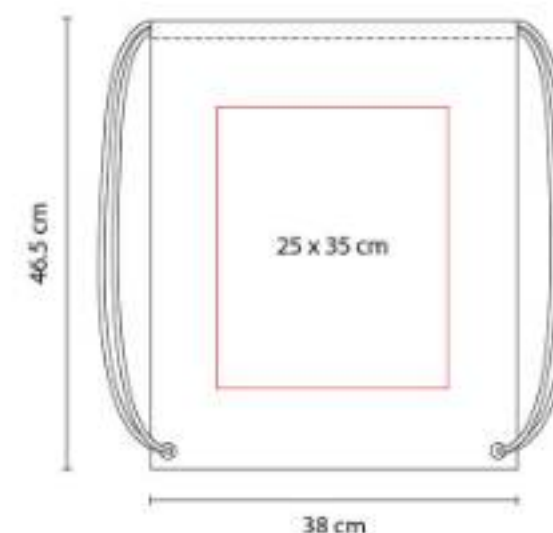

Bolsa-mochila con tirantes de cordón y cerrado de jareta.

SIN 028
MALETA TRAVEL



Material: Poliéster
Técnica de impresión: Bordado / Serigrafía
Área de impresión: 18 x 14 cm
Colores: Rojo



Bolsa principal, bolsa frontal y 2 bolsas laterales con cierres.

SIN 032
MALETA SPORT



Material: Poliéster
Técnica de impresión: Bordado / Serigrafía
Área de impresión: 30 x 6 cm
Colores: Naranja



Bolsa principal con cierre y bolsa frontal. Incluye asas y correa para hombro ajustable.

SIN 057
HIELERA KOSTA



Capacidad: 4 Litros
Material: Poliéster
Técnica de impresión: Serigrafía
Área de impresión: 12 x 8 cm
Colores: Amarillo, Verde

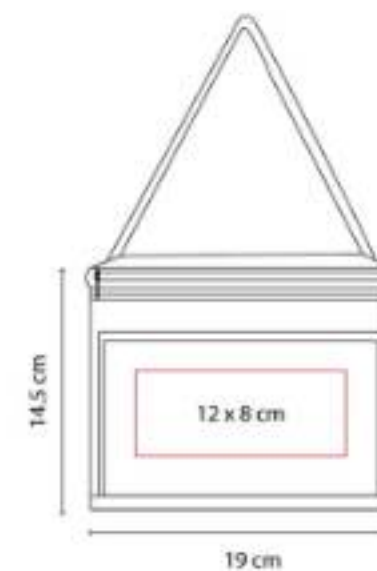

Interior plastificado impermeable. Bolsa principal con cierre y bolsa frontal. Incluye correa. Capacidad para 6 latas.

SIN 064
HIELERA JENA



Capacidad: 6 Litros
Material: Poliéster
Técnica de impresión: Serigrafía
Área de impresión: 10 x 10 cm
Colores: Azul, Gris, Rojo



Interior plastificado impermeable.

SIN 093
MALETA ASGARD



Material: Poliéster
Técnica de impresión: Bordado / Serigrafía
Área de impresión: 29 x 10 cm
Colores: Azul



Bolsa principal con cierre, bolsa frontal.
Compartimento lateral para zapatos y bolsa lateral.

SIN 123
LONCHERA PRESTON



Material: Poliéster
Técnica de impresión: Serigrafía
Área de impresión: 15 x 9 cm
Colores: Naranja, Negro, Rojo, Verde

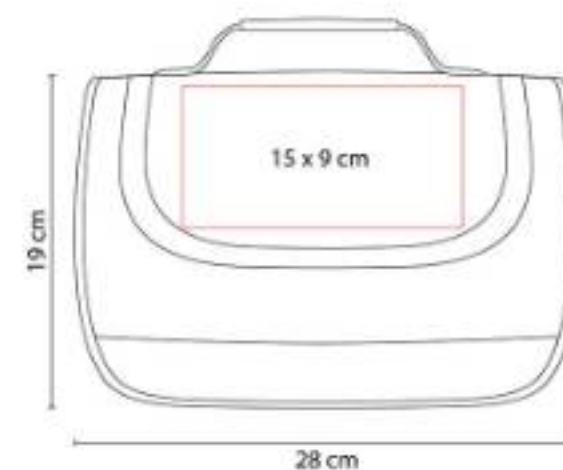

Interior plastificado. Bolsa principal con cierre.
Asa de agarre superior y correa ajustable.

SIN 124
LONCHERA JESEL



Material: Poliéster
Técnica de impresión: Serigrafía
Área de impresión: 14 x 9 cm
Colores: Azul, Rojo

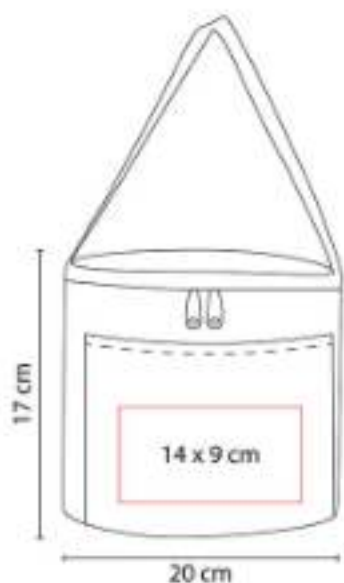

Interior metalizado. Bolsa principal con cierre y bolsa frontal. Correa para hombro.

SIN 126
HIELERA BALTY



Capacidad: 22 Litros
Material: Poliéster
Técnica de impresión: Serigrafía
Área de impresión: 20 x 10 cm
Colores: Azul



Interior plastificado impermeable. Bolsa principal con cierre y bolsillo frontal. Incluye asa y correa ajustable.

SIN 132
MALETA LYRA



Material: Poliéster / Malla
Técnica de impresión: Serigrafía
Área de impresión: 20 x 10 cm
Colores: Rojo, Rosa, Verde

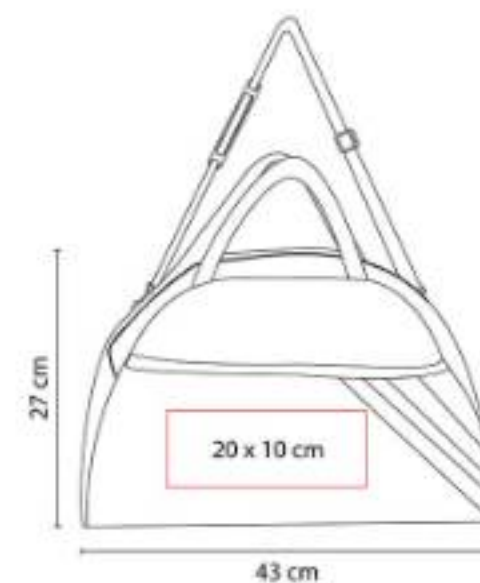

Bolsa principal con cierre y bolsa frontal. Incluye asas y correa para hombro ajustable.

SIN 168
MALETA TABUSH



Material: Poliéster
Técnica de impresión: Bordado / Serigrafía
Área de impresión: 16 x 10 cm
Colores: Azul, Gris

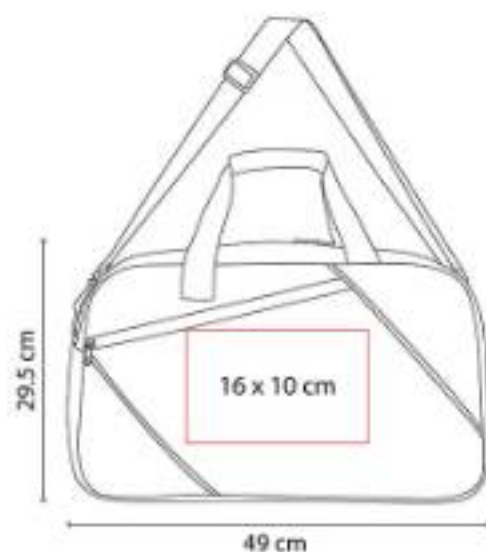

Bolsa principal con cierre, bolsa frontal y un compartimento lateral de red. Incluye asas y correa para hombro ajustable.

SIN 205
MOCHILA TROGIR



Material: Poliéster
Técnica de impresión: Bordado / Serigrafía
Área de impresión: 14 x 14 cm
Colores: Gris



Bolsa principal con bolsa interna. Bolsa lateral con cierre. Correa ajustable con broche de plástico y jareta.

SIN 218
MALETA VANIR



Material: Poliéster
Técnica de impresión: Serigrafía / Bordado
Área de impresión: 18 x 10 cm
Colores: Azul, Morado, Verde



SIN 227
BOLSA-MOCHILA OSUNA



Material: Poliéster
Técnica de impresión: Serigrafía
Área de impresión: 25 x 27 cm
Colores: Rosa



Bolsa-mochila con tirantes de cordón y cerrado de jareta.

SIN 232
HIELERA ORGORO



Capacidad: 8 Litros
Material: Poliéster
Técnica de impresión: Bordado / Serigrafía
Área de impresión: 8 x 3.5 cm
Colores: Negro



Interior plastificado impermeable. Bolsa frontal con cierre y bolsillo lateral y frontal de malla.

SIN 235
BOLSA-MOCHILA ASTORGA



Material: Non Woven
Técnica de impresión: Serigrafía
Área de impresión: 26 x 33 cm
Colores: Azul, Azul Cielo, Negro, Rojo, Verde

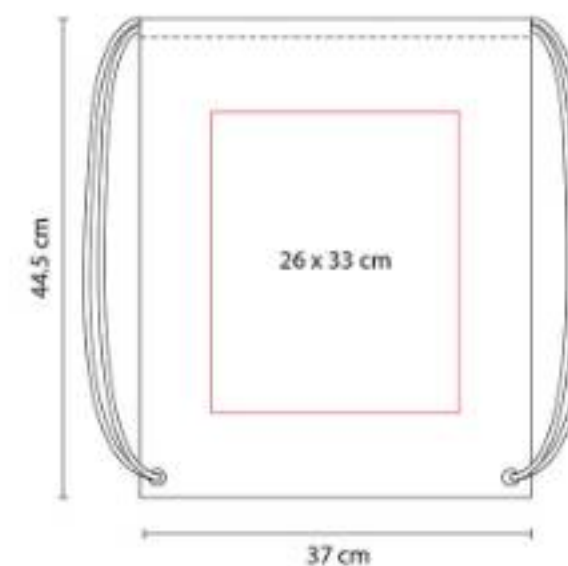

Bolsa-mochila con tirantes de cordón y cerrado de jareta.

SIN 242
MALETA QUARTEIRA



Material: Poliéster
Técnica de impresión: Bordado / Serigrafía
Área de impresión: 24 x 12 cm
Colores: Gris



Bolsa principal y frontal con cierre.

SIN 255
LONCHERA JOKUL



Material: Poliéster
Técnica de impresión: Serigrafía
Área de impresión: 11 x 7 cm
Colores: Azul, Gris, Rojo



Lonchera con interior plastificado, bolsa principal con cierre y asa de agarre superior.

SIN 291
HIELERA LORRY



Capacidad: 1.5 Litros Parte Superior / 9 Litros Parte Inferior
Material: Poliéster
Técnica de impresión: Serigrafía
Área de impresión: 15 x 8 cm
Colores: Azul



Interior plastificado impermeable.

SIN 294
MALETA IAN



Material: Poliéster
Técnica de impresión: Bordado / Serigrafía
Área de impresión: 22 x 15 cm
Colores: Gris



Bolsa principal y bolsa frontal con cierre, asas de agarre superior y correa para hombro ajustable.

SIN 301
BOLSA-MOCHILA ZITE



Material: Poliéster
Técnica de impresión: Serigrafía
Área de impresión: 20 x 12 cm
Colores: Gris



Bolsa-mochila con tirantes gruesos y cerrado de jareta. Bolsa frontal con cierre.

SIN 325
MALETA ALOHA



Material: Algodón / Poliéster
Técnica de impresión: Bordado / Serigrafía
Área de impresión: 15 x 6 cm Bolsa Frontal
Placa
Colores: Azul



Bolsa principal y bolsas laterales con cierre, bolsillo frontal, asas y correa para hombro, ajustable y removible.

SIN 498
LONCHERA DOBLE CAMILLE



Material: Poliéster
Técnica de impresión: Serigrafía
Área de impresión: 12 x 12 cm
Colores: Azul



Doble compartimiento con cierre. Cierre intermedio que permite separar en dos piezas y usarlas de forma individual.

SIN 501
HIELERA GALO



Capacidad: 8 Litros
Material: Poliéster
Técnica de impresión: Serigrafía / Bordado
Área de impresión: 12 x 7 cm
Colores: Morado



Interior plastificado impermeable.

SIN 502
MOCHILA / MALETA



Material: Poliéster
Técnica de impresión: Serigrafía / Bordado
Área de impresión: 5 x 14 cm
Colores: Gris



Mochila-Maleta. Bolsa principal con cierre. Compartimento interno para laptop de 14.

SIN 503
MALETA MORGAN



Material: Poliéster / Malla
Técnica de impresión: Bordado / Serigrafía
Área de impresión: 24 x 11 cm
Colores: Azul, Plata, Rojo



Bolsa principal con cierre, zapatera posterior con cierre, bolsa lateral de red, asas y correa para hombro ajustable.

SIN 509
MOCHILA UBHAKA



Material: Poliéster
Técnica de impresión: Serigrafía/ Bordado
Área de impresión: 14 x 14 cm
Colores: Morado



Compartimento principal y bolsillo frontal con cierre, 2 bolsillos laterales de red.

SIN 616
BOLSA-MOCHILA NUVEM



Material: Poliéster / Curpiel
Técnica de impresión: Serigrafía
Área de impresión: 13 x 13 cm
Colores: Gris



Bolsa-mochila con tirantes de cordón y cierre de jareta. Bolsillo frontal con cierre.

SIN 650
CANGURERA SORS



Material: Poliéster / Algodón
Técnica de impresión: Serigrafía
Área de impresión: 10 x 5 cm
Colores: Negro



Compartimento principal y bolsa frontal. Perfecta para almacenar teléfono, llaves, tarjetas y monedas.

SIN 912
MALETA GEORGIE



Material: Poliéster
Técnica de impresión: Serigrafía / Bordado
Área de impresión: 15 x 10 cm
Colores: Azul



Solapa frontal con gancho y correa ajustable. Bolsa principal con cierre. Bolsa frontal de red con cierre.

SIN 917
MALETA BUZZARD



Material: Canvas
Técnica de impresión: Bordado / Serigrafía
Área de impresión: 13 x 15 cm
Colores: Cafe

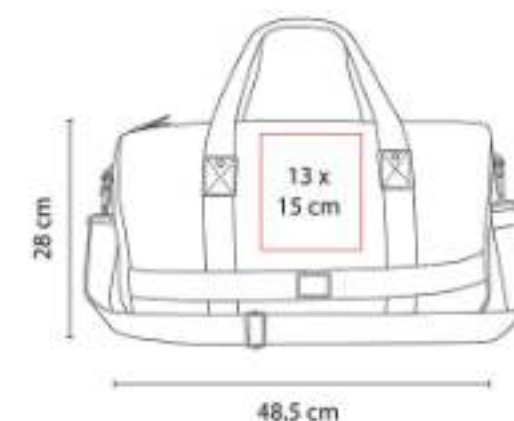

Bolsa principal con cierre. Incluye correa para hombro ajustable y removible. Asas de agarre superior.

SIN 997
HIELERA NANCY



Capacidad: 5 Litros
Material: Poliéster
Técnica de impresión: Serigrafía
Área de impresión: 7 x 7 cm
Colores: Gris



Hielera con interior plastificado impermeable.

SIN 998
HIELERA MINION



Capacidad: 4.5 Litros
Material: Poliéster
Técnica de impresión: Serigrafía / Bordado
Área de impresión: 10 x 6 cm
Colores: Azul, Rosa, Verde



Interior plastificado resistente al agua. Compartimento principal con cierre. Bolsillo frontal con cierre y malla.

SLD 006
CINTA MASA CORPORAL SLIM



Material: Plástico
Técnica de impresión: Serigrafía
Área de impresión: 2.5 x 1.5 cm
Colores: Blanco

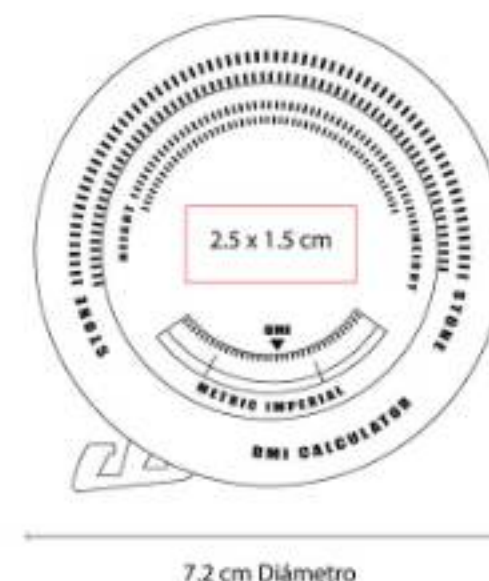

Cinta medidora de masa corporal de 150 cm de longitud.

SLD 008
GEL SANITIZANTE HELDER



Capacidad: 30 ml
Material: Plástico / Silicón
Técnica de impresión: Serigrafía / Tampografía
Área de impresión: 1.8 x 3.7 cm
Colores: Azul, Blanco, Rojo, Rosa

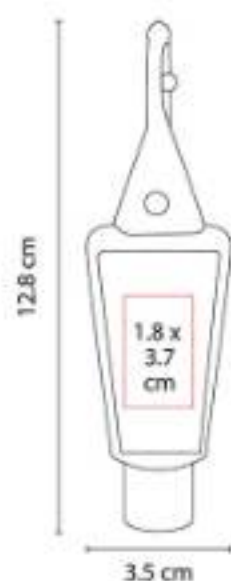

Gel sanitizante portátil y recargable. Incluye sujetador de silicón. Alcohol al 55%.

SLD 021
GEL SANITIZANTE ONSELLA



Capacidad: 40 ml
Material: Plástico / Silicón
Técnica de impresión: Serigrafía / Tampografía
Área de impresión: 3 x 3 cm
Colores: Azul, Naranja, Rojo



Gel sanitizante portátil y recargable. Incluye sujetador de silicón. Alcohol al 55%.

SLD 030
GEL SANITIZANTE IMANPA



Capacidad: 30 ml
Material: Plástico / Silicón
Técnica de impresión: Serigrafía / Tampografía
Área de impresión: 2 x 2 cm
Colores: Azul, Blanco, Rojo

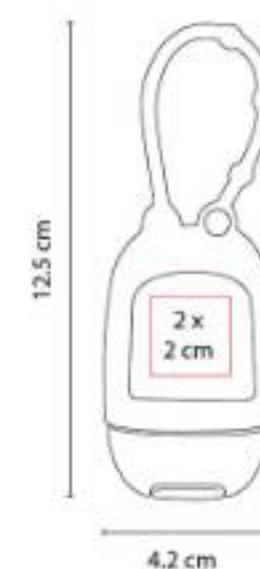

Gel sanitizante portátil y recargable. Incluye sujetador de silicón. Alcohol al 55%.

SLD 032
CEPILLO LHOTSE



Material: Plástico
Técnica de impresión: Serigrafía
Área de impresión: 0.8 x 1.8 cm Cepillo /
0.5 x 2.5 cm Estuche
Colores: Blanco

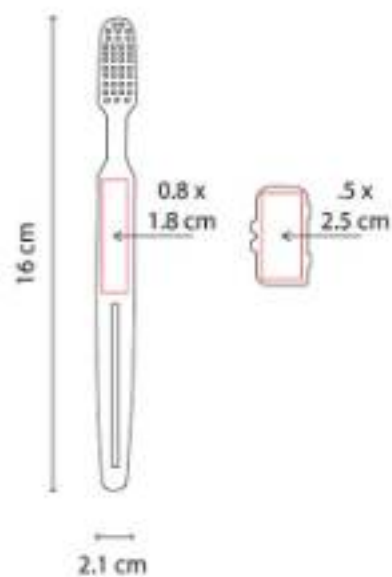

Cuenta con una ranura en el mango del cepillo para dosificar la pasta dental.

SLD 035
TOALLITAS MARILUS



Material: Plástico
Técnica de impresión: Tampografía
Área de impresión: 5 x 7 cm
Colores: Blanco



Contiene 60 toallitas húmedas.

SLD 060
SPRAY SANITIZANTE VARENNA



Capacidad: 10 ml
Material: Plástico
Técnica de impresión: Serigrafía /
Tampografía
Área de impresión: 1 x 7 cm
Colores: Azul, Blanco, Rojo

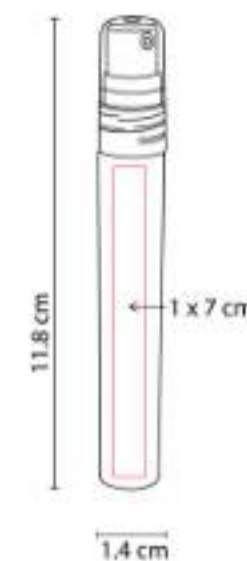

Incluye líquido sanitizante con atomizador.
Aroma cítrico. Alcohol al 62%.

SLD 072
**CEPILLO DE DIENTES BAMBÚ
KYOTO**



Material: Bambú / Plástico
Técnica de impresión: Serigrafía
Área de impresión: 0.5 x 2 cm
Colores: Blanco



Cepillo dental con mango de bambú. Incluye caja de cartón.

SLD 073
MASAJEADOR PORTÁTIL TARA



Material: Plástico
Técnica de impresión: Serigrafía /
Tampografía
Área de impresión: 1 x 2.5 cm
Colores: Negro



Masajeador portátil ideal para rostro, cuello, hombro y piernas. Con 2 velocidades para relajar los músculos.

SOC 061
ANTI-STRESS CAMISETA



Material: PU
Técnica de impresión: Tampografía
Área de impresión: 4 x 5 cm
Colores: Blanco

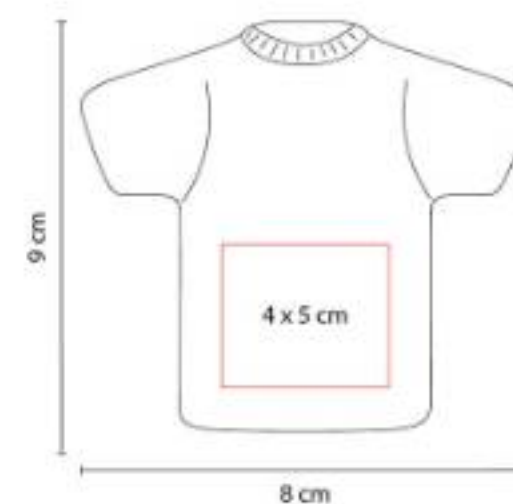

Antiestrés con figura de camiseta.

SOC 961
AUDÍFONOS MÉXICO



Material: Plástico
Técnica de impresión: Serigrafía /
Tampografía
Área de impresión: 2 x 2 cm
Colores: Blanco

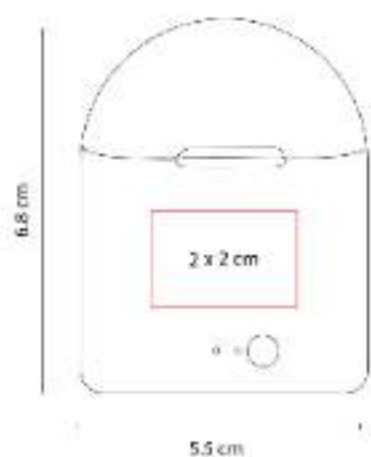

Audífonos bluetooth inalámbricos con batería recargable. Reproducción de música 2 hrs aproximadamente.

SPO 002
TOALLA DEPORTIVA LUGA



Material: Poliéster
Técnica de impresión: Bordado / Serigrafía
Área de impresión: 10 x 12 cm
Colores: Gris



Sistema de enfriamiento instantáneo al contacto con agua. Incluye display.

SPO 003
BRAZALETE DEPORTIVO ARMES



Material: Poliéster
Técnica de impresión: Serigrafía
Área de impresión: 6 x 3 cm
Colores: Negro

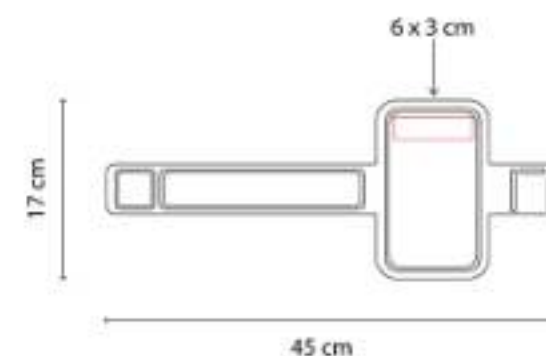

Brazaletes deportivos para smartphone de medida hasta 8 x 15 cm, lo protege del polvo y humedad.

SPO 005
TAPETE DE YOGA ASANA



Material: PVC Tapete / Poliéster Funda
Técnica de impresión: Serigrafía
Área de impresión: 25 x 12 cm Funda
Colores: Negro

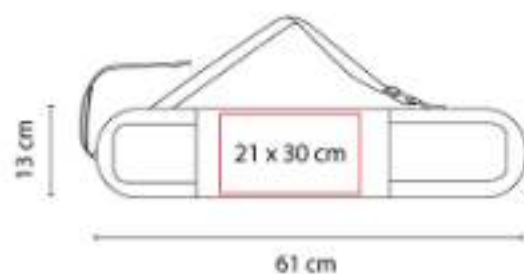

Tapete de yoga acolchonado multiusos, material antideslizante con grosor de 5mm.

TMPS 102
CILINDRO NUARANG



Capacidad: 700 ml
Material: Aluminio / Plástico
Técnica de impresión: Láser / Serigrafía / Tampografía
Área de impresión: 5.5 x 10 cm
Colores: Rojo, Verde

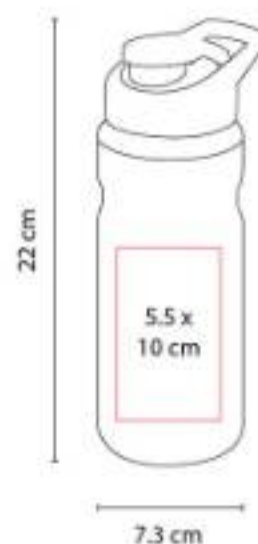

Cilindro de aluminio de una pared. Tapa de plástico con cierre de rosca, asa, boquilla y sobre tapa de presión.

TMPS 104
CILINDRO KAESONG



Capacidad: 650 ml
Material: Aluminio / Plástico
Técnica de impresión: Láser / Serigrafía / Tampografía
Área de impresión: 5 x 14 cm
Colores: Azul, Rojo

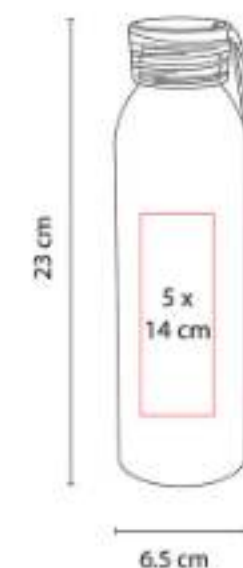

Cilindro de aluminio de una pared y tapa de plástico con cierre de rosca. Incluye asa silicón y caja individual.

TMPS 107
TERMO KANPUR



Capacidad: 520 ml
Material: Acero Inoxidable / Plástico
Técnica de impresión: Láser / Serigrafía / Tampografía
Área de impresión: 6 x 14 cm
Colores: Plata

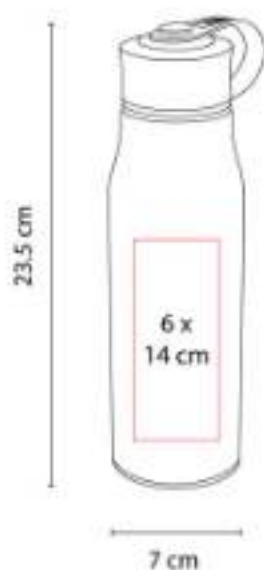

Doble pared. Cerrado al vacío. Pared interna y externa acero inoxidable. Tapa con asa de plástico.

TMPS 11
TERMO SPACE



Capacidad: 530 ml
Material: Plástico
Técnica de impresión: Serigrafía / Tampografía
Área de impresión: 4.2 x 10.5 cm
Colores: Rojo

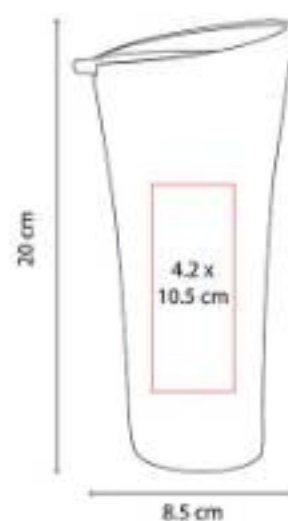

Doble pared de plástico. Con tapa de presión e interior en color negro.

TMPS 112
TERMO KUTNA



Capacidad: 450 ml
Material: Acero Inoxidable / Plástico
Técnica de impresión: Láser / Serigrafía / Tampografía
Área de impresión: 6 x 10 cm
Colores: Plata

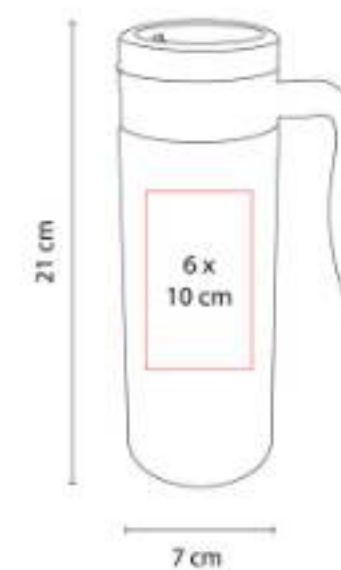

Doble pared. Pared interna plástico, pared externa acero inoxidable. Tapa de plástico con válvula de seguridad.

TMPS 116
TERMO BEKASI



Capacidad: 600 ml
Material: Acero Inoxidable
Técnica de impresión: Láser / Serigrafía / Tampografía
Área de impresión: 5 x 7 cm
Colores: Azul

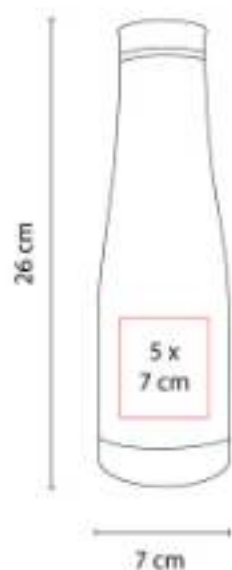

Doble pared. Cerrado al vacío. Pared interna y externa acero inoxidable. Tapa de rosca.

TMPS 131
TERMO STING



Capacidad: 500 ml
Material: Acero Inoxidable / Plástico / Madera
Técnica de impresión: Láser / Serigrafía / Tampografía
Área de impresión: 4 x 8 cm
Colores: Azul



Doble pared. Cerrado al vacío. Pared interna y externa acero inoxidable.

TMPS 23
TERMO BANGKOK



Capacidad: 480 ml
Material: Acero Inoxidable / Plástico
Técnica de impresión: Serigrafía / Tampografía
Área de impresión: 4.3 x 9 cm
Colores: Azul, Negro

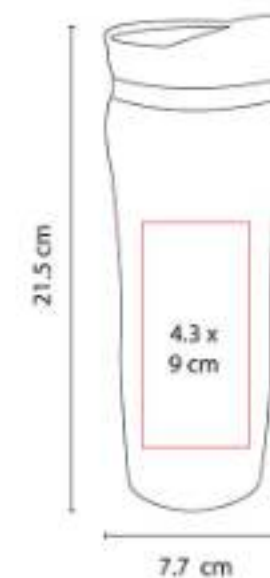

Doble pared. Pared interior acero inoxidable, pared exterior plástico. Tapa de plástico con válvula de seguridad.

TMPS 63
TERMO CHONGTAR



Capacidad: 450 ml
Material: Acero Inoxidable / Plástico
Técnica de impresión: Láser / Pantógrafo / Serigrafía / Tampografía
Área de impresión: 6 x 10 cm
Colores: Plata

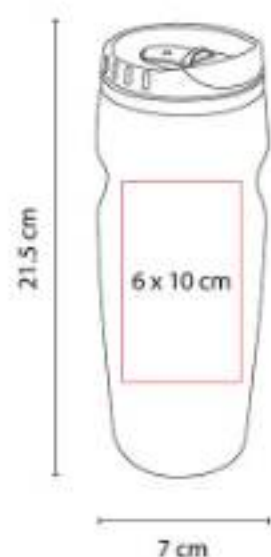

Doble pared. Pared interna plástico, pared externa acero inoxidable. Tapa de plástico con válvula de seguridad.

TMPS 82
TERMO BURGO



Capacidad: 480 ml
Material: Acero Inoxidable / Plástico / Corcho
Técnica de impresión: Láser / Pantógrafo / Serigrafía / Tampografía
Área de impresión: 5.5 x 10 cm
Colores: Plata

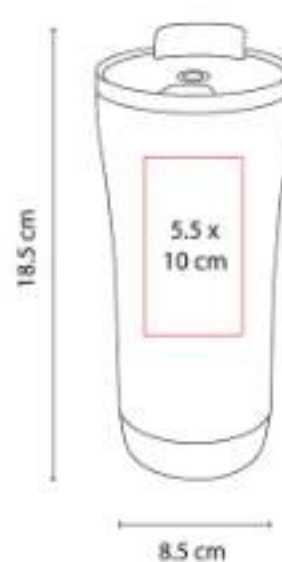

Doble pared. Pared interna plástico, pared externa acero inoxidable. Base de corcho. Tapa en dos posiciones.

TMPS 98
TERMO AMIENS



Capacidad: 460 ml
Material: Acero Inoxidable / Plástico
Técnica de impresión: Láser / Serigrafía / Tampografía
Área de impresión: 6 x 7 cm
Colores: Plata

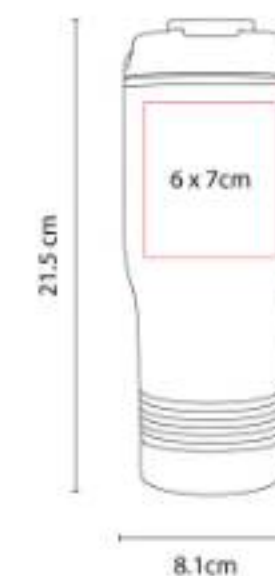

Doble pared. Pared interna plástico, pared externa acero inoxidable.

Z 1100
BOCINA ROSTOV



Material: Plástico / Tela
Técnica de impresión: Serigrafía /
Tampografía
Área de impresión: 1.5 x 2.5 cm
Colores: Gris

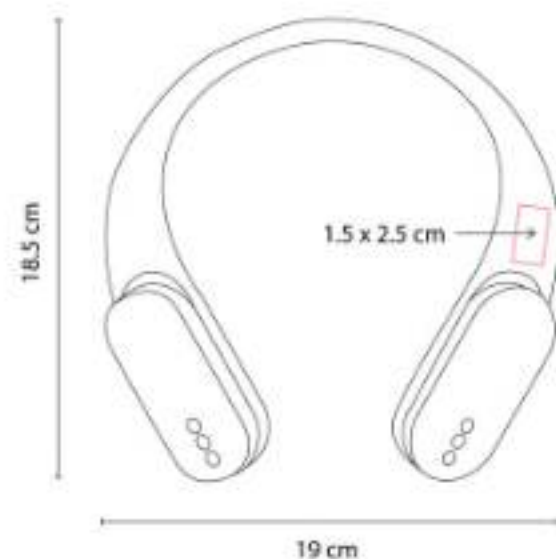

Bocinas bluetooth portátiles TWS con batería recargable. Reproducción de música 5 hrs aproximadamente.

Z 1150
BOCINA JERTE



Material: Plástico
Técnica de impresión: Serigrafía
Área de impresión: 0.7 x 3 cm
Colores: Negro

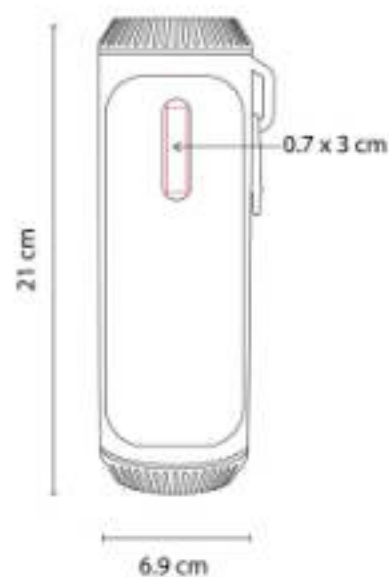

Bocina bluetooth con batería recargable. Reproducción de música 6 horas aproximadamente.

Z 1180
MINI BOCINA VOID



Material: Plástico / Tela
Técnica de impresión: Serigrafía
Área de impresión: 2 x 2.5 cm
Colores: Negro



Bocina bluetooth con batería recargable. Reproducción de música de 3 hrs aproximadamente.

Z 1270
BOCINA LITT



Material: Plástico
Técnica de impresión: Serigrafía
Área de impresión: 3.5 x 1.8 cm
Colores: Gris



Bocina bluetooth con batería recargable.
Tiempo de reproducción de 2 horas
aproximadamente.



CAP 004
GORRA TRUCKER



Material: Poliéster / Red de Polipropileno
Técnica de impresión: Bordado / Serigrafía
Área de impresión: 10 x 4 cm
Colores: Rojo



Broche de plástico.

CAP 016
GORRA MATHIS



Material: Poliéster
Técnica de impresión: Bordado / Serigrafía
Área de impresión: 5 x 4 cm
Colores: Azul Marino, Tinto



Gorra deportiva perfecta para aquellos que buscan comodidad y funcionalidad durante sus actividades físicas o causales.

CAP 040
GORRA LIRON



Material: Poliéster / Rayón / Spandex
Técnica de impresión: Bordado / Serigrafía
Área de impresión: 5 x 4 cm
Colores: Rojo



Broche de velcro.

DAM 009
COSMETIQUERA LORELEI



Material: Yute / Plástico
Técnica de impresión: Serigrafía
Área de impresión: 13 x 4 cm
Colores: Rojo

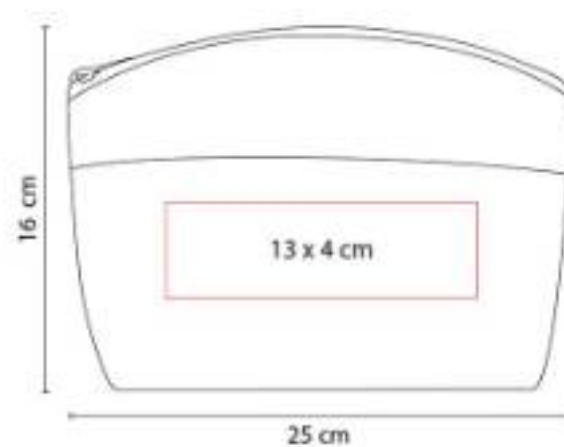

Cosmetiquera transparente con yute de color y cierre.

DAM 021
COSMETIQUERA POLAND



Material: Algodón
Técnica de impresión: Serigrafía
Área de impresión: 12 x 6 cm
Colores: Rojo

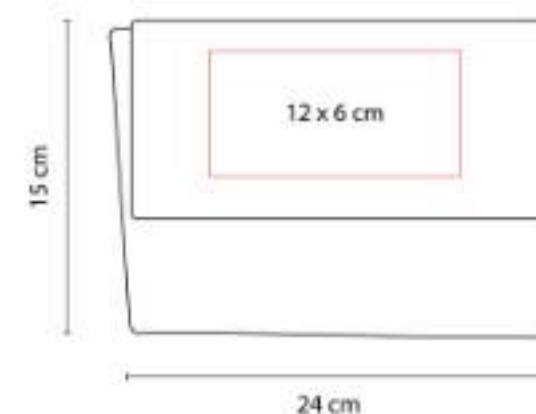

Cosmetiquera de algodón. Compartimento principal con broche de velcro.

DAM 435
SET DE MANICURE FUNKY



Material: Plástico
Técnica de impresión: Serigrafía
Área de impresión: 8 x 4 cm
Colores: Rojo

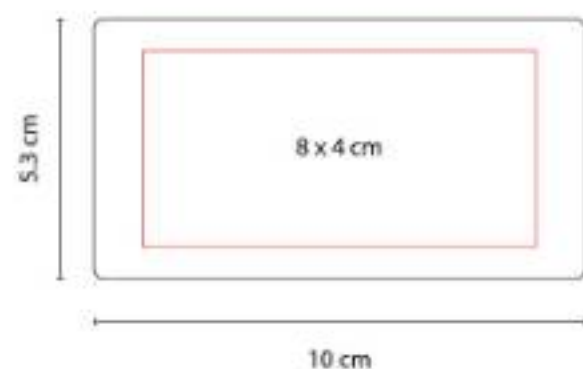

Set con 1 tijeras, 1 pinza para cejas, 1 corta uñas y 1 retira cutícula. No para uso profesional.

DPO 101
LLAVERO DESTAPADOR YABURU



Material: Aluminio
Técnica de impresión: Serigrafía / Láser / Tampografía
Área de impresión: 0.7 x 3 cm
Colores: Rojo



Práctico llavero con función de destapador de botellas.

GEP 005
GORRA MOSELLA



Material: Poliéster
Técnica de impresión: Sublimación / Serigrafía
Área de impresión: 10 x 4 cm
Colores: Tinto



Broche de velcro.

GM 040
OSO TEDDY BEAR



Material: Peluche

Técnica de impresión: Bordado / Heat Transfer

Área de impresión: 6 x 3 cm

Colores: Azul, Negro

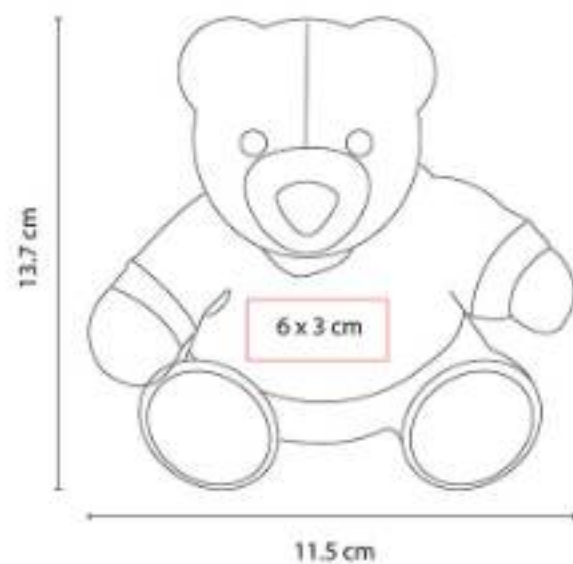

Incluye sudadera para fácil impresión o bordado.

HL 018
LIBRETA PALOUSE



Material: Cartón

Técnica de impresión: Serigrafía

Área de impresión: 8 x 12 cm

Colores: Beige

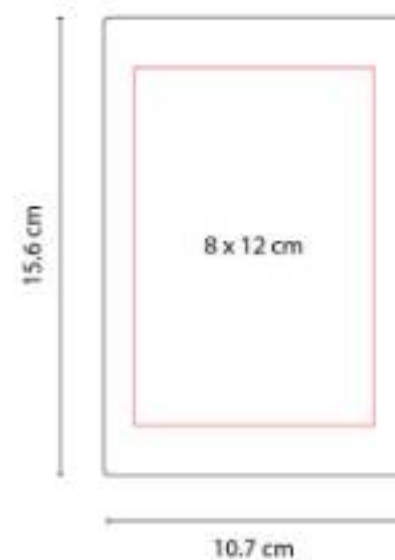

Libreta con 70 hojas de raya.

HL 200
LIBRETA REIK



Material: Curpiel

Técnica de impresión: Serigrafía / Termograbado

Área de impresión: 11 x 18 cm

Colores: Rojo



Libreta con 80 hojas de raya. Incluye elástico para cerrar, separador de hojas y elástico para bolígrafo.

HL 9000
LIBRETA SOMBOR



Material: Curpiel
Técnica de impresión: Termograbado
Área de impresión: 8 x 18 cm
Colores: Rojo

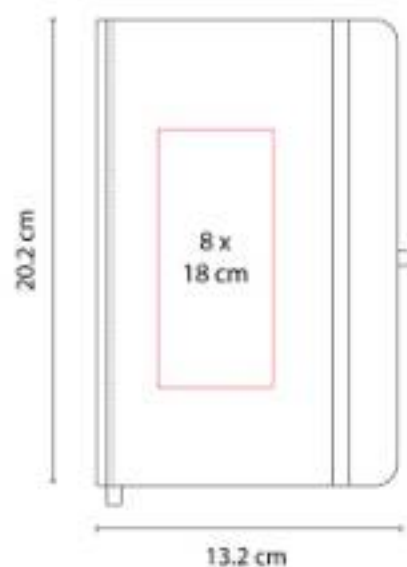

Libreta con 80 hojas de raya. Incluye elástico para cerrar, separador de hojas y elástico para bolígrafo.

HL 9085
SET DE LIBRETA NODI

**NUEVO
2023**



Material: Curpiel Libreta / Plástico Bolígrafo / PVC Bolsa
Técnica de impresión: Serigrafía
Área de impresión: 15 x 10 cm Bolsa / 8 x 12 cm Libreta
Colores: Rojo



Set que incluye libreta con 64 hojas de raya, bolígrafo, regla de 20 cm y bolsa con cierre zip.

HL 9095
LIBRETA DEREBO



Material: Cartón
Técnica de impresión: Serigrafía
Área de impresión: 10 x 17 cm
Colores: Morado



Libreta con 40 hojas de raya. Pasta de cartón de color con borde cocido.

INF 035
ALCANCÍA DE CORAZÓN



Material: Plástico
Técnica de impresión: Serigrafía / Tampografía
Área de impresión: 3 x 3 cm
Colores: Rojo

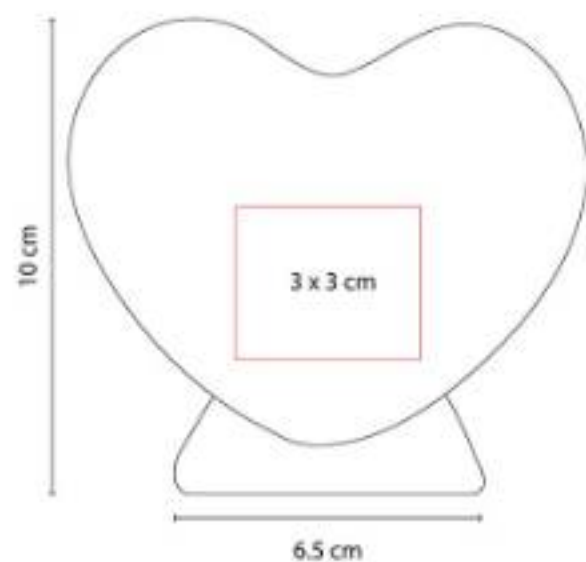

Alcancía con base en forma de corazón.

LEN 001
LENTES SUNSET



Material: Plástico
Técnica de impresión: Serigrafía / Tampografía
Área de impresión: 6 x 0.8 cm
Colores: Rojo

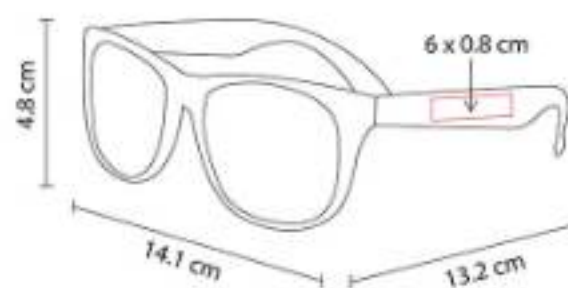

Protección UV 400.

LEN 005
LENTES MIRROR



Material: Plástico
Técnica de impresión: Serigrafía / Tampografía
Área de impresión: 3 x 0.7 cm
Colores: Rojo

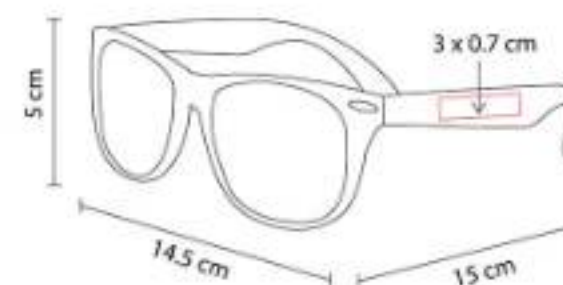

Lente con efecto tornasol. Protección UV 400.

PAR 026
PARAGUAS SUMMER



Material: Poliéster
Técnica de impresión: Serigrafía
Área de impresión: 25 x 14 cm
Colores: Rojo



Automático. 8 Paneles y mango de plástico.

PAR 027
PARAGUAS RANZEN



Material: Poliéster
Técnica de impresión: Serigrafía
Área de impresión: 22 x 12 cm
Colores: Rojo



Paraguas de 8 paneles. Sistema manual.
Mango de esponja.

PAR 029
PARAGUAS BRUNÉI



Material: Poliéster
Técnica de impresión: Serigrafía
Área de impresión: 20 x 10 cm
Colores: Tinto



Paraguas de bolsillo de 8 paneles. Sistema de
apertura automático.

PRO 098
**PORTAGAFETE FLEXÓMETRO
 DOT**



Material: Plástico
Técnica de impresión: Serigrafía
Área de impresión: 2 cm Diámetro
Colores: Rojo



Portagafete retráctil con clip sujetador. Incluye flexómetro de 100 cm.

PRT 001
PORTARRETRATO LIVING



Material: Aluminio No Galvanizado
Técnica de impresión: Láser / Pantógrafo / Serigrafía
Área de impresión: 13 x 2.5 cm
Colores: Plata



2 Posiciones: horizontal y vertical. Tamaño de la foto 10 x 15 cm.

PRT 003
PORTARRETRATO CINDREL



Material: Plástico
Técnica de impresión: Serigrafía
Área de impresión: 13 x 5 cm
Colores: Blanco, Naranja

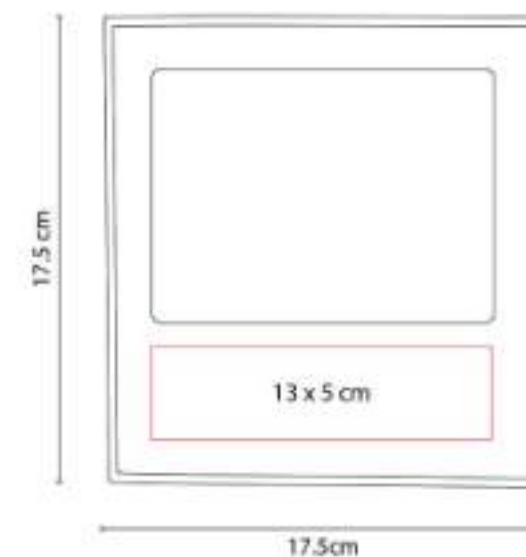

2 Posiciones: horizontal y vertical. Tamaño de la foto 13.5 x 8.5 cm.

PRT 005
PORTARRETRATO PAGLIA



Material: Plástico
Técnica de impresión: Serigrafía
Área de impresión: 7 x 2 cm
Colores: Blanco

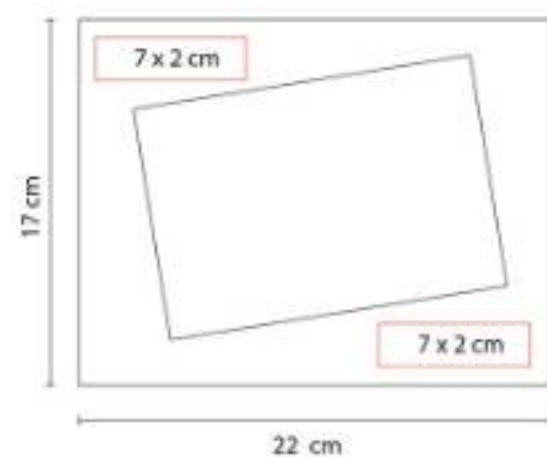

2 Posiciones: horizontal y vertical. Tamaño de la foto 18 x 13 cm.

PRT 115
PORTARRETRATO LAUSANA



Material: Plástico
Técnica de impresión: Serigrafía
Área de impresión: 12 x 3 cm
Colores: Blanco

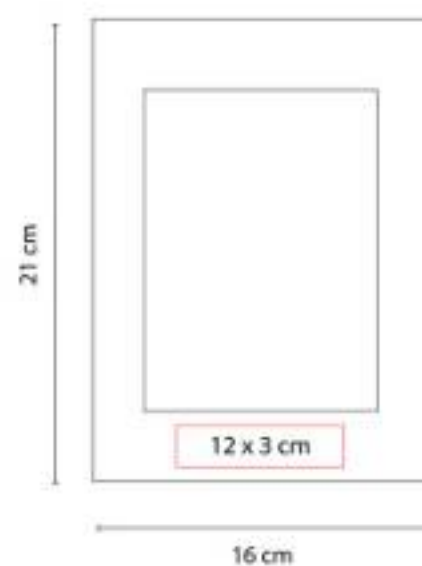

2 Posiciones: horizontal y vertical. Tamaño de la foto 10 x 15 cm.

PRT 120
PORTARRETRATO KROMERIZ



Material: Madera
Técnica de impresión: Serigrafía
Área de impresión: 8 x 5 cm
Colores: Beige

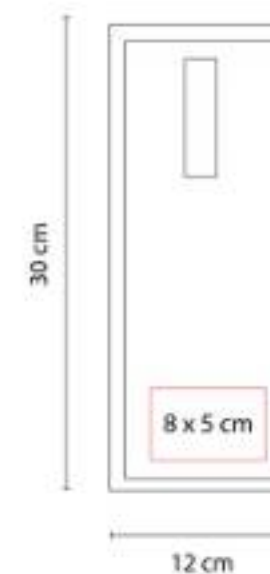

Portarretrato con sujetador para colgar en la pared. Posición vertical con gancho para sujetar foto de 10 x 15 cm.

PWT 070
SET LESOTO



Material: Madera / Metal
Técnica de impresión: Láser
Área de impresión: 20 x 10 cm Tabla / 1.5 x 1.5 cm Mango
Colores: Madera

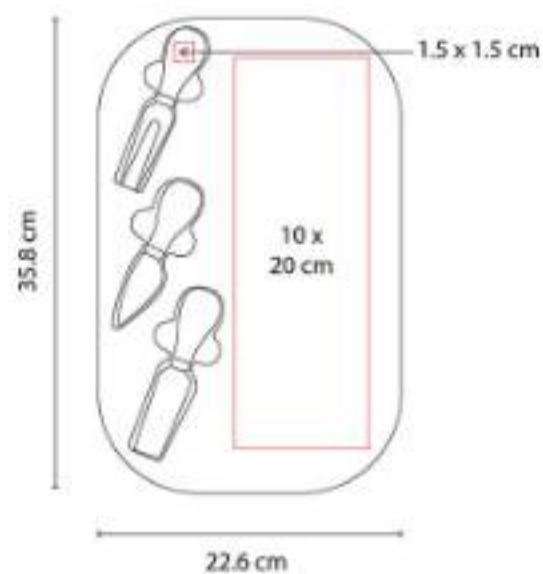

Set con 1 tabla, 2 cuchillos y 1 tenedor para quesos. Incluye caja individual.

PWT 090
TABLA Y CUCHILLOS JARTUM



Material: Bambú / Metal
Técnica de impresión: Láser
Área de impresión: 15 x 15 cm
Colores: Madera



Tabla de cocina. Incluye tenedor y cuchillo. Incluye caja individual.

PWT 100
SET BRIENZ



Material: Madera / Metal
Técnica de impresión: Láser
Área de impresión: 9 cm Diámetro
Colores: Madera

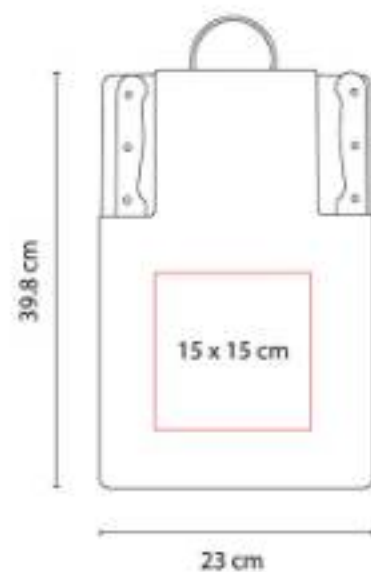

Set de madera deslizante con 2 cuchillos y 1 tenedor para quesos.

PWT 110
SET KYBURG



Material: Madera / Acero Inoxidable
Técnica de impresión: Láser
Área de impresión: 19 x 30 cm
Colores: Beige

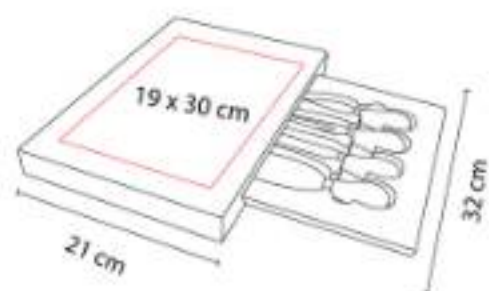

Set con 1 tabla y base deslizable con 3 cuchillos y 1 tenedor para quesos.

SIN 021
BOLSA-MOCHILA PRISMA



Material: Poliéster
Técnica de impresión: Serigrafía
Área de impresión: 25 x 35 cm
Colores: Rojo

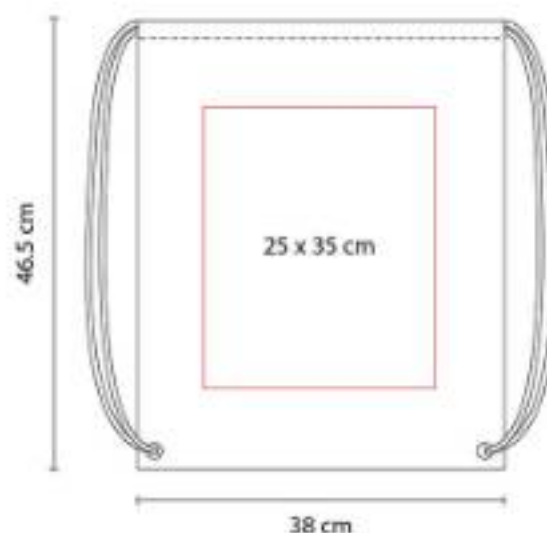

Bolsa-mochila con tirantes de cordón y cerrado de jareta.

SIN 103
BOLSA-MOCHILA MAZY



Material: Poliéster
Técnica de impresión: Serigrafía
Área de impresión: 15 x 18 cm
Colores: Rojo



Bolsa-mochila con tirantes de cordón y cerrado de jareta. Parte frontal reflejante.

SIN 131
BOLSA CIMBOA



Material: Non Woven
Técnica de impresión: Serigrafía
Área de impresión: 27 x 30 cm
Colores: Rojo



Bolsa sellada a calor.

SIN 146
BOLSA MILDURA



Material: Non Woven
Técnica de impresión: Serigrafía
Área de impresión: 12 x 20 cm
Colores: Rojo

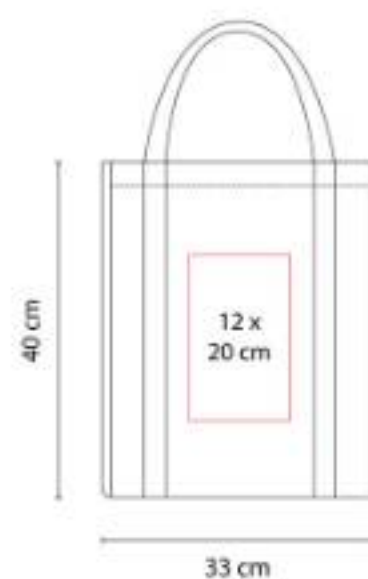

Bolsa con fuelle y asas.

SIN 147
BOLSA BAGGARA



Material: Non Woven Laminado
Técnica de impresión: Serigrafía
Área de impresión: 16 x 20 cm
Colores: Rojo

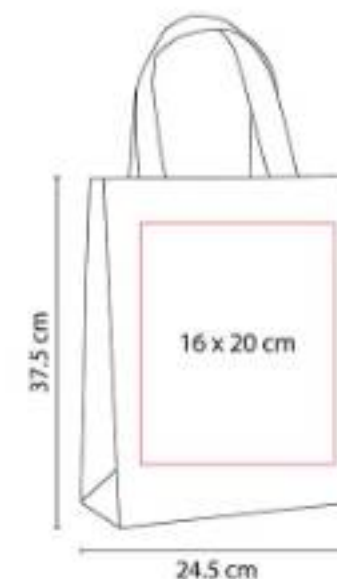

Bolsa con fuelle y asas. Sellada a calor.

SIN 164
BOLSA AKUMAL

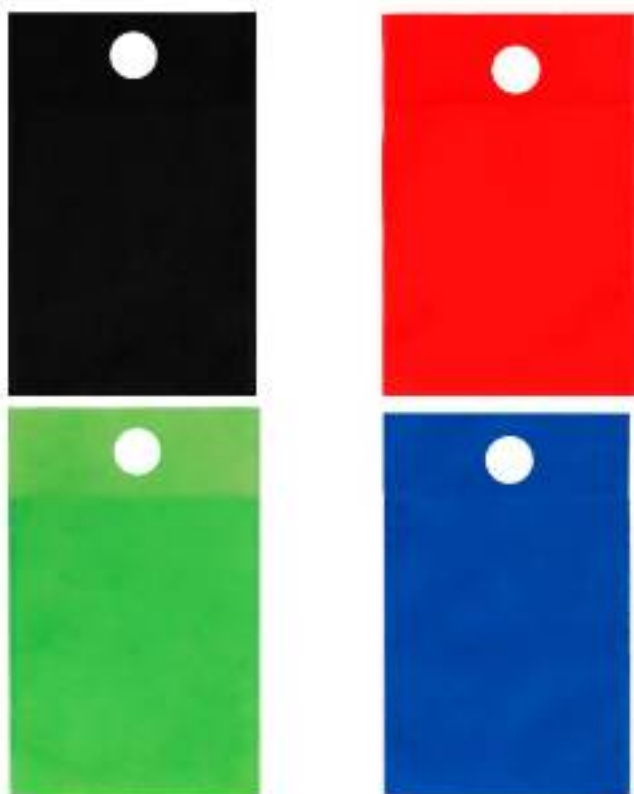

Material: Non Woven
Técnica de impresión: Serigrafía
Área de impresión: 12 x 16 cm
Colores: Rojo



Bolsa para basura portátil. Sellada a calor.

SIN 171
HIELERA VENOSTE



Capacidad: 7 Litros
Material: Poliéster
Técnica de impresión: Bordado / Serigrafía
Área de impresión: 15 x 7 cm
Colores: Azul, Rojo



Interior plastificado impermeable. Bolsa principal con cierre y bolsa frontal. Incluye correa ajustable.

SIN 193
BOLSA SAGRES



Material: Yute
Técnica de impresión: Serigrafía
Área de impresión: 20 x 20 cm
Colores: Rojo

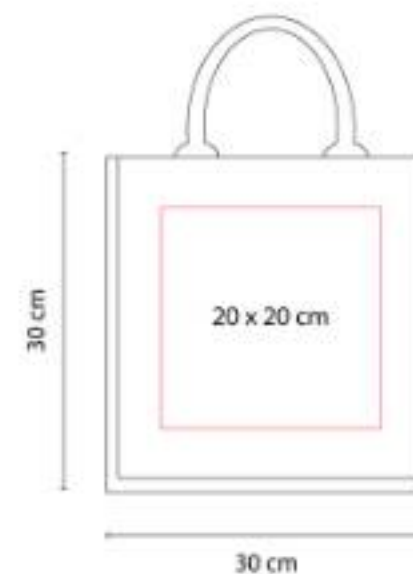

Bolsa con fuelle y asas redondeadas. Interior plastificado.

SIN 198
BOLSA BALLARAT



Material: Yute
Técnica de impresión: Serigrafía
Área de impresión: 34 x 21 cm
Colores: Rojo

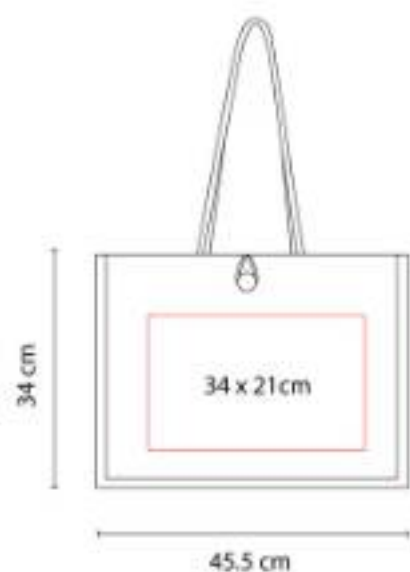

Bolsa con fuelle y asas redondeadas. Interior plastificado. Botón de madera al frente para cerrar.

SIN 204
BOLSA SIBENIK



Material: Yute
Técnica de impresión: Serigrafía
Área de impresión: 21 x 21 cm
Colores: Rojo



Bolsa con fuelle y asas.

SIN 212
BOLSA ABBA



Material: Non Woven
Técnica de impresión: Serigrafía
Área de impresión: 21 x 27 cm
Colores: Rojo, Tinto



Bolsa sin fuelle con asas. Sellada a calor.

SIN 216
BOLSA LAREDO



Material: Non Woven
Técnica de impresión: Serigrafía
Área de impresión: 26 x 27 cm
Colores: Rojo



Bolsa con fuelle y asas. Sellada a calor.

SIN 219
BOLSA-MOCHILA PASTRANA



Material: Non Woven
Técnica de impresión: Serigrafía
Área de impresión: 24 x 30 cm
Colores: Tinto



Bolsa-mochila con tirantes de cordón y cerrado de jareta.

SIN 227
BOLSA-MOCHILA OSUNA



Material: Poliéster
Técnica de impresión: Serigrafía
Área de impresión: 25 x 27 cm
Colores: Tinto



Bolsa-mochila con tirantes de cordón y cerrado de jareta.

SIN 239
LONCHERA MARE



Material: Poliéster
Técnica de impresión: Serigrafía
Área de impresión: 8 x 8 cm
Colores: Negro, Rojo



Interior metalizado. Bolsa principal con cierre y 2 asas de agarre superior.

SIN 255
LONCHERA JOKUL



Material: Poliéster
Técnica de impresión: Serigrafía
Área de impresión: 11 x 7 cm
Colores: Azul, Rojo

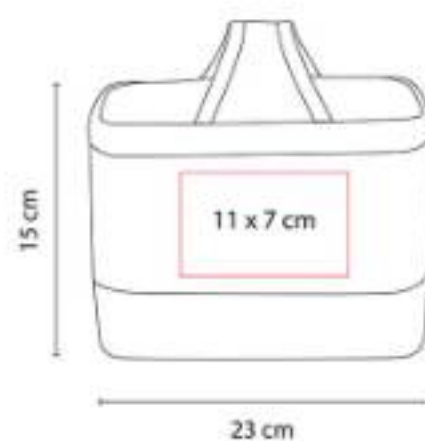

Lonchera con interior plastificado, bolsa principal con cierre y asa de agarre superior.

SIN 286
BOLSA-MOCHILA TASKA



Material: Poliéster
Técnica de impresión: Serigrafía
Área de impresión: 10 x 8 cm
Colores: Tinto

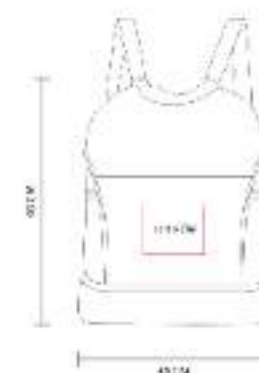

Bolsa con cierre de jareta. Compartimento principal con separador a prueba de agua y bolsillo con cierre.

SIN 612
BOLSA KASVI



Material: Algodón reciclado
Técnica de impresión: Serigrafía
Colores: Rojo



Bolsa ecológica de algodón reciclado. Sináfuelle. Incluye bolsillo frontal. Estampado de rayas.

SIN 904
BOLSA SCANDOLA



Material: Yute
Técnica de impresión: Serigrafía
Área de impresión: 32 x 23 cm
Colores: Rojo



Bolsa con fuelle y asas.

SIN 918
BOLSA AGDE



Material: Non Woven
Técnica de impresión: Serigrafía
Área de impresión: 21 x 30 cm
Colores: Rojo



Bolsa con fuelle. Sellada a calor.

SIN 999
LONCHERA MELO



Material: Poliéster
Técnica de impresión: Serigrafía
Área de impresión: 15 x 10 cm
Colores: Azul, Rosa

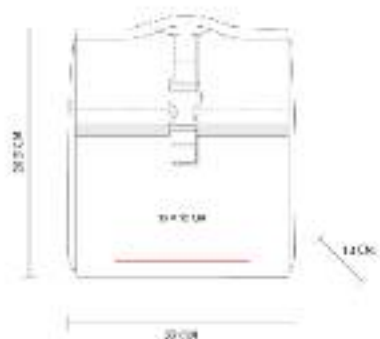

Interior metalizado. Bolsa principal con broche, solapa enrollable, asa superior.

SIN-230
BOLSA ENVIRONMENT



Material: Non Woven
Técnica de impresión: Serigrafía
Área de impresión: 26 x 27 cm
Colores: Beige, Rojo

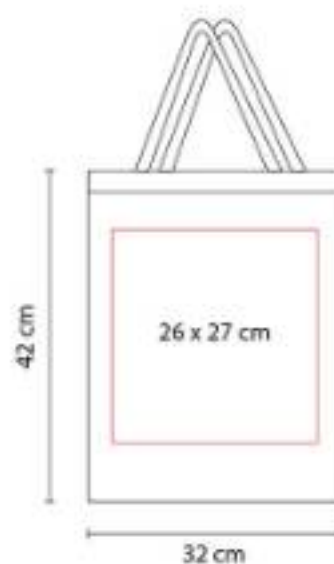

Bolsa con fuelle.

SOC 011-07
CARITA FELIZ ANTI-STRESS



Material: PU
Técnica de impresión: Tampografía
Área de impresión: 5 cm Diámetro
Colores: Amarillo



Antiestrés con figura de cara feliz.

SOC 011-09-
CORAZÓN ANTI-STRESS



Colores: Rojo



SOC 013
PELOTA ANTI-STRESS LISA



Material: PU
Técnica de impresión: Tampografía
Área de impresión: 4.7 cm Diámetro
Colores: , Rojo



Pelota antiestrés.

SOC 910
**PELOTA ANTI-STRESS
COLORFUL**



Material: PU
Técnica de impresión: Tampografía
Área de impresión: 3 cm Diámetro
Colores: Blanco

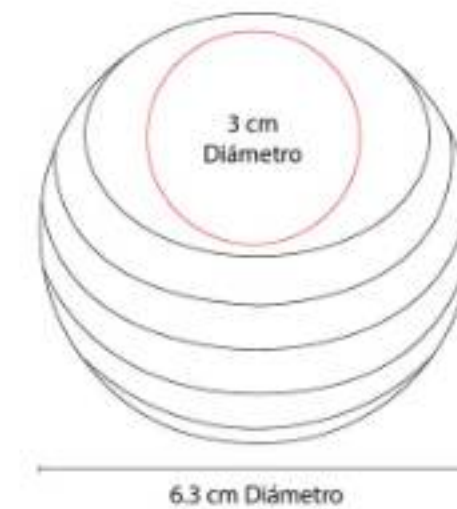

Antiestrés multicolor.

TAZ 001
TAZA ESPIRIT



Capacidad: 11 Oz
Material: Cerámica
Técnica de impresión: Grabado en Arena / Serigrafía / Termocalca
Área de impresión: 5.5 x 5.5 cm
Colores: Blanco, Rojo

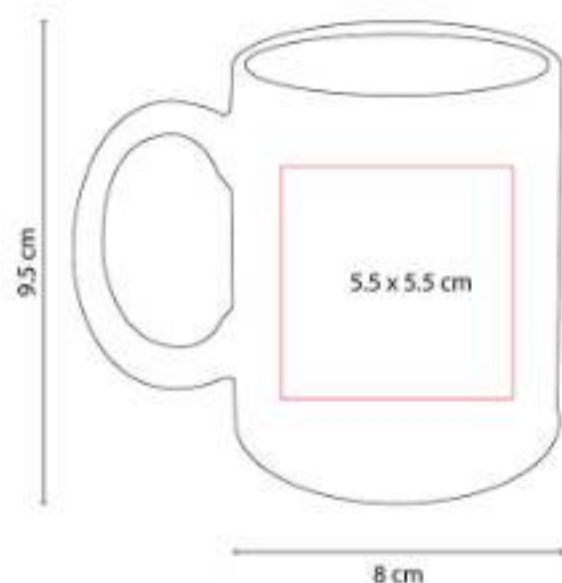

Taza de cerámica de color. Diseño clásico.
Venta caja cerrada de 36 piezas.

TAZ 002
TAZA DOLCE



Capacidad: 15 Oz
Material: Cerámica
Técnica de impresión: Grabado en Arena / Serigrafía / Termocalca
Área de impresión: 5.2 x 6.6 cm
Colores: Amarillo, Azul, Negro, Rojo



Taza de cerámica blanca con asa de color.
Venta caja cerrada de 36 piezas.

TAZ 005
TAZA MOFFY



Capacidad: 11 Oz
Material: Cerámica
Técnica de impresión: Grabado en Arena / Serigrafía / Termocalca
Área de impresión: 5.6 x 5.9 cm
Colores: Azul, Negro, Rojo

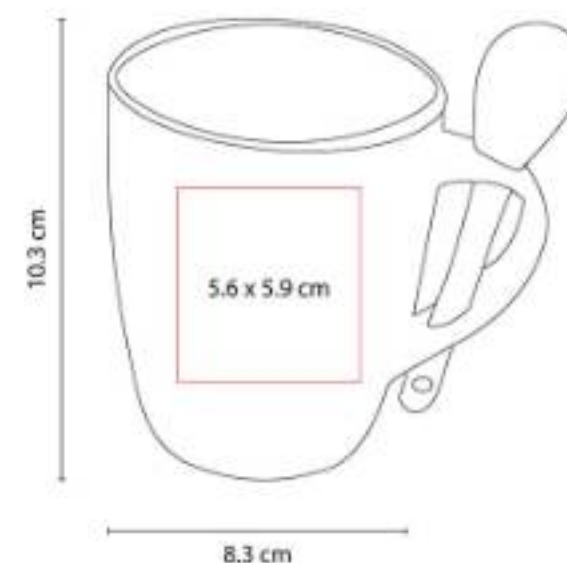

Taza de cerámica exterior blanco e interior de color. Incluye cuchara. Venta caja cerrada de 36 piezas.

TAZ 012
TAZA TAURÉ



Capacidad: 12 Oz
Material: Porcelana / Acero Inoxidable
Técnica de impresión: Láser / Pantógrafo / Tampografía
Área de impresión: 6.5 x 4 cm Porcelana / 4 x 1.5 cm Metal
Colores: Plata

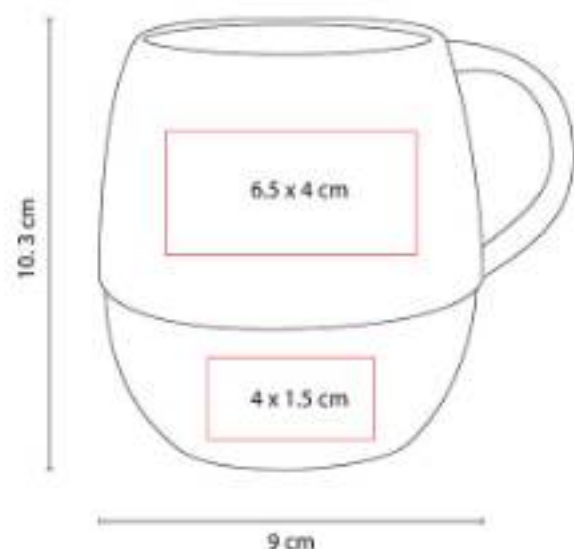

Taza de porcelana y base de acero inoxidable. Incluye caja de regalo. No usar en microondas ni lavavajillas.

TAZ 018
TAZA ATBARA



Capacidad: 16 Oz
Material: Plástico / Acero Inoxidable
Técnica de impresión: Serigrafía / Tampografía
Área de impresión: 5 x 5 cm
Colores: Blanco



Doble pared. Pared interna de acero inoxidable y externa de plástico.

TAZ 021
TAZA ANNECY



Capacidad: 17 Oz
Material: Cerámica / Silicón
Técnica de impresión: Grabado en Arena / Serigrafía / Termocalca
Área de impresión: 6.5 x 6.5 cm
Colores: Azul, Naranja, Rojo, Verde



Taza de cerámica con base de silicón. Exterior blanco e interior de color. Incluye caja individual.

TAZ 023
TAZA NORTIA



Capacidad: 14 Oz

Material: Porcelana

Técnica de impresión: Grabado en Arena / Serigrafía / Tampografía / Termocalca

Área de impresión: 6 x 6 cm

Colores: Blanco, Gris

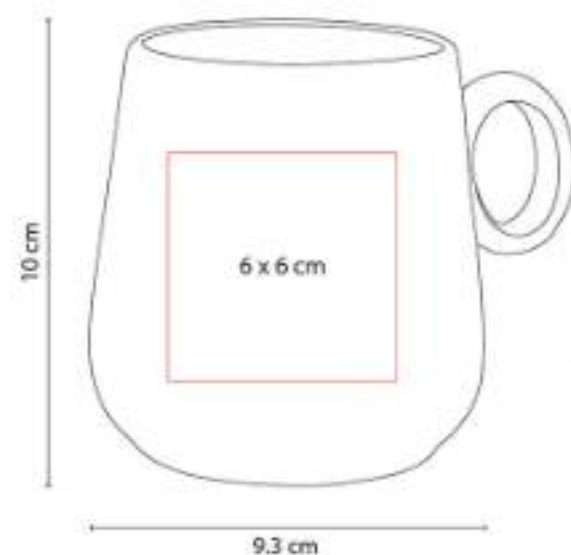

Taza de porcelana con asa circular. Incluye caja de regalo.

TAZ 028
TAZA MORTERATSCH



Capacidad: 13 Oz

Material: Porcelana

Técnica de impresión: Grabado en Arena / Serigrafía / Termocalca

Área de impresión: 6 x 6 cm

Colores: Blanco, Gris, Negro

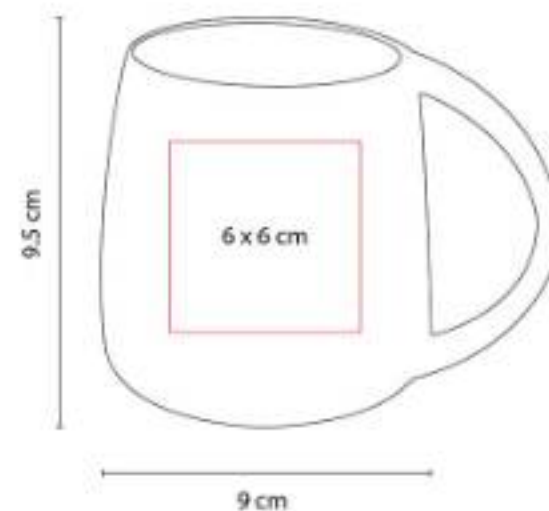

Taza de porcelana interior blanco y exterior de color. Terminado mate. Incluye caja individual.

TAZ 029
SET DE TAZAS IWAO



Capacidad: 8 Oz

Material: Cerámica / Bambú

Técnica de impresión: Láser / Serigrafía

Área de impresión: 3.5 x 3.5 cm Taza / 15 x 2 cm Base

Colores: Blanco

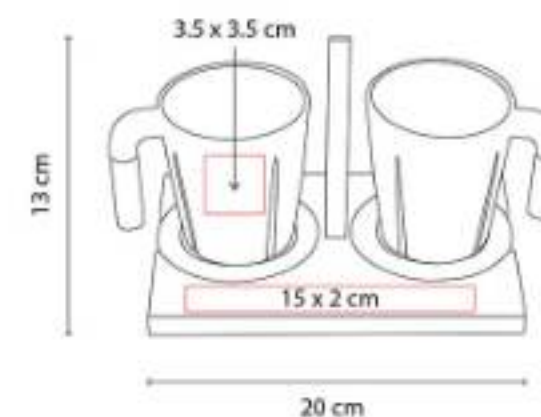

Juego de tazas. Incluye dos tazas de cerámica con asa de bambú, base de bambú con dos porta tazas y caja de regalo.

TAZ 031
TAZA FIORLAND



Capacidad: 16 Oz
Material: Cerámica / Bambú
Técnica de impresión: Grabado en Arena / Serigrafía / Tampografía
Área de impresión: 6 x 6 cm
Colores: Blanco



Taza de cerámica con base de bambú. Terminado mate. Incluye caja individual. No usar en microondas ni lavavajillas.

TAZ 033
TAZA KILIA



Capacidad: 300 ml
Material: Acero Inoxidable / Plástico / Corcho
Técnica de impresión: Láser / Pantógrafo / Serigrafía / Tampografía
Área de impresión: 6 x 5 cm
Colores: Azul, Gris, Rojo



Doble pared. Pared interna de plástico y externa de acero inoxidable. Base de corcho.

TAZ 034
TAZA SAIMAA



Capacidad: 11 Oz
Material: Cerámica
Técnica de impresión: Grabado en Arena / Serigrafía / Tampografía
Área de impresión: 6 x 7 cm
Colores: Blanco, Gris, Negro

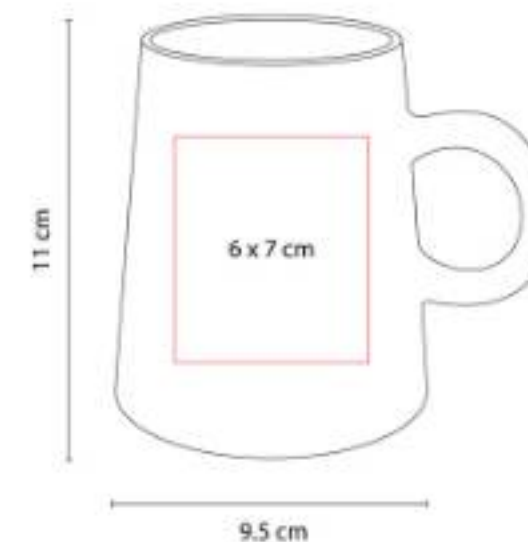

Taza de cerámica interior blanco y exterior de color. Terminando mate. Venta caja cerrada de 36 piezas.

TAZ 037
TAZA PARA SUBLIMAR MARGAO



Capacidad: 11 Oz
Material: Cerámica
Técnica de impresión: Sublimación / Termocalca
Área de impresión: 18 x 5.5 cm Extendido
Colores: Azul, Negro, Rojo



Taza para sublimar exterior blanco e interior de color. Incluye cuchara. Venta caja cerrada de 36 piezas.

TAZ 039
TAZA LEWES



Capacidad: 350 ml
Material: Acero Inoxidable / Plástico
Técnica de impresión: Láser / Serigrafía
Área de impresión: 6 x 5 cm
Colores: Azul, Negro

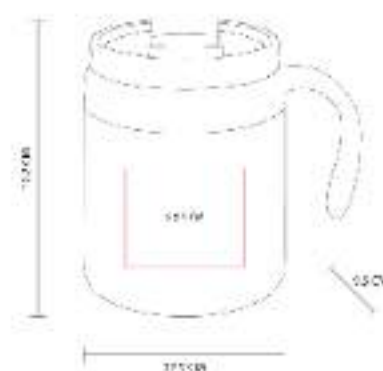

Doble pared. Cerrado al vacío. Pared interna y externa de acero inoxidable.

TAZ 047
TAZA MARIELLA



Capacidad: 16 Oz
Material: Cerámica / Acero Inoxidable / Madera
Técnica de impresión: Serigrafía / Tampografía
Área de impresión: 5 x 5 cm
Colores: Blanco



Taza de cerámica con asa de madera. Tapa de plástico con válvula de seguridad. Incluye caja individual.

TAZ 050
TAZA BELIZA



Capacidad: 400 ml
Material: Acero Inoxidable / Plástico
Técnica de impresión: Láser / Serigrafía
Área de impresión: 6 x 5 cm
Colores: Blanco



Doble pared. Cerrado al vacío. Pared interna y externa de acero inoxidable. Terminado rugoso.

TAZ 055
TAZA BAMBUSA



Capacidad: 12 Oz
Material: Cerámica / Bambú / Acero Inoxidable / Metal
Técnica de impresión: Láser y Serigrafía en Placa
Área de impresión: 4 x 1.5 cm
Colores: Azul, Blanco, Negro



Taza de cerámica con placa metálica para impresión. Incluye tapa de bambú y cuchara metálica.

TMPS 103
CILINDRO BANNAYA



Capacidad: 700 ml
Material: Aluminio / Plástico
Técnica de impresión: Láser / Serigrafía / Tampografía
Área de impresión: 5.5 x 13 cm
Colores: Rojo

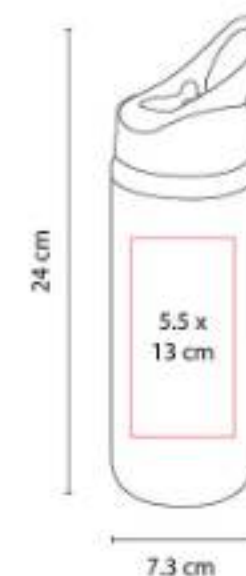

Cilindro de aluminio de una pared. Tapa de plástico con cierre de rosca, asa y popote. Incluye caja individual.

TMPS 112
TERMO KUTNA



Capacidad: 450 ml
Material: Acero Inoxidable / Plástico
Técnica de impresión: Láser / Serigrafía / Tampografía
Área de impresión: 6 x 10 cm
Colores: Plata

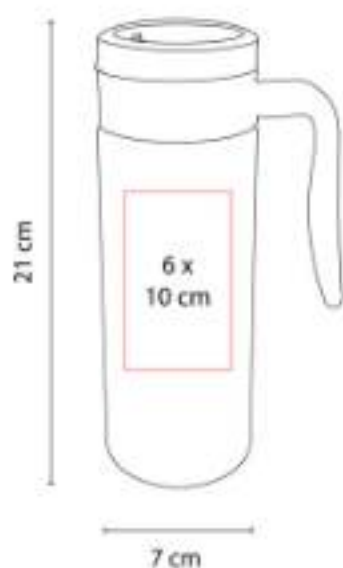

Doble pared. Pared interna plástico, pared externa acero inoxidable. Tapa de plástico con válvula de seguridad.

TMPS 119
VASO CERVECERO



Capacidad: 480 ml
Material: Plástico
Técnica de impresión: Serigrafía
Área de impresión: 6 x 5 cm
Colores: Rojo



Vaso de plástico doble pared. Interior color blanco.

TMPS 123
TERMO LANUS



Capacidad: 300 ml
Material: Acero Inoxidable / Plástico
Técnica de impresión: Láser / Serigrafía / Tampografía
Área de impresión: 4.5 x 2.5 cm
Colores: Azul, Gris, Plata, Rojo



Doble pared. Pared interna plástico, pared externa acero inoxidable. Tapa de plástico con válvula de seguridad.

TMPS 138
TERMO BAEZ



Capacidad: 525 ml
Material: Plástico
Técnica de impresión: Serigrafía /
Tampografía
Área de impresión: 7 x 5 cm
Colores: Rojo



Doble pared de plástico. Tapa de plástico con ranura. Incluye caja individual.

TMPS 148
TERMO ARUBA



Capacidad: 850 ml
Material: Acero Inoxidable / Plástico
Técnica de impresión: Láser
Área de impresión: 7.5 x 7.5 cm
Colores: Rojo



Doble pared. Cerrado al vacío. Pared interna y externa acero inoxidable. Terminado tipo rubber.

TMPS 24
VASO EMBASSY



Capacidad: 500 ml
Material: Plástico
Técnica de impresión: Serigrafía /
Tampografía
Área de impresión: 5.5 x 7.3 cm
Colores: Rojo

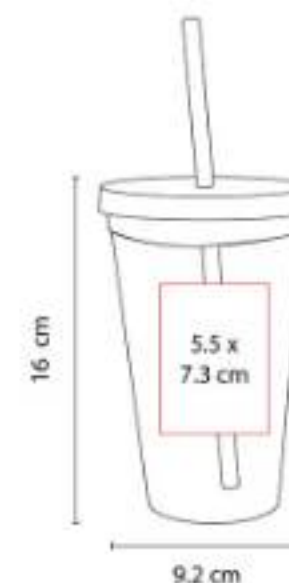

Doble pared de plástico. Incluye tapa y popote.

TMPS 47
TERMO AREUSE



Capacidad: 450 ml
Material: Acero Inoxidable / Plástico
Técnica de impresión: Láser / Serigrafía / Tampografía
Área de impresión: 6 x 4.5 cm
Colores: Rojo

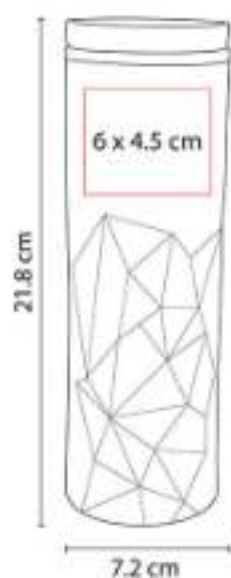

Doble pared. Pared interna plástico, pared externa acero inoxidable. Cuerpo prismático.

TMPS 61
CILINDRO LEMAN



Capacidad: 750 ml
Material: Aluminio / Plástico
Técnica de impresión: Láser / Serigrafía / Tampografía
Área de impresión: 5 x 15 cm
Colores: Rojo

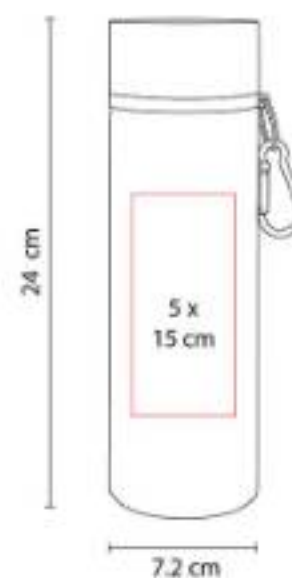

Cilindro de aluminio de una pared. Tapa con cierre de rosca y reductor con boquilla. Incluye carabina y caja individual.

TMPS 62
TERMO YANGRA



Capacidad: 850 ml
Material: Acero Inoxidable / Plástico
Técnica de impresión: Láser / Serigrafía / Tampografía
Área de impresión: 7.5 x 7.5 cm
Colores: Plata

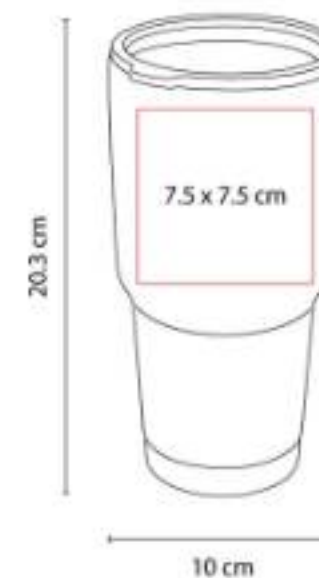

Doble pared. Cerrado al vacío. Pared interna y externa acero inoxidable. Tapa de plástico con válvula de seguridad.

TMPS 94
TERMO DIJON



Capacidad: 350 ml
Material: Acero Inoxidable / Plástico
Técnica de impresión: Láser / Serigrafía / Tampografía
Área de impresión: 6 x 5 cm
Colores: Gris

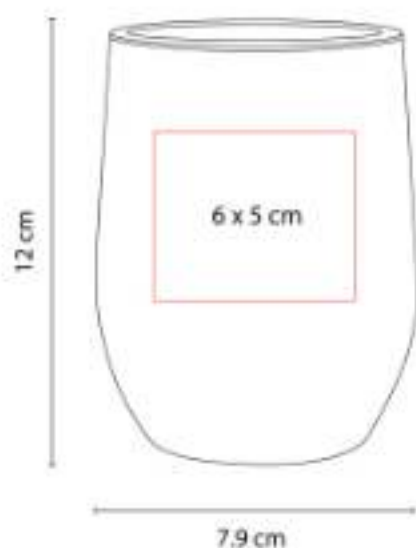

Doble pared. Cerrado al vacío. Pared interna y externa acero inoxidable. Tapa de plástico con válvula de seguridad.

TMPS 98
TERMO AMIENS



Capacidad: 460 ml
Material: Acero Inoxidable / Plástico
Técnica de impresión: Láser / Serigrafía / Tampografía
Área de impresión: 6 x 7 cm
Colores: Azul, Rojo

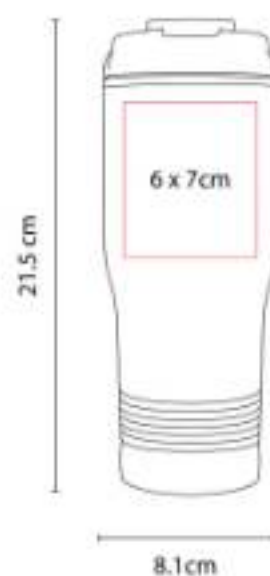

Doble pared. Pared interna plástico, pared externa acero inoxidable.

Z 1260
BOCINA CON EARBUDS



Material: Plástico
Técnica de impresión: Serigrafía
Área de impresión: 3.5 x 3 cm
Colores: Rojo



Bocina y audífonos bluetooth con batería recargable. Reproducción de música de 3 hrs aproximadamente.

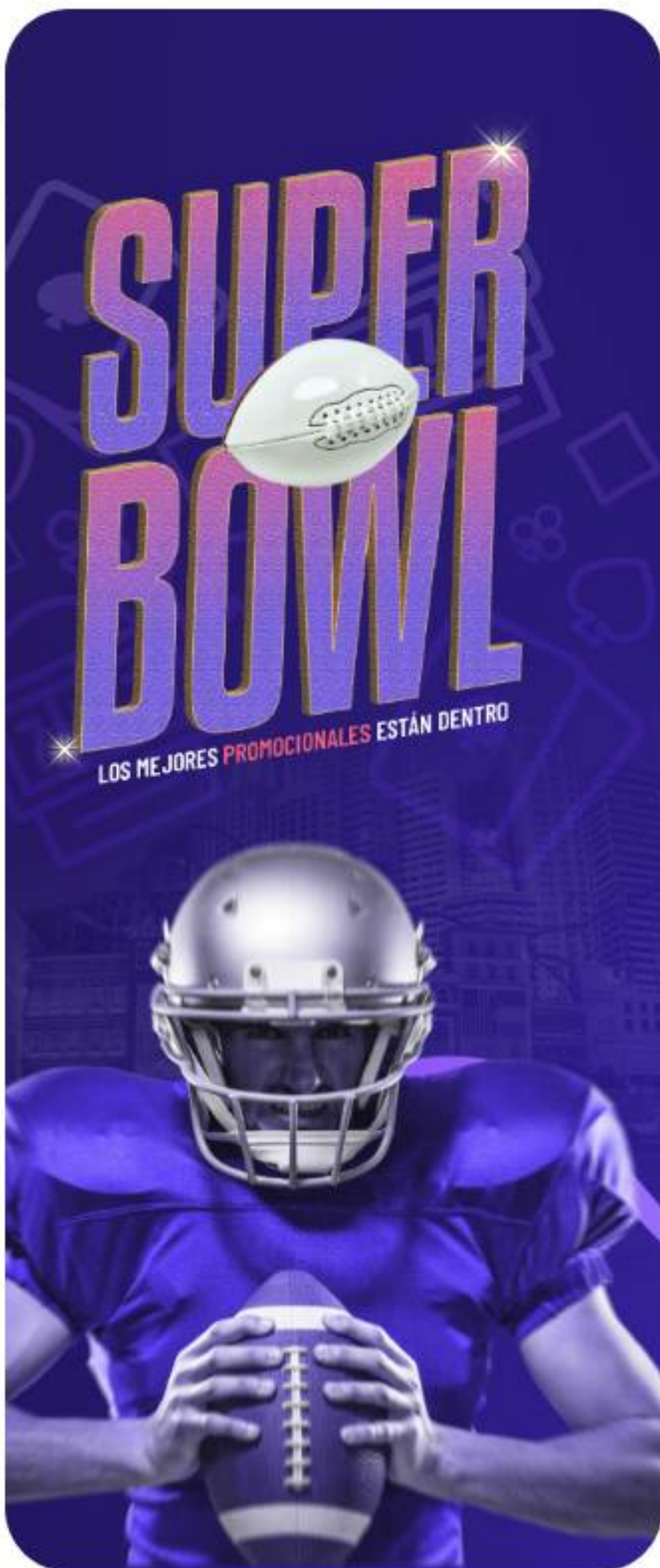

BAR 022
LICORERA MOEIRA

NUEVO
2023



Capacidad: 237 ml
Material: Acero inoxidable / Silicón
Técnica de impresión: Serigrafía / Láser
Área de impresión: 5 x 2 cm
Colores: Negro

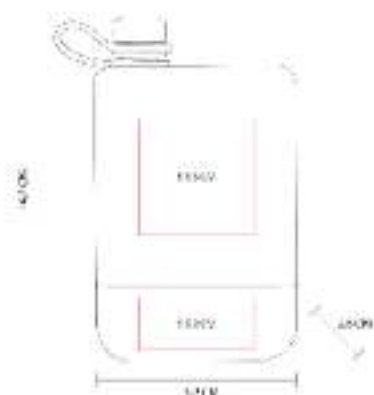

Licorera discreta y ligera con tapa de rosca para evitar derrames.

BAR 023
PORTAVASOS DESTAPADOR

NUEVO
2023



Material: Bambú
Técnica de impresión: Serigrafía / Láser
Área de impresión: 7 x 7 cm
Colores: Beige

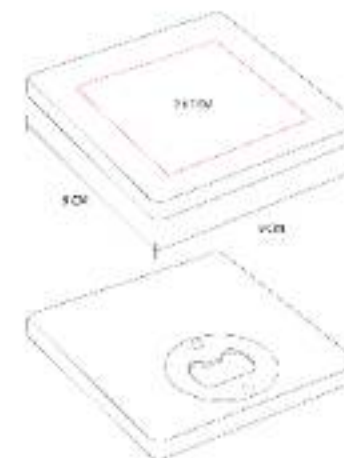

Portavasos de bambú con destapador para botellas.

BAR 024
DESTAPADOR CON NAVAJA

NUEVO
2023



Material: Bambú / Metal
Técnica de impresión: Serigrafía / Láser
Área de impresión: 1 x 5 cm
Colores: Beige

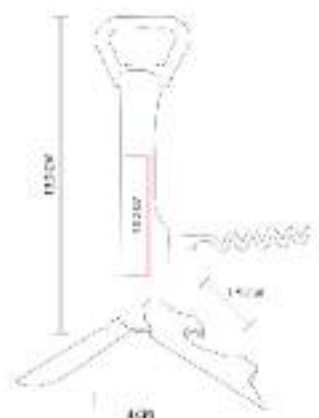

Destapador multifuncional. Incluye destapador, sacacorchos y navaja.

BAR 028
DESTAPADOR KAUPI



Material: Bambú / Acero inoxidable
Técnica de impresión: Serigrafía / láser
Área de impresión: 1.5 x 5 cm
Colores: Azul, Gris



Destapador hecho de acero inoxidable y bambú de alta calidad.

BAR 031
SET DE BAR DUNDEE



Capacidad: 280 ml (vaso)
Material: Vidrio / Madera / Piedra
Técnica de impresión: Láser y Serigrafía (en el estuche) / Grabado arena (en el vaso)
Área de impresión: 8 x 12 cm (en la caja) / 5 x 3 (vaso)
Colores: Beige



Set de bar que incluye 1 vaso de cristal, 3 enfriadores de piedra y estuche de madera.

BBQ 002
**ASADOR CON HIELERA
 CAMPING**



Capacidad: 5 Litros
Material: Metal / Poliéster
Técnica de impresión: Bordado / Serigrafía
Área de impresión: 12 x 12 cm
Colores: Negro

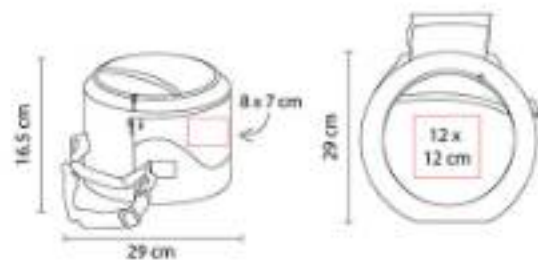

Asador portátil de carbón con hielera. Incluye parrilla con sujetador. Hielera sólo en la parte superior.

BBQ 003
SET DE BBQ SNAZZY



Material: Acero Inoxidable
 Utensilios y PVC Estuche
Técnica de impresión: Láser en Utensilios /
 Serigrafía en Estuche
Área de impresión: 33 x 5.5 cm
Colores: Plata

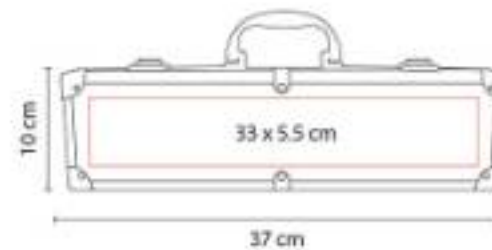

Incluye pinzas, espátula, tenedor y estuche metálico.

BBQ 009
ASADOR KAOKO



Material: Metal
Técnica de impresión: Serigrafía
Área de impresión: 10 x 7 cm
Colores: Negro

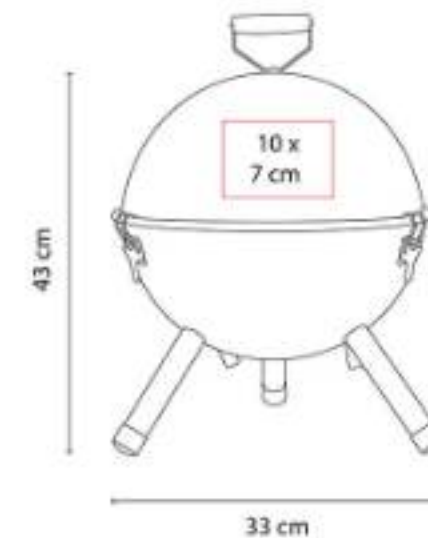

Asador portátil de carbón. Incluye parrilla y tapa con difusor de temperatura.

BBQ 010
SET DE BBQ WAHIBA



Material: Acero Inoxidable y Madera
Utensilios / Poliéster Maletín
Técnica de impresión: Serigrafía
Área de impresión: 30 x 7 cm
Colores: Negro

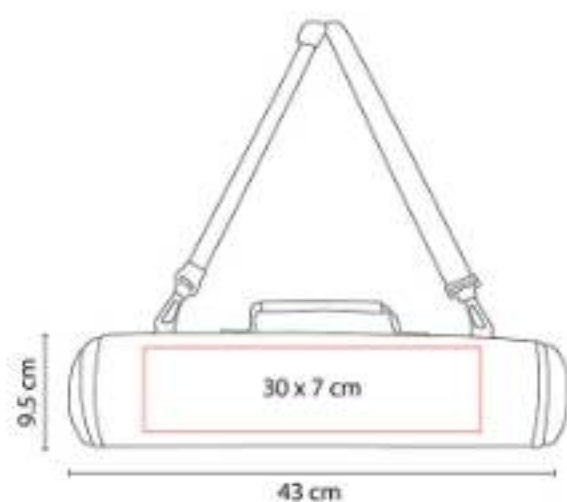

Maletín con cierre y correa ajustable.

BBQ 011
SET BBQ TAROUDANT



Material: Acero Inoxidable y Madera
Utensilios / Poliéster Mandil
Técnica de impresión: Bordado / Serigrafía
Área de impresión: 20 x 8 cm
Colores: Negro

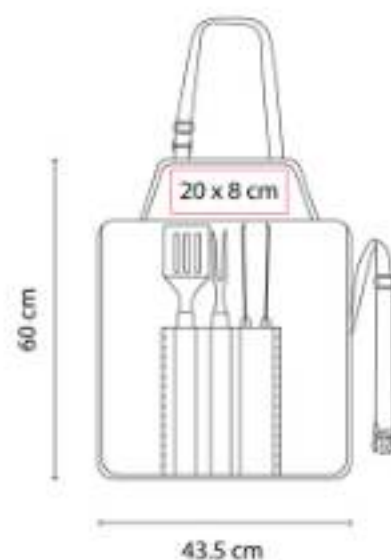

Set de BBQ en delantal. Incluye espátula, pinzas y tenedor y correas ajustables en cuello y cintura.

BBQ 012
SET DE BBQ NOGAL



Material: Acero Inoxidable y Plástico
Utensilios / Plástico Maletín
Técnica de impresión: Serigrafía
Área de impresión: 19 x 11 cm
Colores: Negro



Incluye pinzas, brocha, espátula, cepillo de limpieza, tenedor, 2 brochetas y estuche.

BBQ 013
ASADOR MAKY



Material: Metal
Técnica de impresión: Serigrafía
Área de impresión: 10 x 6 cm
Colores: Negro



Asador portátil de carbón. Incluye parrilla y tapa con difusor de temperatura. Base con asas.

BBQ 014
ASADOR DAMIAN



Material: Metal
Técnica de impresión: Serigrafía
Área de impresión: 23 x 12 cm
Colores: Negro



Asador portátil de carbón. Incluye parrilla con sujetador y asas de madera en base.

BBQ 015
ASADOR BERNAL



Material: Metal
Técnica de impresión: Serigrafía
Área de impresión: 10 x 5 cm
Colores: Negro



Asador portátil de carbón.

BBQ 042
SET DE BBQ JASPER



Material: Acero Inoxidable Utensilios /
Poliéster Estuche
Técnica de impresión: Serigrafía
Área de impresión: 11 x 9 cm
Colores: Negro

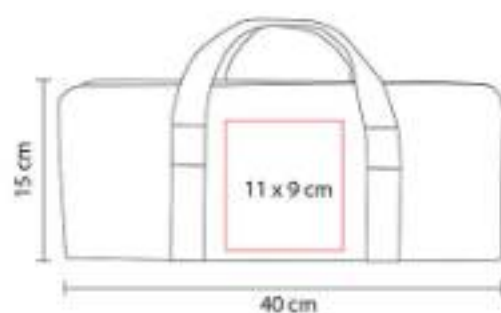

Maletín con cierre y asa. Incluye pinzas,
tenedor y espátula.

JM 021
CUBILETE KENTAUR



Material: Curpiel Vaso / Plástico Dados
Técnica de impresión: Serigrafía
Área de impresión: 4.5 x 4 cm
Colores: Negro

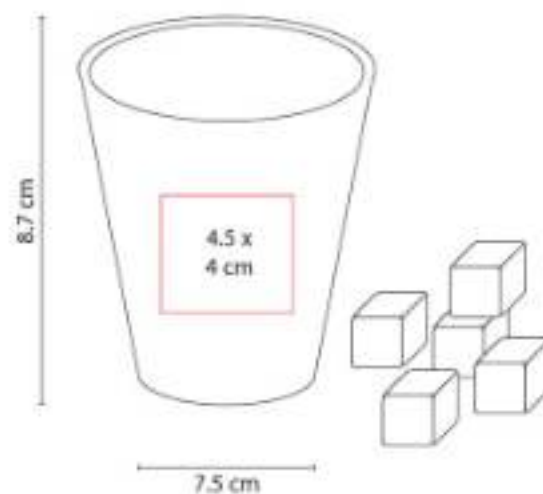

Incluye 5 dados.

JM 022
CUBILETE CON DESTAPADOR



Material: Plástico / Metal
Técnica de impresión: Serigrafía /
Tampografía
Área de impresión: 4 x 2 cm
Colores: Negro

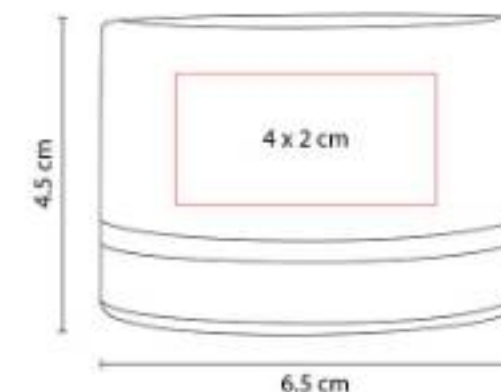

Incluye 5 dados y destapador.

JM 040
TORRE DE BLOQUES ZINDER



Material: Madera
Técnica de impresión: Láser / Serigrafía
Área de impresión: 5 x 0.7 cm Ficha
 Lateral: 5 cm Ficha Frente
Colores: Beige

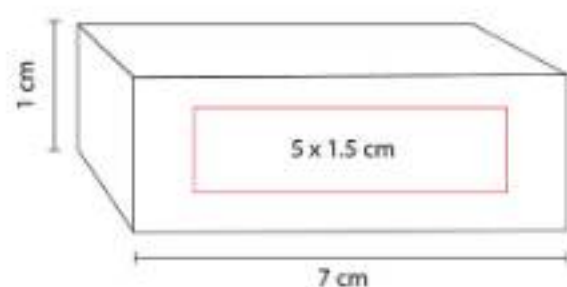

Incluye 60 piezas de madera.

JM 065
MINI PONG JERICO



Material: Madera Base / Plástico Vasos
Técnica de impresión: Láser / Serigrafía
Área de impresión: 10 x 3 cm
Colores: Madera

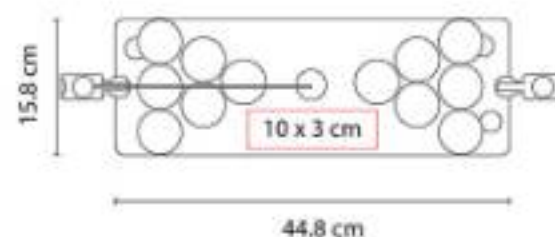

Juego mini beerpong. Incluye 12 vasos de plástico rígido y sistema de catapultas con pelota.

JM 085
JUEGO DE CARTAS DE CARTÓN



Material: Cartón
Técnica de impresión: Serigrafía
Área de impresión: 3.5 x 5 cm
Colores: Beige



Incluye 1 baraja y caja individual de papel kraft.

JM 090
SET DE JUEGO SOANA

**NUEVO
2023**



Material: Madera
Técnica de impresión: Láser / Serigrafía
Área de impresión: 7 x 7 cm
Colores: Beige

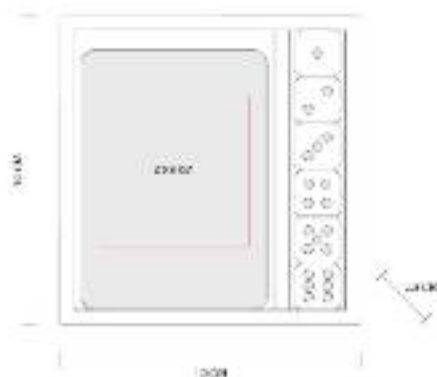

Set de juego que incluye una baraja, 5 dados y estuche de madera.

KTC 580
MANDIL GRELHA



Material: Mezclilla / Curpiel
Técnica de impresión: Serigrafía
Área de impresión: 10 x 8 cm
Colores: Azul

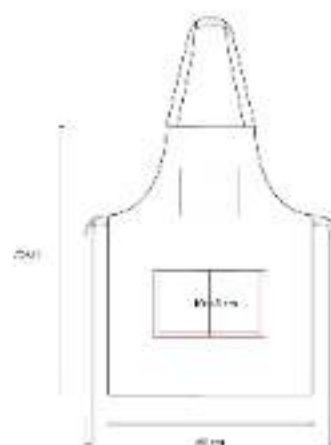

Incluye 3 bolsillos frontales y correa para cuello ajustable por medio de broche metálico.

PWT 010
SET DRAKE



Material: Madera / Metal
Técnica de impresión: Láser
Área de impresión: 20 x 14 cm
Colores: Beige



Tabla con asas. Incluye 1 cuchillo para quesos.

PWT 020
TABLA MARMORE



Material: Madera / Cerámica / Metal
Técnica de impresión: Láser en Tabla / Serigrafía en Mango
Área de impresión: 15 x 15 cm
Colores: Madera

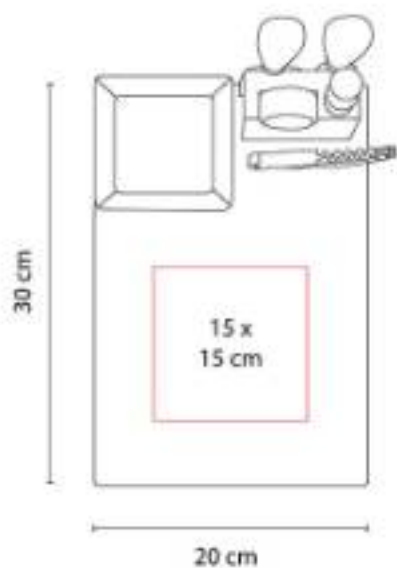

PWT 230
TABLA BANSA

**NUEVO
2023**



Material: Madera / Piedra / Yute
Técnica de impresión: Serigrafía y Láser en madera
Área de impresión: 2.5 x 8 cm
Colores: Beige



Tabla de cocina de bambú con piedra. La placa de piedra es removible. Incluye asa. Incluye caja individual.

SIN 007
HIELERA 2 SIX



Capacidad: 10 Litros
Material: Poliéster
Técnica de impresión: Serigrafía
Área de impresión: 20 x 8.5 cm
Colores: Negro, Rojo

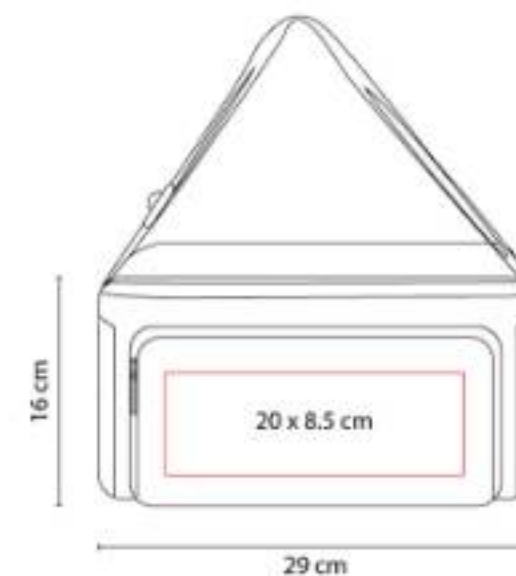

Interior metalizado plastificado e impermeable. Bolsa principal y frontal con cierre. Bolsas laterales de red.

SIN 126
HIELERA BALTY



Capacidad: 22 Litros
Material: Poliéster
Técnica de impresión: Serigrafía
Área de impresión: 20 x 10 cm
Colores: Azul



Interior plastificado impermeable. Bolsa principal con cierre y bolsillo frontal. Incluye asa y correa ajustable.

SIN 171
HIELERA VENOSTE



Capacidad: 7 Litros
Material: Poliéster
Técnica de impresión: Bordado / Serigrafía
Área de impresión: 15 x 7 cm
Colores: Azul, Rojo



Interior plastificado impermeable. Bolsa principal con cierre y bolsa frontal. Incluye correa ajustable.

SIN 186
HIELERA ESTORIL



Capacidad: 12 Litros
Material: Poliéster
Técnica de impresión: Serigrafía
Área de impresión: 11 x 11 cm
Colores: Gris

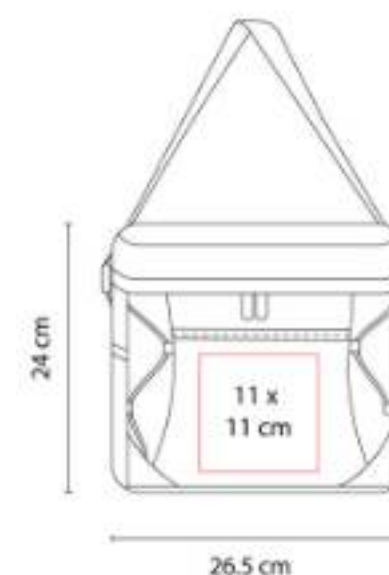

Interior plastificado impermeable. Bolsa principal con cierre. Bolsa lateral de red y bolsillo frontal.

SIN 194
HIELERA-MOCHILA SEDANA



Material: Poliéster Exterior / PVC Interior
Técnica de impresión: Serigrafía / Bordado
Área de impresión: 16 x 10 cm
Colores: Gris



Hielera con función de mochila con interior sellado.

SIN 496
LONCHERA PORTA BOTELLAS SURPRISE



Material: Poliéster
Técnica de impresión: Serigrafía
Área de impresión: 15 x 10 cm
Colores: Negro



Interior plastificado. Bolsa principal con velcro. División interna removible para 6 botellas. Bolsillo lateral.

SIN 912
MALETA GEORGIE



Material: Poliéster
Técnica de impresión: Serigrafía / Bordado
Área de impresión: 15 x 10 cm
Colores: Negro, Rojo



Solapa frontal con gancho y correa ajustable. Bolsa principal con cierre. Bolsa frontal de red con cierre.

SOC 011-06
**PELOTA ANTI-STRESS
AMERICANO**



Material: PU
Técnica de impresión: Tampografía
Área de impresión: 3 x 3 cm
Colores: Cafe

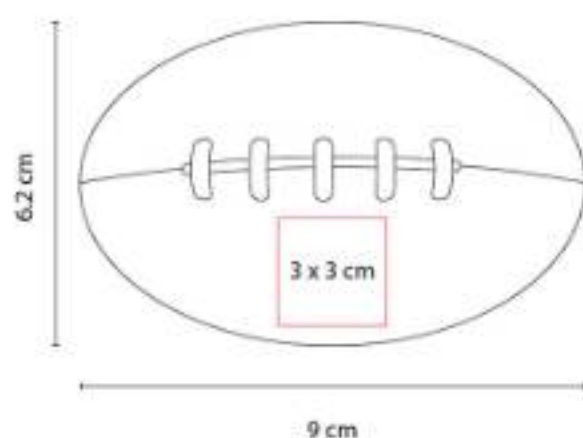

Antiestrés con figura de balón americano.

SPO 002
TOALLA DEPORTIVA LUGA



Material: Poliéster
Técnica de impresión: Bordado / Serigrafía
Área de impresión: 10 x 12 cm
Colores: Gris



Sistema de enfriamiento instantáneo al contacto con agua. Incluye display.

SPO 011
BALÓN YADARK



Material: PVC
Técnica de impresión: Tampografía
Área de impresión: 8 x 4 cm
Colores: Cafe

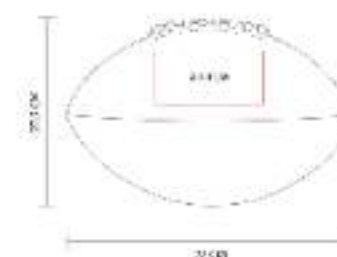

4 gajos. Peso 200 gr. Costura del dedo medio dan una mejor sensación y movimiento al lanzar el balón.

TMPS 102
CILINDRO NUARANG



Capacidad: 700 ml
Material: Aluminio / Plástico
Técnica de impresión: Láser / Serigrafía / Tampografía
Área de impresión: 5.5 x 10 cm
Colores: Verde

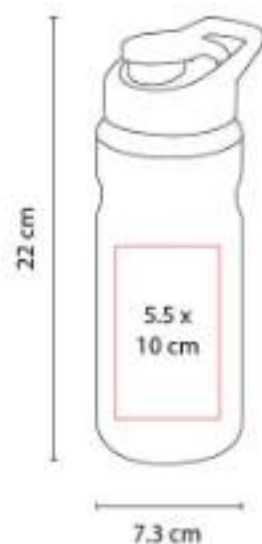

Cilindro de aluminio de una pared. Tapa de plástico con cierre de rosca, asa, boquilla y sobre tapa de presión.

TMPS 103
CILINDRO BANNAYA



Capacidad: 700 ml
Material: Aluminio / Plástico
Técnica de impresión: Láser / Serigrafía / Tampografía
Área de impresión: 5.5 x 13 cm
Colores: Rojo

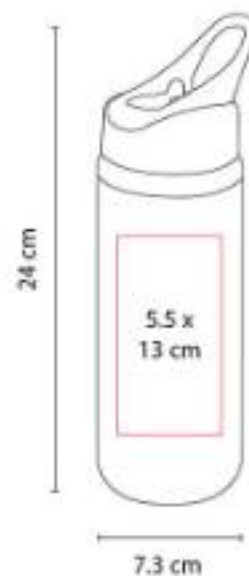

Cilindro de aluminio de una pared. Tapa de plástico con cierre de rosca, asa y popote. Incluye caja individual.

TMPS 119
VASO CERVECERO



Capacidad: 480 ml
Material: Plástico
Técnica de impresión: Serigrafía
Área de impresión: 6 x 5 cm
Colores: Azul, Negro, Rojo



Vaso de plástico doble pared. Interior color blanco.

TMPS 123
TERMO LANUS



Capacidad: 300 ml
Material: Acero Inoxidable / Plástico
Técnica de impresión: Láser / Serigrafía / Tampografía
Área de impresión: 4.5 x 2.5 cm
Colores: Azul, Gris, Plata, Rojo



Doble pared. Pared interna plástico, pared externa acero inoxidable. Tapa de plástico con válvula de seguridad.

TMPS 127
TERMO CARTE



Capacidad: 550 ml
Material: Acero Inoxidable / Plástico
Técnica de impresión: Láser / Serigrafía / Tampografía
Área de impresión: 4.5 x 8 cm
Colores: Gris Oxford, Plata



Doble pared. Cerrado al vacío. Pared interna y externa acero inoxidable.

TMPS 146
SHOT TEQUILERO VOLCÁ



Capacidad: 120 ml
Material: Acero Inoxidable / Plástico
Técnica de impresión: Láser / Serigrafía / Tampografía
Área de impresión: 3.5 x 3.5 cm
Colores: Plata



Doble pared. Cerrado al vacío. Pared interna y externa acero inoxidable. Incluye tapa de plástico.

TMPS 156
TERMO PEAK



Capacidad: 540 ml
Material: Acero Inoxidable / Plástico
Técnica de impresión: Láser / Serigrafía / Tampografía
Área de impresión: 6.5 x 11 cm
Colores: Naranja



Doble pared. Pared interna plástico, pared externa acero inoxidable. Tapa de plástico con válvula de seguridad.

TMPS 158
TERMO CON VIDRIO KAAP



Capacidad: 500 ml
Material: Vidrio / Acero Inoxidable / Plástico
Técnica de impresión: Láser / Serigrafía
Área de impresión: 5.5 x 7 cm
Colores: Negro, Plata



Termo de vidrio doble pared con base exterior de acero inoxidable desprendible.

TMPS 173
TERMO KAIFENG



Capacidad: 480 ml
Material: Vidrio / Plástico Reciclado
Técnica de impresión: Serigrafía
Área de impresión: 6 x 7 cm
Colores: Azul, Negro



Termo doble pared. Interior de vidrio y exterior de plástico reciclado. Resistente a bebidas calientes y frías.

TMPS 183
TERMO FRENZY



Capacidad: 470 ml
Material: Acero Inoxidable / Silicón
Técnica de impresión: Láser / Serigrafía
Área de impresión: 6 x 6 cm
Colores: Azul, Blanco



Doble pared. Cerrado al vacío. Pared interna y externa de acero inoxidable.

TMPS 188
TARRO NORWAY



Capacidad: 710 ml
Material: Acero inoxidable
Técnica de impresión: Serigrafía / láser
Área de impresión: 5.5 x 8 cm
Colores: Azul, Gris Oxford, Negro



Tarro doble pared. Pared interna y externa de acero inoxidable. Sellado a vacío. Terminado rugoso.

TMPS 62
TERMO YANGRA



Capacidad: 850 ml
Material: Acero Inoxidable / Plástico
Técnica de impresión: Láser / Serigrafía / Tampografía
Área de impresión: 7.5 x 7.5 cm
Colores: Azul, Blanco, Rojo

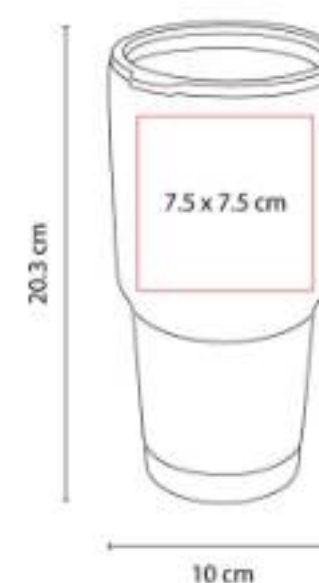

Doble pared. Cerrado al vacío. Pared interna y externa acero inoxidable. Tapa de plástico con válvula de seguridad.

TMPS 81 TERMO TERAMO



Capacidad: 550 ml
Material: Acero Inoxidable / Plástico
Técnica de impresión: Láser / Pantógrafo / Serigrafía / Tampografía
Área de impresión: 5.5 x 10 cm
Colores: Plata

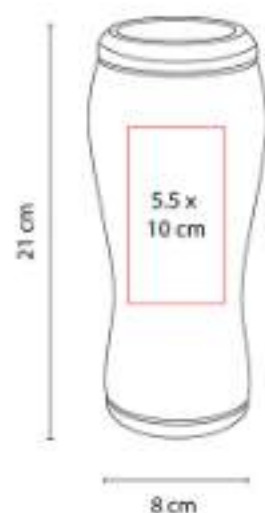

Doble pared. Pared interna y externa acero inoxidable. Tapas intercambiables para lata o botella.

TMPS 82 TERMO BURGO



Capacidad: 480 ml
Material: Acero Inoxidable / Plástico / Corcho
Técnica de impresión: Láser / Pantógrafo / Serigrafía / Tampografía
Área de impresión: 5.5 x 10 cm
Colores: Plata

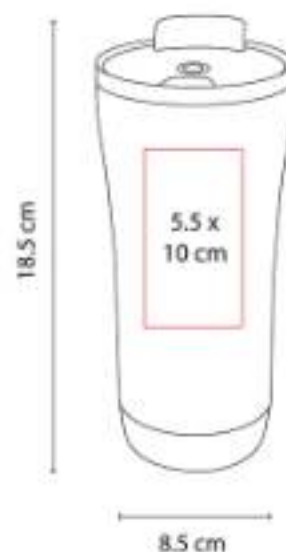

Doble pared. Pared interna plástico, pared externa acero inoxidable. Base de corcho. Tapa en dos posiciones.

TMPS 88 TERMO CON LUZ TULCE



Capacidad: 500 ml
Material: Plástico / Acero Inoxidable
Técnica de impresión: Láser / Serigrafía
Área de impresión: 5.5 x 5 cm
Colores: Azul, Gris

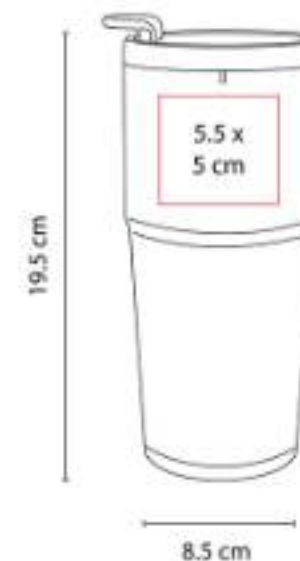

Doble pared. Pared interior acero inoxidable, pared exterior plástico. Tapa de plástico en dos posiciones.

TMPS 94
TERMO DIJON



Capacidad: 350 ml
Material: Acero Inoxidable / Plástico
Técnica de impresión: Láser / Serigrafía / Tampografía
Área de impresión: 6 x 5 cm
Colores: Gris

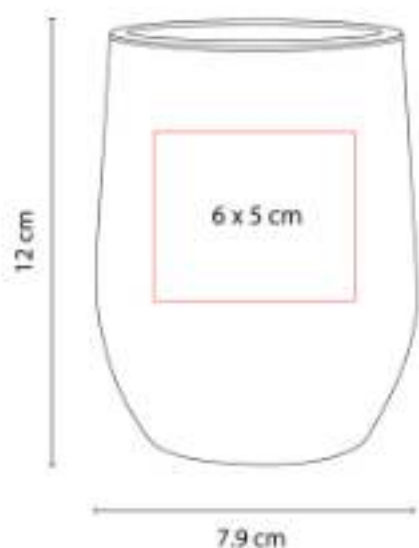

Doble pared. Cerrado al vacío. Pared interna y externa acero inoxidable. Tapa de plástico con válvula de seguridad.

TMPS 98
TERMO AMIENS



Capacidad: 460 ml
Material: Acero Inoxidable / Plástico
Técnica de impresión: Láser / Serigrafía / Tampografía
Área de impresión: 6 x 7 cm
Colores: Azul, Plata, Rojo

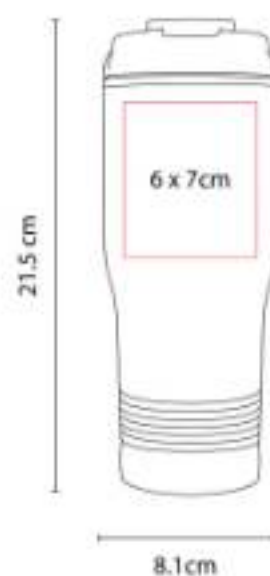

Doble pared. Pared interna plástico, pared externa acero inoxidable.

TT 02
TERMO LANE



Capacidad: 400 ml
Material: Plástico
Técnica de impresión: Serigrafía / Tampografía
Área de impresión: 5 x 8 cm
Colores: Verde



Doble pared de plástico. Interior térmico. Tapa de plástico con válvula de seguridad. Incluye caja individual.



AUD 022
AUDÍFONOS SARAJEVO



Material: Plástico
Técnica de impresión: Serigrafía /
Tampografía
Área de impresión: 3 x 2 cm
Colores: Morado



Audífonos bluetooth inalámbricos con batería recargable. Función manos libres.

AUD 037
BOCINA LAON



Material: Plástico
Técnica de impresión: Serigrafía
Área de impresión: 3 x 4 cm
Colores: Rosa

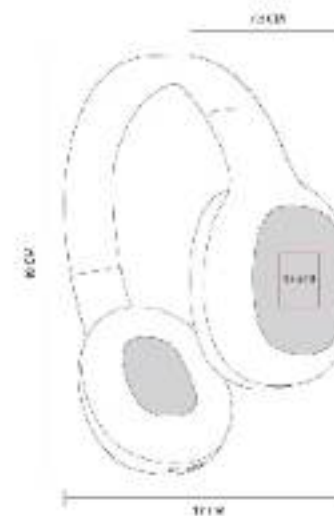

Audífonos bluetooth plegables con diadema acojinada ajustable a 4 posiciones.

CAP 004
GORRA TRUCKER



Material: Poliéster / Red de Polipropileno
Técnica de impresión: Bordado / Serigrafía
Área de impresión: 10 x 4 cm
Colores: Rosa Neón



Broche de plástico.

DAM 007
COSMETIQUERA BRIANA



Material: Poliéster
Técnica de impresión: Serigrafía
Área de impresión: 12 x 6 cm
Colores: Rosa

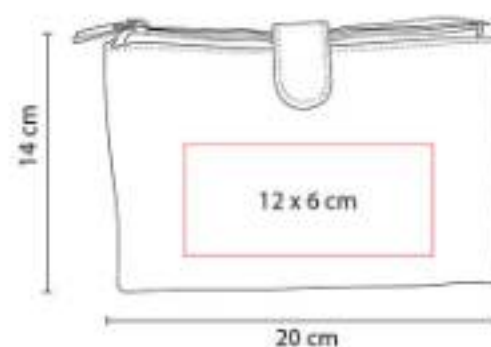

2 Compartimentos internos con cierre.

DAM 021
COSMETIQUERA POLAND



Material: Algodón
Técnica de impresión: Serigrafía
Área de impresión: 12 x 6 cm
Colores: Rosa

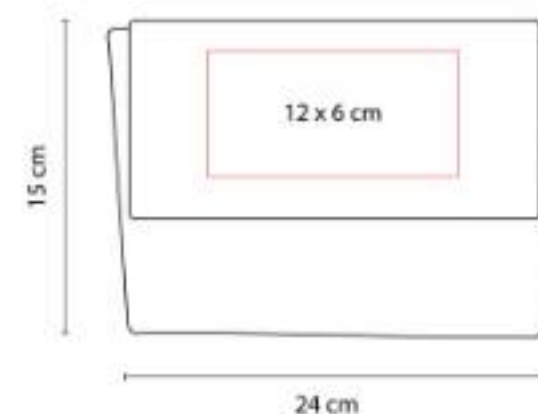

Cosmetiquera de algodón. Compartimento principal con broche de velcro.

DAM 027
COSMETIQUERA CAEN



Material: Curpiel
Técnica de impresión: Serigrafía / Termograbado
Área de impresión: 10 x 9 cm
Colores: Rosa



Cosmetiquera con fuelle. Compartimento principal con cierre. Incluye asa.

DAM 029
SET DE BROCHAS FURELA



Material: Plástico
Técnica de impresión: Serigrafía
Área de impresión: 5 x 3.5 cm
Colores: Morado, Rosa



DAM 031
ESPONJA PARA POLVOS JOLETTE

**NUEVO
2023**



Material: Poliéster / Plástico
Técnica de impresión: Serigrafía
Área de impresión: 3 x 3 cm
Colores: Negro, Rosa



DAM 032
**APLICADOR DE MAQUILLAJE
SAIREA**



Material: Látex / Plástico
Técnica de impresión: Serigrafía
Área de impresión: 3 x 3 cm
Colores: Morado

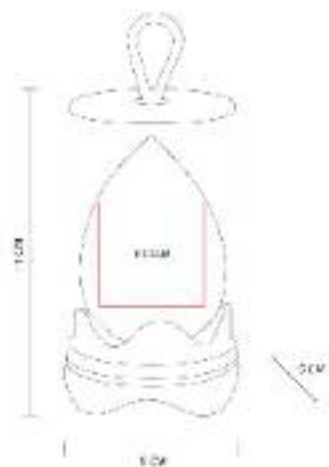

Esponja de látex con estuche.

DAM 035
COSMETIQUERA ESMERALDA



Material: Curpiel y PVC Exterior / Poliéster Forro
Técnica de impresión: Serigrafía / Termograbado
Área de impresión: 10 x 5 cm
Colores: Rosa



Cosmetiquera con cierre. Diseño combinado de PVC transparente y curpiel de color en base.

DAM 036
ESPEJO ANIANI



Material: Bambú
Técnica de impresión: Láser / Serigrafía
Área de impresión: 4 x 5 cm
Colores: Beige



Espejo de bambú con mango. Incluye cordón.

DAM 050
COSMETIQUERA DORAT



Material: Curpiel
Técnica de impresión: Serigrafía
Área de impresión: 10 x 6 cm
Colores: Oro, Rosa



Cosmetiquera metalizada con fuelle. Compartimento principal con cierre.

DAM 051
COSMETIQUERA BELLAC



Material: Curpiel
Técnica de impresión: Serigrafía
Área de impresión: 10 x 8 cm
Colores: Rosa

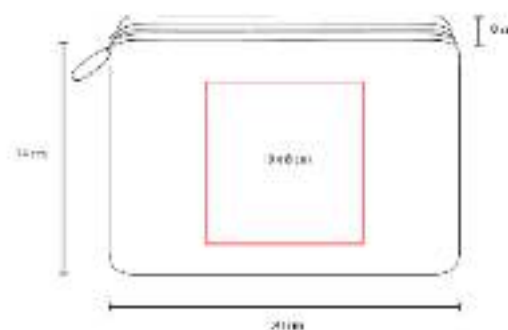

Cosmetiquera texturizada con fuelle. Bolsa principal con cierre.

DAM 500
ESPEJO ALINE



Material: Plástico
Técnica de impresión: Serigrafía / Tampografía
Área de impresión: 4.5 x 4.5 cm
Colores: Rosa

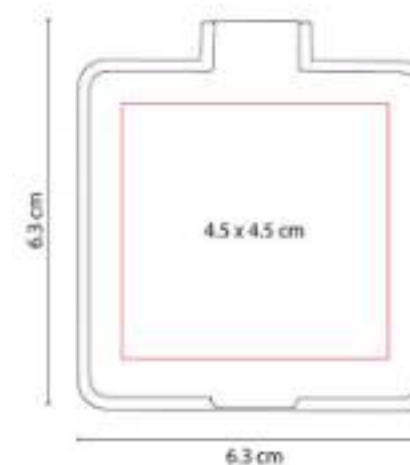

Espejo cuadrado de bolsillo. La tapa sirve como base.

DAM 501
COSMETIQUERA PLATINUM



Material: Microfibra
Técnica de impresión: Bordado / Serigrafía
Área de impresión: 21 x 10 cm
Colores: Rosa

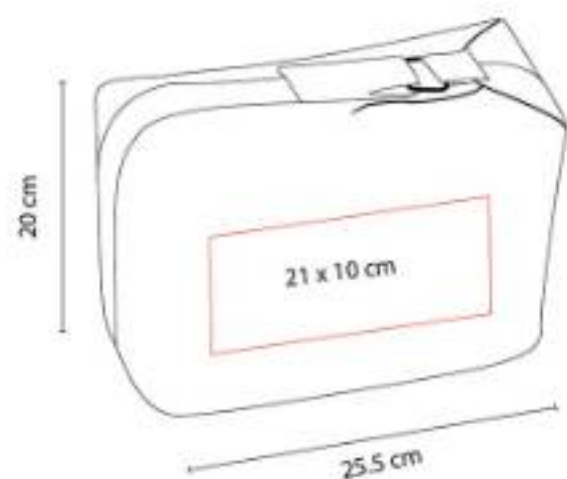

3 Compartimentos internos.

DAM 560
ESPEJO FANCY



Material: Plástico
Técnica de impresión: Serigrafía /
Tampografía
Área de impresión: 5 cm Diámetro
Colores: Rosa



Espejo circular de bolsillo.

DAM 773
**SET DE MANICURE Y BROCHAS
YOUNG**



Material: Curpiel
Técnica de impresión: Láser / Serigrafía
Área de impresión: 10 x 6 cm
Colores: Negro

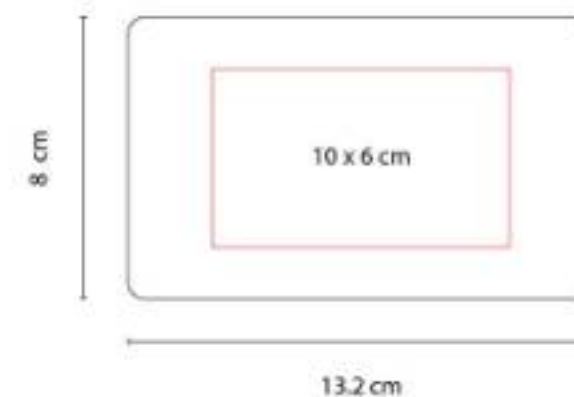

DAM 804
ESPEJO DOLLY



Material: Plástico
Técnica de impresión: Serigrafía
Área de impresión: 5.5 x 5.5 cm
Colores: Blanco

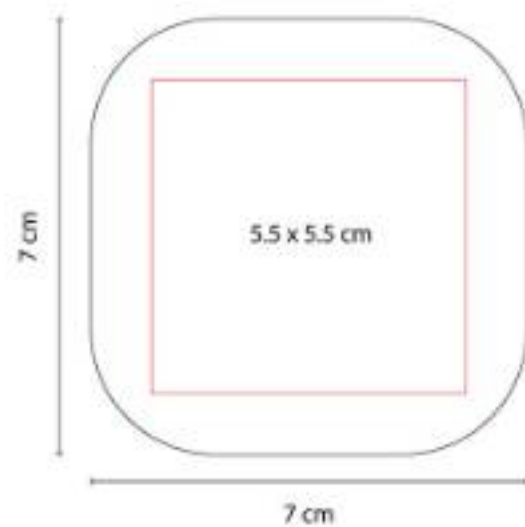

Espejo de bolsillo. Incluye peine.

HL 010
LIBRETA ALESA



Material: Curpiel
Técnica de impresión: Láser / Serigrafía / Termograbado
Área de impresión: 8 x 17 cm
Colores: Morado

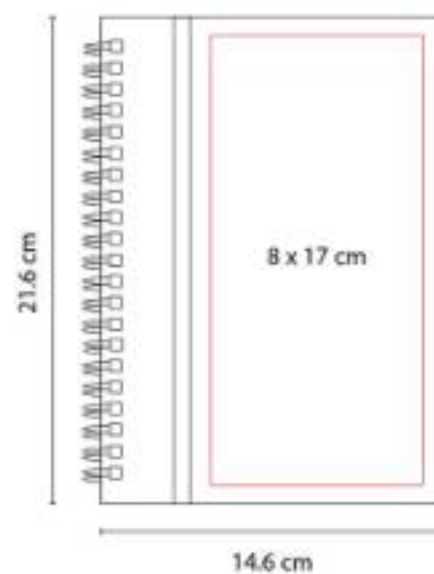

Libreta de espiral con 65 hojas de raya.

HL 018
LIBRETA PALOUSE



Material: Cartón
Técnica de impresión: Serigrafía
Área de impresión: 8 x 12 cm
Colores: Beige

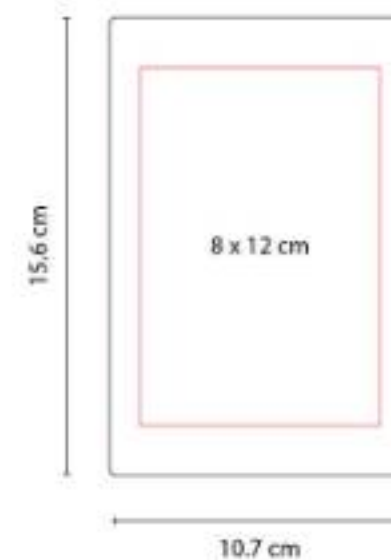

Libreta con 70 hojas de raya.

HL 2013
LIBRETA ODIN



Material: Cartón
Técnica de impresión: Serigrafía
Área de impresión: 7 x 12 cm
Colores: Rosa



Libreta con 30 hojas de raya. Pasta flexible.

HL 2020
LIBRETA LOVECOLORS



Material: Curpiel
Técnica de impresión: Serigrafía /
Termograbado / Láser
Área de impresión: 7 x 11 cm
Colores: Negro

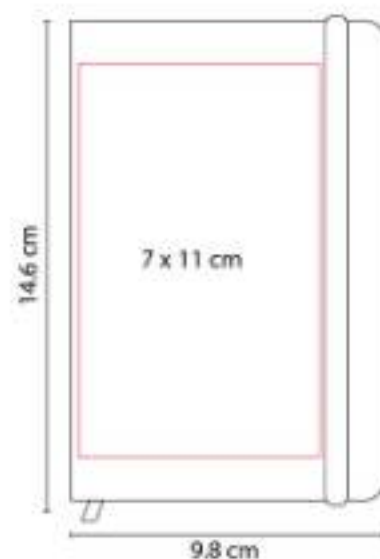

Libreta con 80 hojas de raya. Incluye
separador de hojas y elástico para cerrar.

HL 2021
LIBRETA SMYRNA



Material: Curpiel
Técnica de impresión: Serigrafía /
Termograbado / Láser
Área de impresión: 10 x 15 cm
Colores: Negro

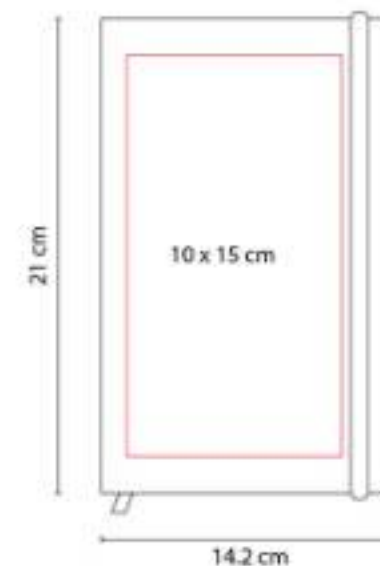

Libreta con 80 hojas de raya. Incluye
separador de hojas y elástico para cerrar.

HL 9087
LIBRETA FARIBA



Material: Cartón
Técnica de impresión: Serigrafía
Área de impresión: 10 x 15 cm
Colores: Beige



Libreta con 60 hojas: 20 de rayas, 20 con puntos y 20 en blanco. Pasta y hojas de papel kraft.

HL 9090
LIBRETA DREW



Material: Curpiel
Técnica de impresión: Serigrafía / Termograbado
Área de impresión: 12 x 16 cm
Colores: Azul, Rosa



Libreta con 96 hojas de raya. Pasta suave y flexible.

LEN 001
LENTES SUNSET



Material: Plástico
Técnica de impresión: Serigrafía / Tampografía
Área de impresión: 6 x 0.8 cm
Colores: Rosa

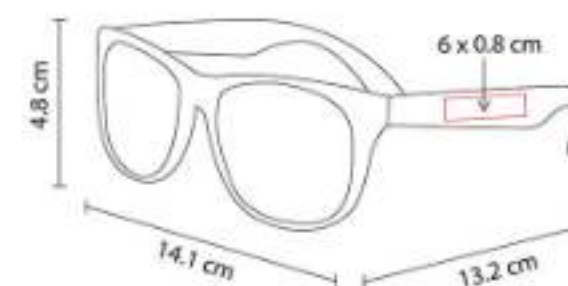

Protección UV 400.

PRT 001
PORTARRETRATO LIVING



Material: Aluminio No Galvanizado
Técnica de impresión: Láser / Pantógrafo / Serigrafía
Área de impresión: 13 x 2.5 cm
Colores: Plata



2 Posiciones: horizontal y vertical. Tamaño de la foto 10 x 15 cm.

PRT 003
PORTARRETRATO CINDREL



Material: Plástico
Técnica de impresión: Serigrafía
Área de impresión: 13 x 5 cm
Colores: Naranja

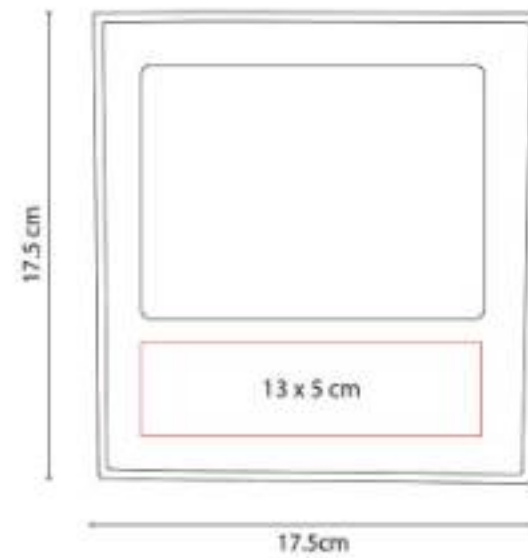

2 Posiciones: horizontal y vertical. Tamaño de la foto 13.5 x 8.5 cm.

PRT 005
PORTARRETRATO PAGLIA



Material: Plástico
Técnica de impresión: Serigrafía
Área de impresión: 7 x 2 cm
Colores: Blanco

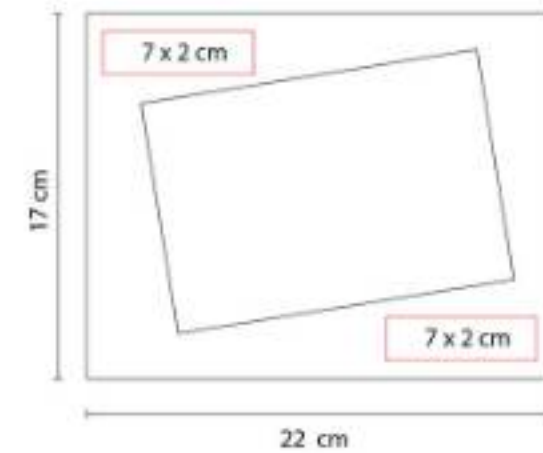

2 Posiciones: horizontal y vertical. Tamaño de la foto 18 x 13 cm.

PRT 115
PORTARRETRATO LAUSANA



Material: Plástico
Técnica de impresión: Serigrafía
Área de impresión: 12 x 3 cm
Colores: Blanco

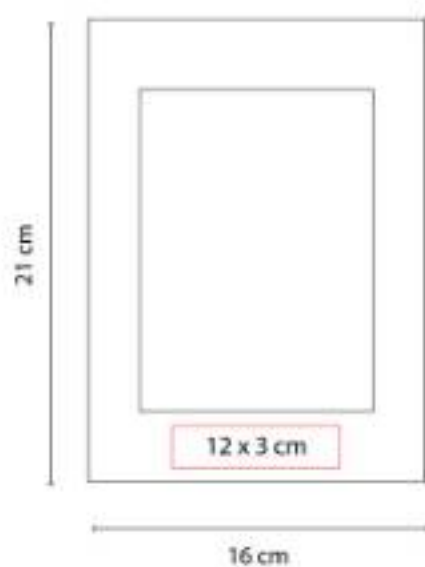

2 Posiciones: horizontal y vertical. Tamaño de la foto 10 x 15 cm.

SIN 075
BOLSA BELAYA



Material: Non Woven Laminado
Técnica de impresión: Serigrafía
Área de impresión: 27 x 21 cm
Colores: Morado

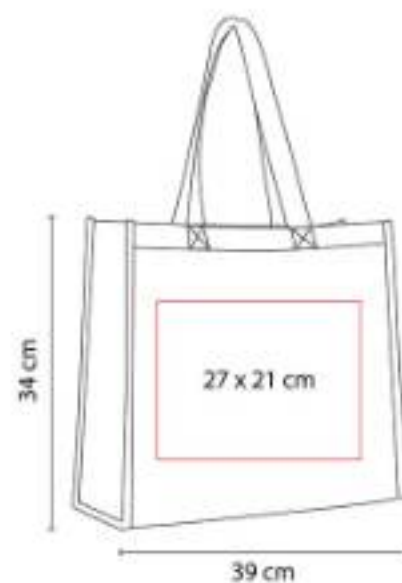

Bolsa con fuelle y asas.

SIN 115
MOCHILA-PORTAFOLIO DARO



Material: Poliéster
Técnica de impresión: Bordado / Serigrafía
Área de impresión: 18 x 22 cm
Colores: Cafe



Mochila-portafolio. Bolsa principal y frontal. Espacio para laptop de 14" y tablet. Bolsa interna con organizador.

SIN 124
LONCHERA JESEL



Material: Poliéster
Técnica de impresión: Serigrafía
Área de impresión: 14 x 9 cm
Colores: Rojo

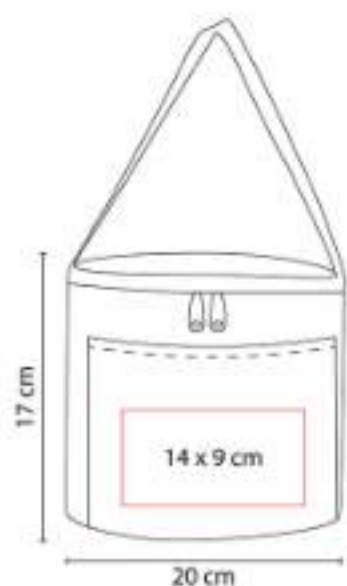

Interior metalizado. Bolsa principal con cierre y bolsa frontal. Correa para hombro.

SIN 128
COSMETIQUERA SELLA



Material: PVC
Técnica de impresión: Serigrafía
Área de impresión: 16 x 5 cm
Colores: Rosa

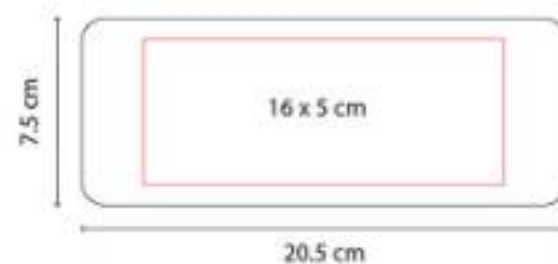

Cosmetiquera de plástico con fuelle. Compartimento principal con cierre.

SIN 132
MALETA LYRA



Material: Poliéster / Malla
Técnica de impresión: Serigrafía
Área de impresión: 20 x 10 cm
Colores: Rosa

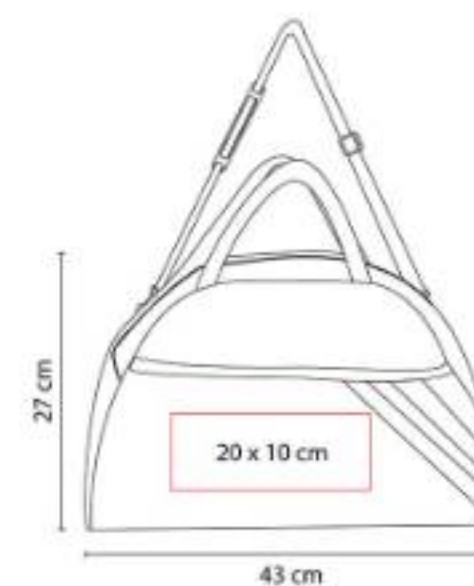

Bolsa principal con cierre y bolsa frontal. Incluye asas y correa para hombro ajustable.

SIN 137
BOLSA MASSIE



Material: Algodón Reciclado
Técnica de impresión: Bordado / Serigrafía
Área de impresión: 38 x 42 cm
Colores: Morado



Bolsa sin fuelle con asas.

SIN 158
BOLSA LEIRIA



Material: Yute / Algodón
Técnica de impresión: Serigrafía
Área de impresión: 17 x 17 cm
Colores: Beige

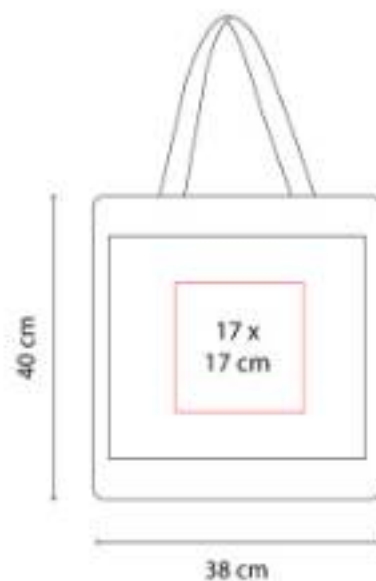

Bolsa sin fuelle con asas y bolsa frontal.

SIN 161
BOLSA-MOCHILA IVORY



Material: Algodón reciclado
Técnica de impresión: Bordado
Área de impresión: 26 x 30 cm
Colores: Beige



Bolsa-mochila con tirantes de cordón y cerrado de jareta.

SIN 204
BOLSA SIBENIK



Material: Yute
Técnica de impresión: Serigrafía
Área de impresión: 21 x 21 cm
Colores: Beige

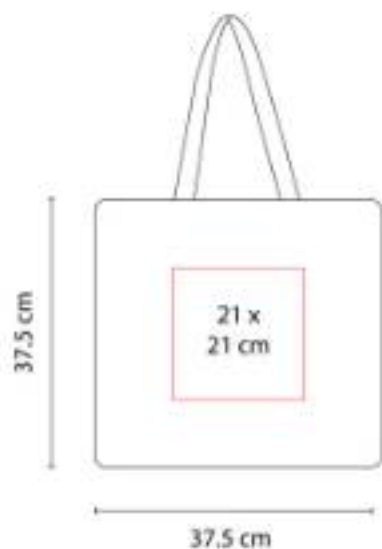

Bolsa con fuelle y asas.

SIN 218
MALETA VANIR



Material: Poliéster
Técnica de impresión: Serigrafía / Bordado
Área de impresión: 18 x 10 cm
Colores: Morado, Verde



SIN 226
MOCHILA CERES



Material: Poliéster
Técnica de impresión: Serigrafía
Área de impresión: 7 x 7 cm Arriba / 14 x 8 cm Bolsillo
Colores: Rosa

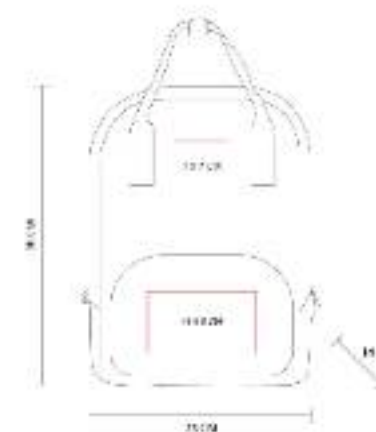

Bolsa principal y bolsillo frontal con cierre.
Incluye asa superior con broche metálico.

SIN 239
LONCHERA MARE



Material: Poliéster
Técnica de impresión: Serigrafía
Área de impresión: 8 x 8 cm
Colores: Negro, Rojo



Interior metalizado. Bolsa principal con cierre y 2 asas de agarre superior.

SIN 251
BOLSA GIRASOL



Material: Algodón
Técnica de impresión: Serigrafía
Área de impresión: 25 x 7 cm
Colores: Beige



Bolsa de red sin fuelle y asas.

SIN 263
LONCHERA BALK



Material: Poliéster
Técnica de impresión: Serigrafía
Área de impresión: 10 x 5 cm
Colores: Gris, Rojo



Interior plastificado. Compartimento superior e inferior con cierre y bolsillo frontal.

SIN 501
HIELERA GALO



Capacidad: 8 Litros
Material: Poliéster
Técnica de impresión: Serigrafía / Bordado
Área de impresión: 12 x 7 cm
Colores: Morado



Interior plastificado impermeable.

SIN 509
MOCHILA UBHAKA



Material: Poliéster
Técnica de impresión: Serigrafía/ Bordado
Área de impresión: 14 x 14 cm
Colores: Morado



Compartimento principal y bolsillo frontal con cierre, 2 bolsillos laterales de red.

SIN 511
LONCHERA ESTEFA



Material: Poliéster
Técnica de impresión: Serigrafía / Bordado
Área de impresión: 13 x 10 cm
Colores: Rosa, Verde



Interior metalizado. Compartimento principal con cerrado de velcro y asa con agarre superior.

SIN 513
MOCHILA TACORA



Material: Poliéster / Curpiel
Técnica de impresión: Serigrafía / Bordado
Área de impresión: 7 x 1.5 cm Parche / 10 x 10 cm Bolsa Frontal
Colores: Gris



Bolsa principal con cierre y compartimento para tablet y laptop de 16.

SIN 517
PORTAFOLIO KALT



Material: Poliéster / Forro poliéster
Técnica de impresión: Serigrafía / bordado
Área de impresión: 15 x 8 cm
Colores: Gris



Portafolio para laptop de 15 pulgadas.

SIN 520
COSMETIQUERA CHIC



Material: PVC
Técnica de impresión: Serigrafía
Área de impresión: 16 x 11 cm
Colores: Rosa

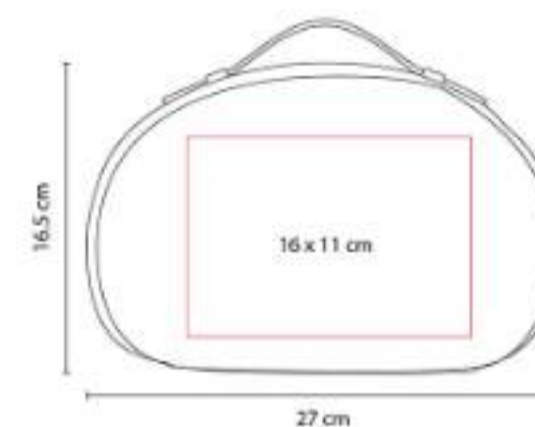

Cosmetiquera tipo neceser con cierre y agarradera.

SIN 712
HIELERA OBLAK



Colores: Gris



SIN 918
BOLSA AGDE



Material: Non Woven
Técnica de impresión: Serigrafía
Área de impresión: 21 x 30 cm
Colores: Rosa



Bolsa con fuelle. Sellada a calor.

SIN 993
LONCHERA PROVIDENCE



Capacidad: 11 Litros
Material: Poliéster
Técnica de impresión: Serigrafía
Área de impresión: 10 x 8 cm
Colores: Gris, Rosa



Bolsa principal con cierre, compartimento frontal con cierre y 2 asas de agarre superior.

SIN 998
HIELERA MINION



Capacidad: 4.5 Litros
Material: Poliéster
Técnica de impresión: Serigrafía / Bordado
Área de impresión: 10 x 6 cm
Colores: Azul, Rosa, Verde



Interior plastificado resistente al agua. Compartimento principal con cierre. Bolsillo frontal con cierre y malla.

SIN 999
LONCHERA MELO



Material: Poliéster
Técnica de impresión: Serigrafía
Área de impresión: 15 x 10 cm
Colores: Amarillo, Azul, Rosa



Interior metalizado. Bolsa principal con broche, solapa enrollable, asa superior.

SLD 008
GEL SANITIZANTE HELDER



Capacidad: 30 ml
Material: Plástico / Silicón
Técnica de impresión: Serigrafía / Tampografía
Área de impresión: 1.8 x 3.7 cm
Colores: Rosa

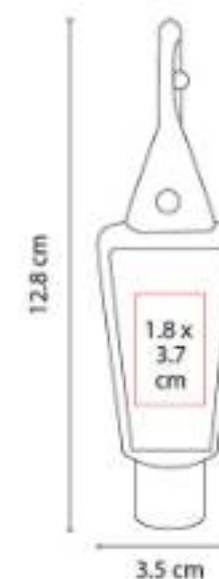

Gel sanitizante portátil y recargable. Incluye sujetador de silicón. Alcohol al 55%.

SOC 013
PELOTA ANTI-STRESS LISA



Material: PU
Técnica de impresión: Tampografía
Área de impresión: 4.7 cm Diámetro
Colores: , Rosa



Pelota antiestrés.

TAZ 036
TAZA PARA SUBLIMAR PANAJI



Capacidad: 11 Oz
Material: Cerámica
Técnica de impresión: Sublimación / Termocalca
Área de impresión: 20 x 8 cm Extendido
Colores: Naranja, Rojo, Verde



Taza para sublimar exterior blanco e interior de color. Venta caja cerrada de 36 piezas.

TAZ 038
TAZA BIKANER



Capacidad: 9.1 Oz
Material: Porcelana / Corcho
Técnica de impresión: Serigrafía / Tampografía
Área de impresión: 6 x 4 cm
Colores: Blanco, Negro



Taza de porcelana con base de corcho. Incluye caja individual. No usar en microondas ni lavavajillas.

TAZ 041
TAZA SAVOR



Capacidad: 340ml
Material: Acero Inoxidable / Corcho / Plástico
Técnica de impresión: Serigrafía / Láser
Área de impresión: 6.5 x 6 cm
Colores: Azul, Gris



Doble pared. Cerrado al vacío. Pared interna y externa de acero inoxidable. Base texturizada elaborada de corcho y PVC.

TAZ 053
TAZA DE VIDRIO SUBLIMACIÓN



Capacidad: 11 Oz
Material: Vidrio
Técnica de impresión: Sublimación
Área de impresión: 19.5 x 9 cm Extendido
Colores: Rojo, Rosa



Taza de vidrio para sublimar con degradado de color en la base y asa. Venta caja cerrada de 36 piezas.

TAZ 054
TAZA ILMA



Capacidad: 16 Oz
Material: Cerámica / Plástico / Metal
Técnica de impresión: Láser y Serigrafía en Placa
Área de impresión: 4 x 1.5 cm
Colores: Blanco, Negro



Taza tarro de cerámica con placa metálica para impresión. Tapa de rosca de plástico con recubrimiento metalizado.

TAZ 061
TAZA SIDAMA



Capacidad: 10 Oz
Material: Cerámica / Corcho
Técnica de impresión: Serigrafía
Área de impresión: 6 x 5 cm
Colores: Blanco, Negro



Taza de cerámica terminado mate. Base de corcho. Incluye tapa de plástico con válvula de seguridad.

TAZ 062
TAZA TASSE AZUL



Capacidad: 550 ml
Material: Acero inoxidable / Plástico
Técnica de impresión: Serigrafía / láser
Área de impresión: 6 x 6 cm
Colores: Azul, Blanco, Morado, Negro



Doble pared. Cerrado al vacío. Pared interna y externa de acero inoxidable. Terminado rugoso.

TMPS 123
TERMO LANUS



Capacidad: 300 ml
Material: Acero Inoxidable / Plástico
Técnica de impresión: Láser / Serigrafía / Tampografía
Área de impresión: 4.5 x 2.5 cm
Colores: Plata



Doble pared. Pared interna plástico, pared externa acero inoxidable. Tapa de plástico con válvula de seguridad.

TMPS 143
TERMO GLOSSY



Capacidad: 460 ml
Material: Acero Inoxidable / Plástico
Técnica de impresión: Láser / Serigrafía
Área de impresión: 5 x 7 cm
Colores: Rosa



Doble pared. Cerrado al vacío. Pared interna y externa de acero inoxidable. Tapa de plástico con válvula de seguridad.

TMPS 148
TERMO ARUBA



Capacidad: 850 ml
Material: Acero Inoxidable / Plástico
Técnica de impresión: Láser
Área de impresión: 7.5 x 7.5 cm
Colores: Rojo, Rosa



Doble pared. Cerrado al vacío. Pared interna y externa acero inoxidable. Terminado tipo rubber.

TMPS 149
TERMO METÁLICO CON POPOTE



Capacidad: 600 ml
Material: Acero Inoxidable / Plástico / Silicón
Técnica de impresión: Láser / Serigrafía
Área de impresión: 5 x 10 cm
Colores: Plata, Rosa Pastel



Doble pared. Cerrado al vacío. Pared interna y externa de acero inoxidable.

TMPS 156
TERMO PEAK



Capacidad: 540 ml
Material: Acero Inoxidable / Plástico
Técnica de impresión: Láser / Serigrafía / Tampografía
Área de impresión: 6.5 x 11 cm
Colores: Morado, Rosa, Verde



Doble pared. Pared interna plástico, pared externa acero inoxidable. Tapa de plástico con válvula de seguridad.

TMPS 159
TERMO BARROW



Capacidad: 600 ml
Material: Acero Inoxidable / Plástico
Técnica de impresión: Láser / Serigrafía
Área de impresión: 5.5 x 14 cm
Colores: Blanco, Morado, Rosa, Verde



Doble pared. Cerrado al vacío. Pared interna y externa acero inoxidable. Tapa de plástico con válvula de seguridad.

TMPS 16
TERMO TRAVEL MUG



Capacidad: 450 ml
Material: Acero Inoxidable / Plástico
Técnica de impresión: Láser / Pantógrafo / Serigrafía / Tampografía
Área de impresión: 5.3 x 5.7 cm
Colores: Plata

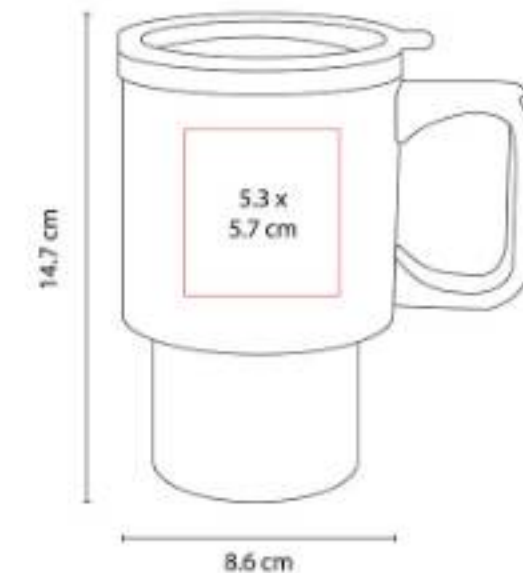

Doble pared. Pared interna plástico, pared externa acero inoxidable. Tapa de plástico con válvula de seguridad.

TMPS 164
TERMO CON ASA Y POPOTE

NUEVO
2023



Capacidad: 850 ml
Material: Acero Inoxidable / Plástico
Técnica de impresión: Láser / Serigrafía
Área de impresión: 6 x 7 cm
Colores: Morado

NUEVO
2023



Doble pared. Cerrado al vacío. Pared interna y externa acero inoxidable.

TMPS 168
TERMO TAHANA



Capacidad: 350 ml
Material: Acero Inoxidable / Plástico
Técnica de impresión: Láser / Serigrafía / Tampografía
Área de impresión: 6 x 5 cm
Colores: Sin Color



Doble pared. Cerrado al vacío. Pared interna y externa acero inoxidable. Color efecto tornasol.

TMPS 169
TERMO SAMT



Capacidad: 520 ml
Material: Acero Inoxidable
Técnica de impresión: Láser
Área de impresión: 4.2 x 4.2 cm
Colores: Morado



Doble pared. Cerrado al vacío. Pared interna y externa acero inoxidable. Terminado tipo rubber en tapa y cuerpo.

TMPS 178
TERMO MEREDI



Capacidad: 450 ml
Material: Plástico
Técnica de impresión: Serigrafía
Área de impresión: 6 x 13 cm
Colores: Azul, Azul Cielo, Morado, Rojo, Rosa



Doble pared. Pared interna y externa de plástico. Tapa de plástico con cierre a presión.

TMPS 181
TERMO MANDALA



Capacidad: 750 ml
Material: Acero Inoxidable / Plástico / Silicón
Técnica de impresión: Láser / Serigrafía
Área de impresión: 6 x 14 cm
Colores: Amarillo, Morado



Doble pared. Cerrado al vacío. Pared interna y externa acero inoxidable. Terminado rugoso.

TMPS 62
TERMO YANGRA



Capacidad: 850 ml
Material: Acero Inoxidable / Plástico
Técnica de impresión: Láser / Serigrafía / Tampografía
Área de impresión: 7.5 x 7.5 cm
Colores: Rojo

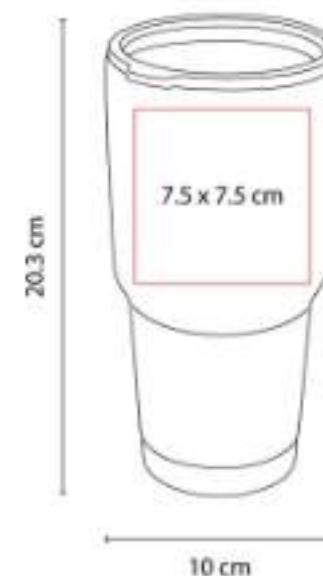

Doble pared. Cerrado al vacío. Pared interna y externa acero inoxidable. Tapa de plástico con válvula de seguridad.

TMPS 74
VASO TIRICH



Capacidad: 475 ml
Material: Plástico
Técnica de impresión: Serigrafía / Tampografía
Área de impresión: 5 x 8 cm
Colores: Morado Pastel, Rosa, Rosa Pastel

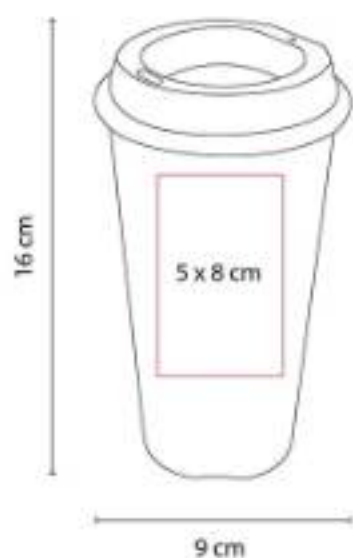

Vaso de plástico. Incluye tapa con ranura.

TMPS 744
VASO JAS



Capacidad: 800 ml
Material: Plástico
Técnica de impresión: Serigrafía
Área de impresión: 5 x 10 cm
Colores: Morado, Naranja, Naranja Neón, Rosa Neón



Vaso de plástico con tapa push y popote.

TMPS 94
TERMO DIJON



Capacidad: 350 ml
Material: Acero Inoxidable / Plástico
Técnica de impresión: Láser / Serigrafía / Tampografía
Área de impresión: 6 x 5 cm
Colores: Plata, Rosa, Rosa Pastel

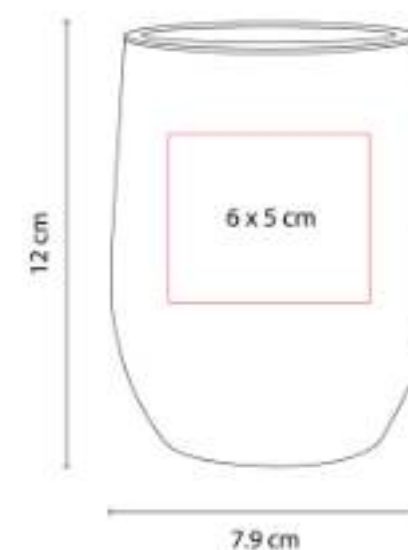

Doble pared. Cerrado al vacío. Pared interna y externa acero inoxidable. Tapa de plástico con válvula de seguridad.

ANF 075
CILINDRO LEMN



Capacidad: 600 ml
Material: Plástico / Bambú
Técnica de impresión: Serigrafía
Área de impresión: 5 x 10 cm
Colores: Azul, Blanco, Negro, Rosa



Cilindro de plástico con tapa de bambú.
Sistema de rosca.

GEP 007
GORRA PARKER



Material: Acrílico
Técnica de impresión: Serigrafía / Bordado
Área de impresión: 5 x 4 cm
Colores: Gris



Gorra de acrílico con un estilo clásico y atemporal, confeccionada a seis gajos.

HER 06
MINI NAVAJA BULLET



Material: Metal
Técnica de impresión: Láser / Pantógrafo / Serigrafía
Área de impresión: 1 x 2.5 cm
Colores: Plata

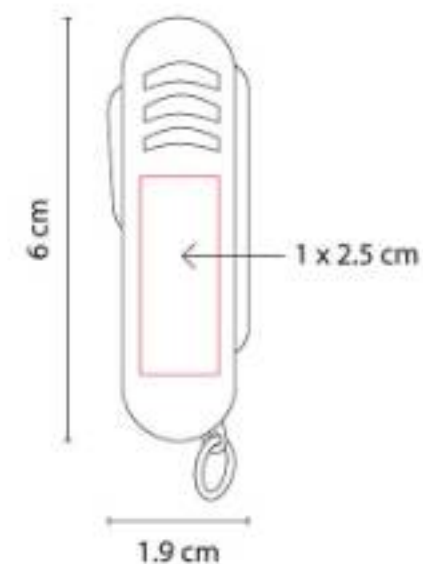

Contiene navaja, tijeras, destapador con punta de desarmador plano y llavero.

INF 050
ESTUCHE ESCOLAR GAKKO



Material: Poliéster
Técnica de impresión: Serigrafía
Área de impresión: 13 x 5 cm
Colores: Azul, Rosa, Verde



Estuche escolar bitono de poliéster con cierre en el compartimento principal.

KIT 035
SET MERE



Colores: Beige



KIT 036
SET SKINCARE



Colores: Negro



**KIT 037
SET MITERA**



Colores: Rosa



**KIT 039
SET HEIKKI NEGRO**



Colores: Negro



Set de regalo para caballero en caja rígida con cierre de solapa imantada.

**KIT 040
SET OTEC NEGRO**



Colores: Negro



Set de regalo para caballero en caja rígida con cierre de solapa imantada.

KTC 607
PORTAVIANDAS MAKAN



Capacidad: 1000 ml.
Material: Plástico / Bambú
Técnica de impresión: Serigrafía (en contenedor de plástico) / Grabado láser (en tapa de bambú)
Área de impresión: 6.5 x 3.5 cm (en contenedor de plástico) / 9 x 6 cm (en tapa de bambú)
Colores: Beige, Gris



KTC 608
LONCHERA YEMEK



Material: Plástico / Fibra de trigo
Técnica de impresión: Serigrafía
Área de impresión: 4 x 8 cm
Colores: Beige, Gris, Rosa



Lonchera de plástico y fibra de trigo que combina versatilidad y sostenibilidad.

KTC 611
VASITO CONTENEDOR KEOP



Material: Plástico
Técnica de impresión: Serigrafía
Área de impresión: 3 x 5 cm
Colores: Azul, Blanco, Rojo, Rosa, Verde



Vasito contenedor de plástico con tapa con cuatro pestañas y sello hermético para evitar derrames.

PT 1009
PASTILLERO XATTI



Material: Plástico
Técnica de impresión: Serigrafía
Área de impresión: 3.5 x 3.5 cm
Colores: Azul, Rosa



Pastillero compacto para mantener tu rutina de salud siempre al alcance de la mano.

SIN 841
LONCHERA KIREAN BEIGE



Material: Poliéster / Acetato de vinilo de polietileno / Termoplástico
Técnica de impresión: Bordado y serigrafía.
Área de impresión: 14 x 7 cm
Colores: Beige



SOC 013
PELOTA ANTI-STRESS LISA



Material: PU
Técnica de impresión: Tampografía
Área de impresión: 4.7 cm Diámetro
Colores: , Morado, Tinto, Verde, Verde Pastel



Pelota antiestrés.

TMPS 141
VASO CHILL



Capacidad: 473 ml
Material: Acero Inoxidable / Acero Inoxidable Reciclado
Técnica de impresión: Serigrafía / Tampografía
Área de impresión: 5 x 5 cm
Colores: Azul



Vaso de una pared. Acero inoxidable reciclado 35%.

TMPS 202
TERMO BOISSON



Capacidad: 800 ml
Material: Acero Inoxidable / Plástico / Silicón
Técnica de impresión: Láser / Serigrafía
Área de impresión: 5.5 x 8 cm
Colores: Beige, Gris, Negro



Doble pared. Cerrado al vacío. Pared interna y externa acero inoxidable.

TMPS 203
CILINDRO LEGNA



Capacidad: 700 ml
Material: Aluminio / Plástico / Bambú
Técnica de impresión: Láser / Serigrafía
Área de impresión: 5 x 10 cm
Colores: Azul, Negro, Plata, Tinto, Verde



Cilindro metálico de una pared. Tapa de bambú con cierre de rosca y asa de plástico. Terminado mate.

USB 220
USB STORAGE 16 GB



Capacidad: 16 GB
Material: Plástico
Técnica de impresión: Serigrafía /
Tampografía
Área de impresión: 1.2 x 2.5 cm
Colores: Negro, Plata



Se enciende LED de color al conectar. Incluye caja individual.

USB 231
USB SELWIN 16 GB



Capacidad: 16 GB
Material: Metal / Rubber
Técnica de impresión: Láser / Pantógrafo /
Serigrafía
Área de impresión: 1.3 x 2.5 cm
Colores: Morado, Naranja, Rosa, Verde

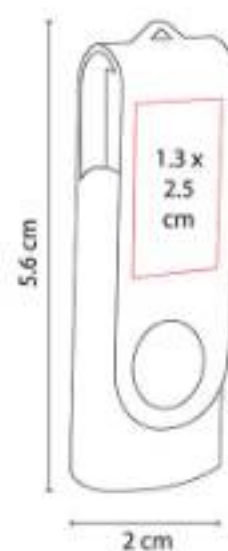

USB Giratoria. Incluye caja individual.



BEBIDAS



TAZAS

TAZ 001 TAZA ESPIRIT



Capacidad: 11 Oz
Material: Cerámica
Técnica de impresión: Grabado en Arena / Serigrafía / Termocalca
Área de impresión: 5.5 x 5.5 cm
Colores: Azul, Azul Rey, Blanco, Naranja, Negro, Rojo, Verde

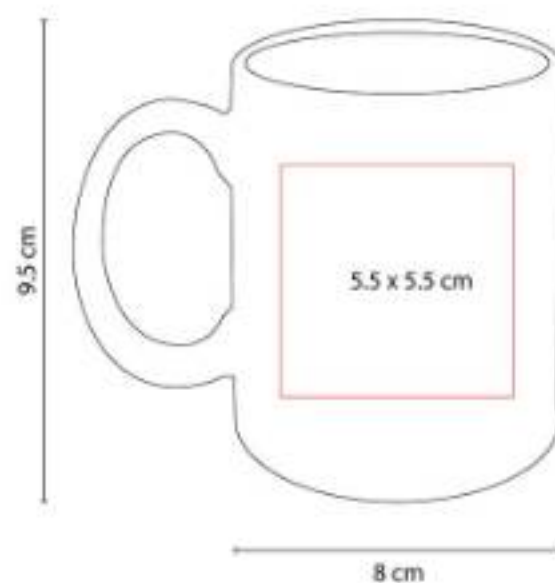

Taza de cerámica de color. Diseño clásico.
Venta caja cerrada de 36 piezas.

TAZ 002 TAZA DOLCE



Capacidad: 15 Oz
Material: Cerámica
Técnica de impresión: Grabado en Arena / Serigrafía / Termocalca
Área de impresión: 5.2 x 6.6 cm
Colores: Amarillo, Azul, Negro, Rojo



Taza de cerámica blanca con asa de color.
Venta caja cerrada de 36 piezas.



BEBIDAS | TAZAS



TAZ 003
TAZA VERONA



Capacidad: 11 Oz

Material: Cerámica

Técnica de impresión: Grabado en Arena / Serigrafía / Termocalca

Área de impresión: 5.3 x 5.9 cm

Colores: Azul, Negro, Rojo, Verde

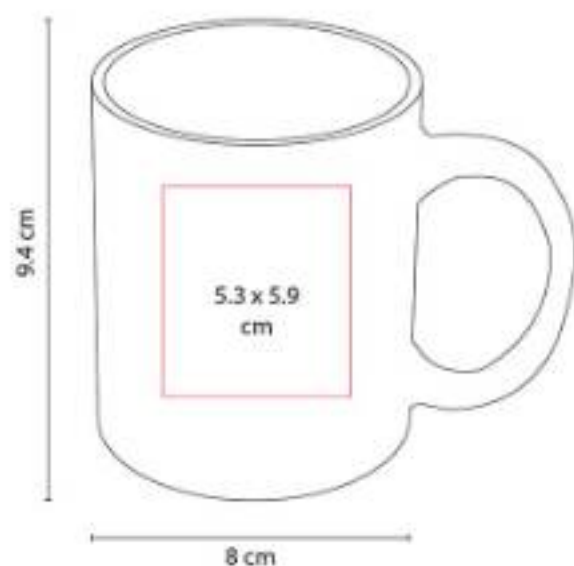

Taza de cerámica blanca con interior de color. Venta caja cerrada de 36 piezas.

TAZ 005
TAZA MOFFY



Capacidad: 11 Oz

Material: Cerámica

Técnica de impresión: Grabado en Arena / Serigrafía / Termocalca

Área de impresión: 5.6 x 5.9 cm

Colores: Azul, Negro, Rojo

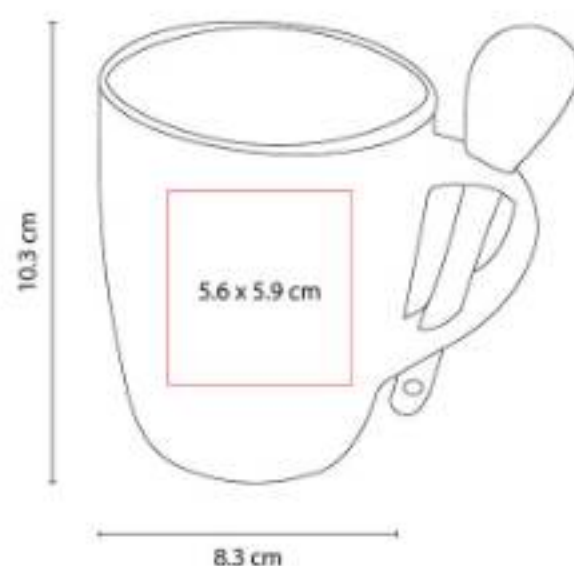

Taza de cerámica exterior blanco e interior de color. Incluye cuchara. Venta caja cerrada de 36 piezas.

TAZ 012
TAZA TAURÉ



Capacidad: 12 Oz

Material: Porcelana / Acero Inoxidable

Técnica de impresión: Láser / Pantógrafo / Tampografía

Área de impresión: 6.5 x 4 cm Porcelana / 4 x 1.5 cm Metal

Colores: Plata

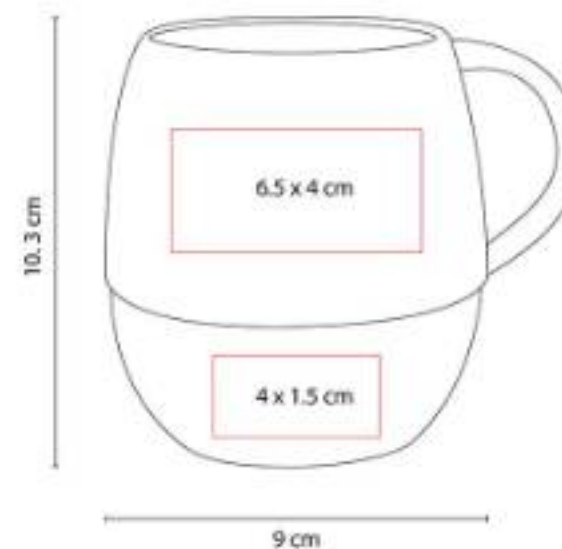

Taza de porcelana y base de acero inoxidable. Incluye caja de regalo. No usar en microondas ni lavavajillas.

TAZ 015
TAZA PARA SUBLIMAR FRISIA



Capacidad: 11 Oz
Material: Cerámica
Técnica de impresión: Sublimación / Termocalca
Área de impresión: 20 x 8 cm Extendido
Colores: Blanco

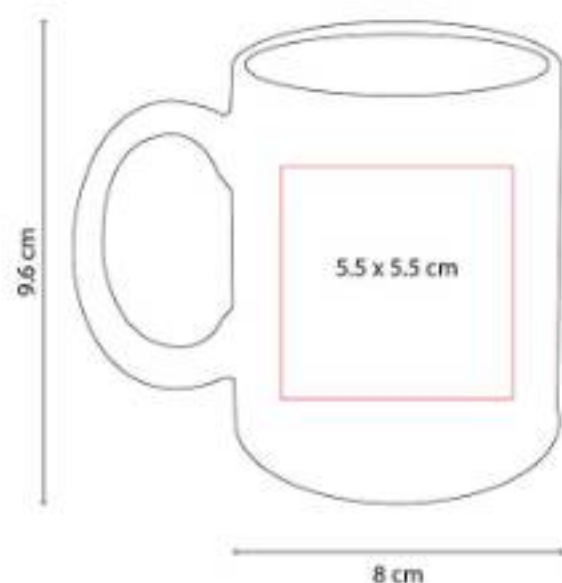

Taza para sublimar. Venta caja cerrada de 36 piezas.

TAZ 018
TAZA ATBARA



Capacidad: 16 Oz
Material: Plástico / Acero Inoxidable
Técnica de impresión: Serigrafía / Tampografía
Área de impresión: 5 x 5 cm
Colores: Blanco

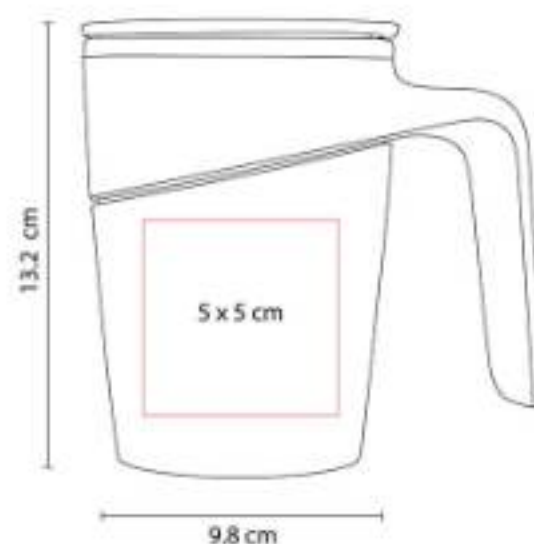

Doble pared. Pared interna de acero inoxidable y externa de plástico.

TAZ 019
TAZA KABBI



Capacidad: 11 Oz
Material: Cerámica
Técnica de impresión: Serigrafía
Área de impresión: 5.5 x 5.5 cm
Colores: Rojo



Taza de cerámica interior blanco y exterior de color neón en terminado mate. Venta caja cerrada de 36 piezas.



BEBIDAS | TAZAS



TAZ 021
TAZA ANNECY



Capacidad: 17 Oz
Material: Cerámica / Silicón
Técnica de impresión: Grabado en Arena / Serigrafía / Termocalca
Área de impresión: 6.5 x 6.5 cm
Colores: Azul, Naranja, Rojo, Verde



Taza de cerámica con base de silicón. Exterior blanco e interior de color. Incluye caja individual.

TAZ 023
TAZA NORTIA



Capacidad: 14 Oz
Material: Porcelana
Técnica de impresión: Grabado en Arena / Serigrafía / Tampografía / Termocalca
Área de impresión: 6 x 6 cm
Colores: Blanco, Gris, Rojo

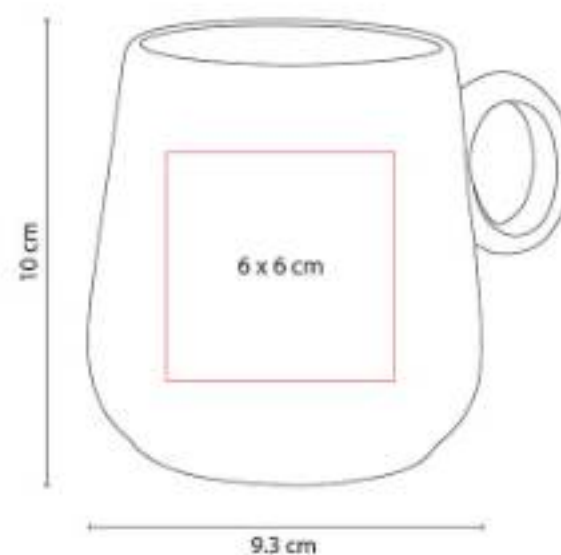

Taza de porcelana con asa circular. Incluye caja de regalo.

TAZ 024
TAZA KINSALE



Capacidad: 14 Oz
Material: Acero Inoxidable / Plástico
Técnica de impresión: Láser / Pantógrafo / Serigrafía / Tampografía
Área de impresión: 7 x 7 cm
Colores: Plata



Doble pared. Pared interna de plástico y externa de acero inoxidable. Tapa de plástico con ranura.

TAZ 026
TAZA RIMO



Capacidad: 13 Oz
Material: Cerámica
Técnica de impresión: Grabado en Arena / Serigrafía / Termocalca
Área de impresión: 6 x 6 cm
Colores: Azul, Naranja, Negro, Rojo, Verde



Taza de cerámica interior blanco y exterior de color. Incluye caja individual.

TAZ 027
TAZA GILLEN



Capacidad: 17 Oz
Material: Cerámica / Silicón
Técnica de impresión: Grabado en Arena / Serigrafía / Termocalca
Área de impresión: 6 x 9 cm
Colores: Azul, Gris, Naranja, Rojo, Verde



Taza de cerámica con base de silicón. Exterior blanco e interior de color. Incluye caja individual.

TAZ 028
TAZA MORTERATSCH



Capacidad: 13 Oz
Material: Porcelana
Técnica de impresión: Grabado en Arena / Serigrafía / Termocalca
Área de impresión: 6 x 6 cm
Colores: Blanco, Gris, Negro

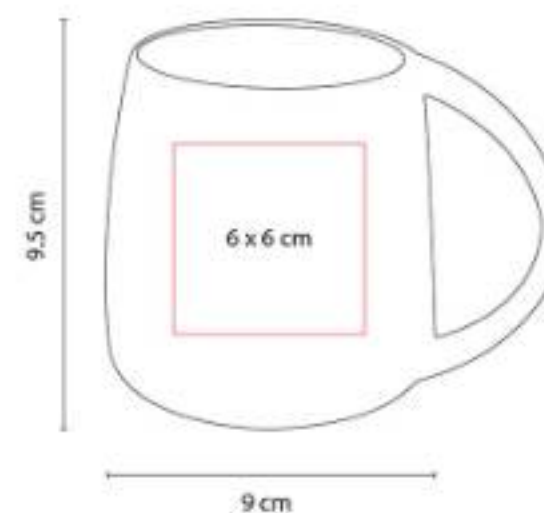

Taza de porcelana interior blanco y exterior de color. Terminado mate. Incluye caja individual.



TAZ 029
SET DE TAZAS IWAO



Capacidad: 8 Oz
Material: Cerámica / Bambú
Técnica de impresión: Láser / Serigrafía
Área de impresión: 3.5 x 3.5 cm Taza / 15 x 2 cm Base
Colores: Blanco

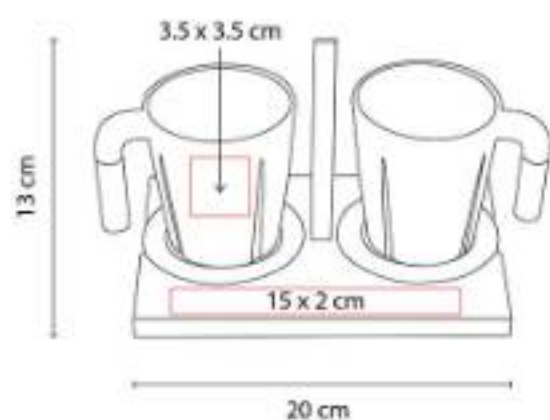

Juego de tazas. Incluye dos tazas de cerámica con asa de bambú, base de bambú con dos porta tazas y caja de regalo.

TAZ 031
TAZA FIORLAND



Capacidad: 16 Oz
Material: Cerámica / Bambú
Técnica de impresión: Grabado en Arena / Serigrafía / Tampografía
Área de impresión: 6 x 6 cm
Colores: Blanco, Negro

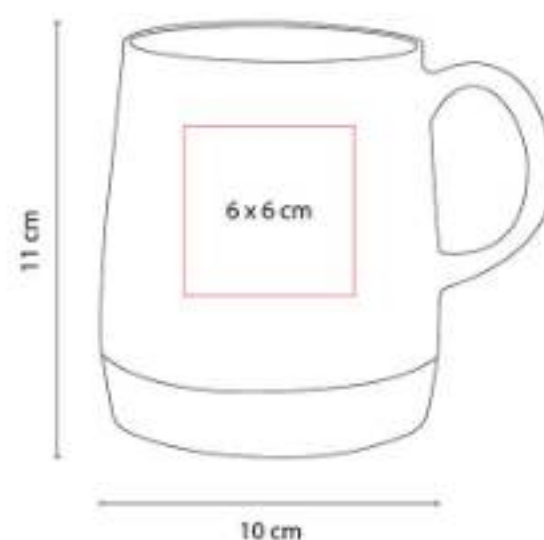

Taza de cerámica con base de bambú. Terminado mate. Incluye caja individual. No usar en microondas ni lavavajillas.

TAZ 033
TAZA KILIA



Capacidad: 300 ml
Material: Acero Inoxidable / Plástico / Corcho
Técnica de impresión: Láser / Pantógrafo / Serigrafía / Tampografía
Área de impresión: 6 x 5 cm
Colores: Azul, Gris, Rojo

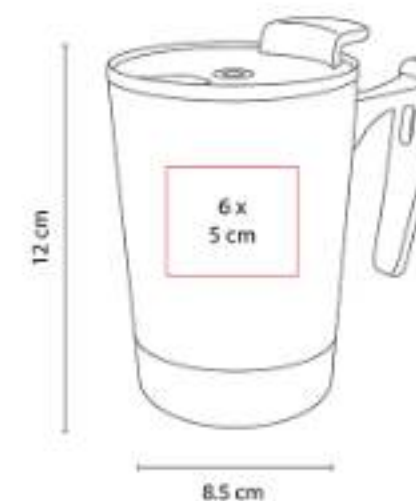

Doble pared. Pared interna de plástico y externa de acero inoxidable. Base de corcho.

TAZ 034
TAZA SAIMAA



Capacidad: 11 Oz
Material: Cerámica
Técnica de impresión: Grabado en Arena / Serigrafía / Tampografía
Área de impresión: 6 x 7 cm
Colores: Blanco, Gris, Negro



Taza de cerámica interior blanco y exterior de color. Terminando mate. Venta caja cerrada de 36 piezas.

TAZ 035
TAZA PARA SUBLIMAR RANIJI



Capacidad: 17 Oz
Material: Cerámica
Técnica de impresión: Sublimación / Termocalca
Área de impresión: 19 x 11 cm Extendido
Colores: Blanco



Taza para sublimar. Venta caja cerrada de 24 piezas.

TAZ 036
TAZA PARA SUBLIMAR PANAJI



Capacidad: 11 Oz
Material: Cerámica
Técnica de impresión: Sublimación / Termocalca
Área de impresión: 20 x 8 cm Extendido
Colores: Azul, Naranja, Negro, Rojo, Verde

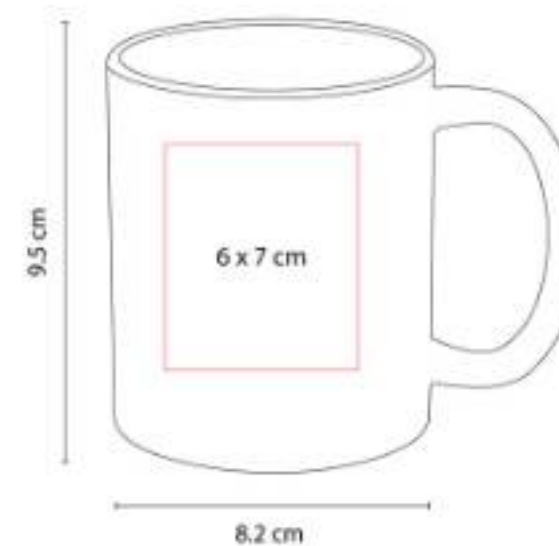

Taza para sublimar exterior blanco e interior de color. Venta caja cerrada de 36 piezas.



BEBIDAS | TAZAS



TAZ 037 TAZA PARA SUBLIMAR MARGAO



Capacidad: 11 Oz
Material: Cerámica
Técnica de impresión: Sublimación / Termocalca
Área de impresión: 18 x 5.5 cm Extendido
Colores: Azul, Negro, Rojo



Taza para sublimar exterior blanco e interior de color. Incluye cuchara. Venta caja cerrada de 36 piezas.

TAZ 038 TAZA BIKANER



Capacidad: 9.1 Oz
Material: Porcelana / Corcho
Técnica de impresión: Serigrafía / Tampografía
Área de impresión: 6 x 4 cm
Colores: Blanco, Negro

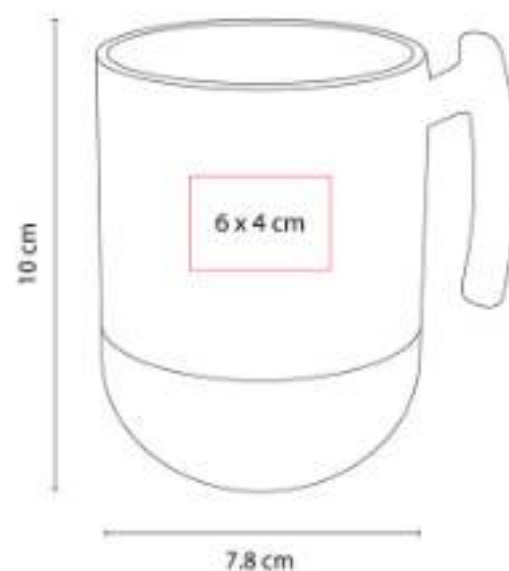

Taza de porcelana con base de corcho. Incluye caja individual. No usar en microondas ni lavavajillas.

TAZ 039 TAZA LEWES



Capacidad: 350 ml
Material: Acero Inoxidable / Plástico
Técnica de impresión: Láser / Serigrafía
Área de impresión: 6 x 5 cm
Colores: Azul, Negro

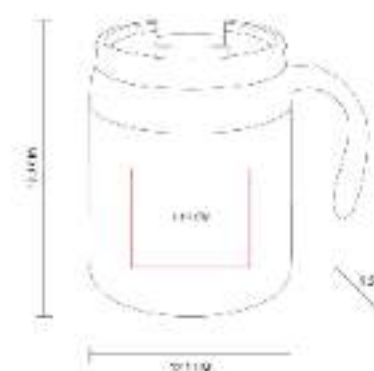

Doble pared. Cerrado al vacío. Pared interna y externa de acero inoxidable.

TAZ 041
TAZA SAVOR



Capacidad: 340ml
Material: Acero Inoxidable / Corcho / Plástico
Técnica de impresión: Serigrafía / Láser
Área de impresión: 6.5 x 6 cm
Colores: Azul, Gris



Doble pared. Cerrado al vacío. Pared interna y externa de acero inoxidable. Base texturizada elaborada de corcho y PVC.

TAZ 042
TAZA MÁGICA PARA SUBLIMAR



Capacidad: 11 Oz
Material: Cerámica
Técnica de impresión: Sublimación
Área de impresión: 20 x 8 cm Extendido
Colores: Negro

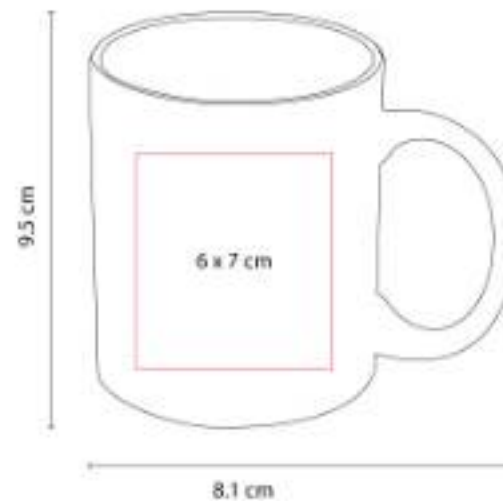

Taza para sublimación de cerámica termosensible que cambia de color al verterle agua caliente.

TAZ 043
TAZA AMMY



Capacidad: 16 Oz
Material: Cerámica
Técnica de impresión: Serigrafía / Tampografía / Grabado en Arena
Área de impresión: 5 x 6 cm
Colores: Azul, Naranja, Negro, Rojo, Verde



Taza de cerámica interior blanco y exterior de color. Terminando mate. Venta caja cerrada de 36 piezas.



BEBIDAS | TAZAS

TAZ 044
TAZA ATZIRI



Capacidad: 11 Oz
Material: Cerámica
Técnica de impresión: Serigrafía / Tampografía
Área de impresión: 5 x 5.5 cm
Colores: Amarillo, Azul, Blanco, Naranja, Rojo, Verde



Taza de cerámica interior de color y exterior negro. Terminando mate. Venta caja cerrada de 36 piezas.

TAZ 045
TAZA MALI



Capacidad: 11 Oz
Material: Porcelana / Madera / Acero Inoxidable
Técnica de impresión: Serigrafía / Tampografía
Área de impresión: 6 x 6 cm
Colores: Blanco, Negro



Taza de porcelana con tapa y asa de madera. Incluye cuchara metálica y caja individual.

TAZ 046
TAZA NEUE



Capacidad: 11 Oz
Material: Acero Inoxidable / Plástico
Técnica de impresión: Láser / Serigrafía / Tampografía
Área de impresión: 4 x 5 cm
Colores: Plata



Doble pared. Pared interna y externa de acero inoxidable. Tapa de plástico con válvula de seguridad.

TAZ 047
TAZA MARIELLA



Capacidad: 16 Oz
Material: Cerámica / Acero Inoxidable / Madera
Técnica de impresión: Serigrafía / Tampografía
Área de impresión: 5 x 5 cm
Colores: Blanco, Negro



Taza de cerámica con asa de madera. Tapa de plástico con válvula de seguridad. Incluye caja individual.

TAZ 049
TAZA MINI METÁLICA



Capacidad: 300 ml
Material: Acero Inoxidable / Plástico
Técnica de impresión: Láser / Serigrafía
Área de impresión: 4.5 x 4 cm
Colores: Azul, Blanco, Negro



Doble pared. Cerrado al vacío. Pared interna y externa de acero inoxidable. Tapa de plástico con ranura.

TAZ 050
TAZA BELIZA



Capacidad: 400 ml
Material: Acero Inoxidable / Plástico
Técnica de impresión: Láser / Serigrafía
Área de impresión: 6 x 5 cm
Colores: Blanco, Negro



Doble pared. Cerrado al vacío. Pared interna y externa de acero inoxidable. Terminado rugoso.



TAZ 051
JUEGO TAZA DE CRISTAL



BEBIDAS | TAZAS

**NUEVO
2023**



Capacidad: 250 ml
Material: Vidrio Borosilicato / Bambú
Técnica de impresión: Serigrafía / Láser
Área de impresión: 4 x 4 cm Taza / 5 x 5 cm Base
Colores: Beige



Juego de taza. Incluye 1 taza doble pared de vidrio resistente a bebidas calientes y frías, base y cuchara de bambú.

TAZ 052
TAZA ECO EVERTON



Capacidad: 350 ml
Material: Plástico / Fibra de Trigo
Técnica de impresión: Serigrafía / Tampografía
Área de impresión: 5 x 2.5 cm
Colores: Beige, Gris, Negro



Eco friendly. Por el tipo de material, el color puede variar.

TAZ 053
TAZA DE VIDRIO SUBLIMACIÓN



Capacidad: 11 Oz
Material: Vidrio
Técnica de impresión: Sublimación
Área de impresión: 19.5 x 9 cm Extendido
Colores: Azul, Rojo, Rosa, Verde



Taza de vidrio para sublimar con degradado de color en la base y asa. Venta caja cerrada de 36 piezas.

TAZ 054
TAZA ILMA



Capacidad: 16 Oz
Material: Cerámica / Plástico / Metal
Técnica de impresión: Láser y Serigrafía en Placa
Área de impresión: 4 x 1.5 cm
Colores: Blanco, Negro, Rosa



Taza tarro de cerámica con placa metálica para impresión. Tapa de rosca de plástico con recubrimiento metalizado.

TAZ 055
TAZA BAMBUSA



Capacidad: 12 Oz
Material: Cerámica / Bambú / Acero Inoxidable / Metal
Técnica de impresión: Láser y Serigrafía en Placa
Área de impresión: 4 x 1.5 cm
Colores: Azul, Blanco, Negro



Taza de cerámica con placa metálica para impresión. Incluye tapa de bambú y cuchara metálica.

TAZ 056
TERMO DE CERÁMICA BOOTLE
BLANCO



Capacidad: 320 ml
Material: Cerámica / Madera
Técnica de impresión: Serigrafía
Área de impresión: 5 x 3 cm
Colores: Blanco, Negro



Doble pared de cerámica con tapa de madera.



TAZ 057
TAZA MABUM



Capacidad: 9 Oz
Técnica de impresión: Serigrafía
Área de impresión: 5 x 3 cm
Colores: Blanco, Gris, Negro



Taza de cerámica con base de bambú y cuchara metálica dorada. Terminado mate con detalle dorado en filo y asa.

TAZ 058
TAZA IGLASI

**NUEVO
2023**



Capacidad: 6 Oz
Material: Vidrio Borosilicato
Técnica de impresión: Serigrafía
Área de impresión: 5 x 3 cm
Colores: Blanco



Taza doble pared de vidrio resistente a bebidas calientes y frías. Incluye caja individual.

TAZ 059
TAZA BANAQ



Capacidad: 13 Oz
Material: Vidrio / Plástico / Silicón
Técnica de impresión: Sublimación
Área de impresión: 19.5 x 8.5 cm Extendido
Colores: Amarillo, Azul, Naranja, Rojo



Taza de vidrio para sublimar.

TAZ 060
TAZA HANOI



Capacidad: 12 Oz
Material: Cerámica / Bambú
Técnica de impresión: Serigrafía / Láser en Tapa
Área de impresión: 6 x 6 cm Taza / 5 x 5 Tapa
Colores: Blanco, Negro



Taza de cerámica terminado mate. Incluye asa y tapa de bambú.

TAZ 061
TAZA SIDAMA



Capacidad: 10 Oz
Material: Cerámica / Corcho
Técnica de impresión: Serigrafía
Área de impresión: 6 x 5 cm
Colores: Blanco, Negro



Taza de cerámica terminado mate. Base de corcho. Incluye tapa de plástico con válvula de seguridad.

TAZ 062
TAZA TASSE AZUL



Capacidad: 550 ml
Material: Acero inoxidable / Plástico
Técnica de impresión: Serigrafía / láser
Área de impresión: 6 x 6 cm
Colores: Azul, Blanco, Morado, Negro



Doble pared. Cerrado al vacío. Pared interna y externa de acero inoxidable. Terminado rugoso.



TAZ 063
TAZA GLISSER AZUL



Capacidad: 330 ml
Material: Acero Inoxidable / Plástico
Técnica de impresión: Serigrafía
Área de impresión: 6 x 4.5 cm
Colores: Azul, Beige, Gris



Doble pared cerrado al vacío. Pared interna y externa de acero inoxidable.

TAZ 065
TAZA VITA



Colores: Azul, Beige, Negro, Rosa



TMPS 26
TAZA TÉRMICA BURGOS



Capacidad: 12 Oz
Material: Plástico / Acero Inoxidable
Técnica de impresión: Serigrafía / Tampografía
Área de impresión: 5.9 x 6.2 cm
Colores: Amarillo, Azul, Negro, Rojo, Transparente, Verde



Doble pared. Pared interna de acero inoxidable y externa de plástico.

TERMOS METÁLICOS

ELM 001
TERMO ARTISAN



Capacidad: 475 ml
Material: Acero Inoxidable / Cerámica / Silicón
Técnica de impresión: Láser / Serigrafía
Área de impresión: 6 x 2 Arriba / 6 x 5 cm Abajo
Colores: Azul, Café, Gris, Negro



Tecnología TrueBarrierT que usa aislamiento de triple pared.

ELM 002
TERMO ICONIC



Capacidad: 590 ml
Material: Acero Inoxidable / Bambú / Silicón
Técnica de impresión: Láser / Serigrafía
Área de impresión: 5 x 13 cm
Colores: Azul, Negro, Rosa, Verde



Tecnología TrueBarrierT que usa aislamiento de triple pared.



ELM 003
TERMO LOWBALL



Capacidad: 295 ml

Material: Acero Inoxidable / Tritan / Silicón

Técnica de impresión: Láser / Serigrafía

Área de impresión: 6 x 4 cm

Colores: , Cafe, Negro



Tecnología TrueBarrierT que usa aislamiento de triple pared.

TMPS 107
TERMO KANPUR



Capacidad: 520 ml

Material: Acero Inoxidable / Plástico

Técnica de impresión: Láser / Serigrafía / Tampografía

Área de impresión: 6 x 14 cm

Colores: Plata

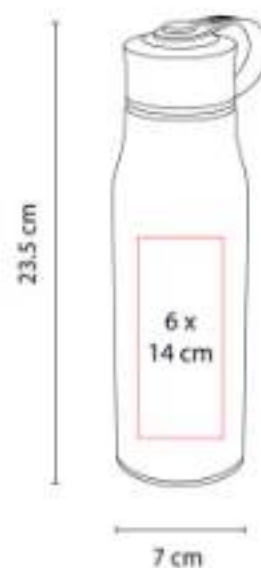

Doble pared. Cerrado al vacío. Pared interna y externa acero inoxidable. Tapa con asa de plástico.

TMPS 108
TERMO BREMEN



Capacidad: 750 ml

Material: Acero Inoxidable / Plástico / Silicón

Técnica de impresión: Láser / Serigrafía / Tampografía

Área de impresión: 6 x 14 cm

Colores: Gris, Negro



Doble pared. Cerrado al vacío. Pared interna y externa acero inoxidable. Tapa de rosca con banda de silicón.

TMPS 109
TERMO BAMBUS



Capacidad: 400 ml
Material: Acero Inoxidable / Bambú / Plástico
Técnica de impresión: Acero Inoxidable / Bambú / Plástico / Silicón
Área de impresión: 5 x 6 cm Metal / 5 x 4 cm Bambú
Colores: Negro



Doble pared con base de bambú. Cerrado al vacío. Pared interna y externa de acero inoxidable.

TMPS 11
TERMO SPACE



Capacidad: 530 ml
Material: Plástico
Técnica de impresión: Serigrafía / Tampografía
Área de impresión: 4.2 x 10.5 cm
Colores: Azul, Blanco, Negro, Rojo, Verde

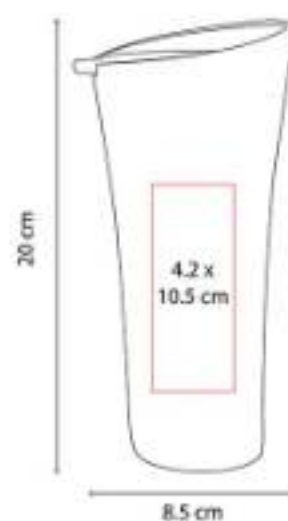

Doble pared de plástico. Con tapa de presión e interior en color negro.

TMPS 110
TERMO NIZA



Capacidad: 120 ml
Material: Acero Inoxidable / Plástico
Técnica de impresión: Láser / Serigrafía / Tampografía
Área de impresión: 5 x 5 cm
Colores: Gris, Plata



Doble pared. Pared interna plástico, pared externa acero inoxidable. Tapa de plástico con válvula de seguridad.



BEBIDAS | TERMOS METÁLICOS

TMPS 111
TERMO JAUNE



Capacidad: 520 ml
Material: Acero Inoxidable / Plástico
Técnica de impresión: Láser / Serigrafía
Área de impresión: 6 x 4 cm
Colores: Azul, Blanco, Negro



Doble pared. Pared interna plástico, pared externa acero inoxidable. Base de termo con forma hexagonal.

TMPS 112
TERMO KUTNA



Capacidad: 450 ml
Material: Acero Inoxidable / Plástico
Técnica de impresión: Láser / Serigrafía / Tampografía
Área de impresión: 6 x 10 cm
Colores: Plata

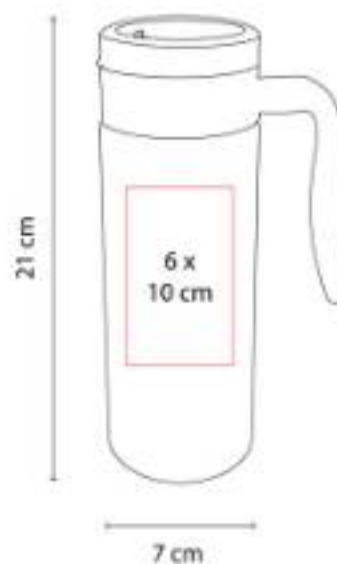

Doble pared. Pared interna plástico, pared externa acero inoxidable. Tapa de plástico con válvula de seguridad.

TMPS 116
TERMO BEKASI



Capacidad: 600 ml
Material: Acero Inoxidable
Técnica de impresión: Láser / Serigrafía / Tampografía
Área de impresión: 5 x 7 cm
Colores: Azul, Plata, Rojo

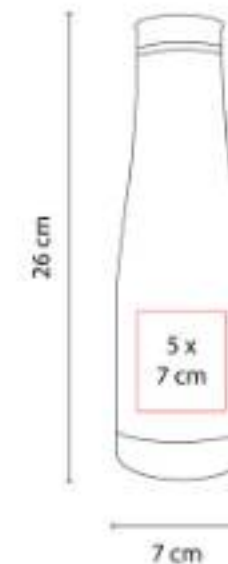

Doble pared. Cerrado al vacío. Pared interna y externa acero inoxidable. Tapa de rosca.

TMPS 123
TERMO LANUS



Capacidad: 300 ml
Material: Acero Inoxidable / Plástico
Técnica de impresión: Láser / Serigrafía / Tampografía
Área de impresión: 4.5 x 2.5 cm
Colores: Azul, Gris, Plata, Rojo



Doble pared. Pared interna plástico, pared externa acero inoxidable. Tapa de plástico con válvula de seguridad.

TMPS 124
TERMO LAUTREC



Capacidad: 700 ml
Material: Acero Inoxidable / Plástico
Técnica de impresión: Láser / Serigrafía / Tampografía
Área de impresión: 5.5 x 8 cm
Colores: Plata



Doble pared. Pared interior plástico, pared exterior acero inoxidable. Tapa de plástico con válvula de seguridad.

TMPS 125
TERMO BRUCE



Capacidad: 470 ml
Material: Acero Inoxidable / Plástico
Técnica de impresión: Láser / Serigrafía / Tampografía
Área de impresión: 4.5 x 6 cm
Colores: Plata



Doble pared. Pared interna plástico, pared externa acero inoxidable. Tapa y popote de plástico.



TMPS 127
TERMO CARTE



Capacidad: 550 ml

Material: Acero Inoxidable / Plástico

Técnica de impresión: Láser / Serigrafía / Tampografía

Área de impresión: 4.5 x 8 cm

Colores: Blanco, Gris Oxford, Plata



Doble pared. Cerrado al vacío. Pared interna y externa acero inoxidable.

TMPS 129
TERMO REED



Capacidad: 750 ml

Material: Acero Inoxidable / Plástico

Técnica de impresión: Láser / Serigrafía / Tampografía

Área de impresión: 1 x 4.5 cm Placa

Colores: Negro



Doble pared. Cerrado al vacío. Pared interna y externa acero inoxidable. Tapa de rosca.

TMPS 130
TERMO BAGAN



Capacidad: 500 ml

Material: Acero Inoxidable / Plástico

Técnica de impresión: Láser

Área de impresión: 5 x 10 cm

Colores: Azul, Negro, Rojo

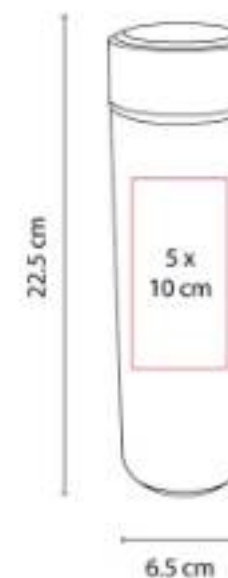

Doble pared. Cerrado al vacío. Pared interna y externa acero inoxidable.

TMPS 131
TERMO STING



Capacidad: 500 ml
Material: Acero Inoxidable / Plástico / Madera
Técnica de impresión: Láser / Serigrafía / Tampografía
Área de impresión: 4 x 8 cm
Colores: Azul, Blanco, Rosa



Doble pared. Cerrado al vacío. Pared interna y externa acero inoxidable.

TMPS 132
TERMO BOCINA KALEID



Capacidad: 530 ml
Material: Acero Inoxidable / Plástico
Técnica de impresión: Láser / Serigrafía / Tampografía
Área de impresión: 5 x 10 cm
Colores: Gris



Doble pared. Cerrado al vacío. Pared interna y externa acero inoxidable. Tapa de plástico con válvula de seguridad.

TMPS 134
TERMO MADNESS



Capacidad: 450 ml
Material: Plástico
Técnica de impresión: Serigrafía / Tampografía
Área de impresión: 3 x 7 cm
Colores: Azul, Blanco, Negro, Rojo



Doble pared de plástico. Incluye tapa de plástico con ranura.



BEBIDAS | TERMOS METÁLICOS

TMPS 135
TERMO HARUM



Capacidad: 400 ml
Material: Acero Inoxidable / Plástico
Técnica de impresión: Láser / Serigrafía / Tampografía
Área de impresión: 4.5 x 6 cm
Colores: Plata



Doble pared. Pared interna plástico, pared externa acero inoxidable. Tapa de plástico con válvula de seguridad.

TMPS 136
TERMO DENOVAN



Capacidad: 650 ml
Material: Plástico
Técnica de impresión: Serigrafía / Tampografía
Área de impresión: 6 x 12 cm
Colores: Azul, Blanco, Negro, Rojo



Doble pared de plástico. Tapa de plástico con ranura. Incluye caja individual.

TMPS 137
TERMO MINI BOTELLA



Capacidad: 240 ml
Material: Acero Inoxidable / Plástico
Técnica de impresión: Láser / Serigrafía
Área de impresión: 5 x 5 cm
Colores: Azul, Bicolor, Negro, Verde



Mini termo color degradado. Doble pared. Cerrado al vacío. Pared interna y externa de acero inoxidable.

TMPS 138
TERMO BAEZ



Capacidad: 525 ml
Material: Plástico
Técnica de impresión: Serigrafía /
Tampografía
Área de impresión: 7 x 5 cm
Colores: Azul, Blanco, Negro, Rojo



Doble pared de plástico. Tapa de plástico con ranura. Incluye caja individual.

TMPS 139
TERMO PORTALATAS DELA



Capacidad: 350 ml
Material: Acero Inoxidable / Plástico
Técnica de impresión: Láser / Serigrafía
Área de impresión: 5.5 x 5 cm
Colores: Negro, Plata

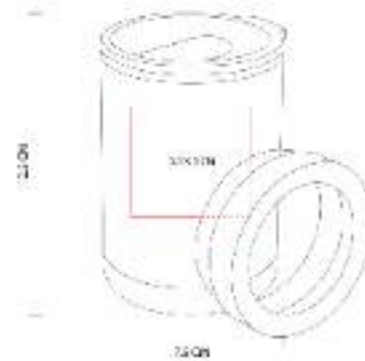

Doble pared. Cerrado al vacío. Pared interna y externa de acero inoxidable.

TMPS 14
TERMO KALAUS



Capacidad: 400 ml
Material: Acero Inoxidable / Plástico
Técnica de impresión: Láser / Pantógrafo /
Serigrafía / Tampografía
Área de impresión: 5 x 8 cm
Colores: Plata



Doble pared. Pared interna plástico, pared externa acero inoxidable. Tapa de plástico con válvula de seguridad.



TMPS 140
TERMO MONTPELLIER



Capacidad: 600 ml
Material: Acero Inoxidable / Plástico
Técnica de impresión: Láser / Serigrafía / Tampografía
Área de impresión: 2 x 11 cm
Colores: Gris, Plata

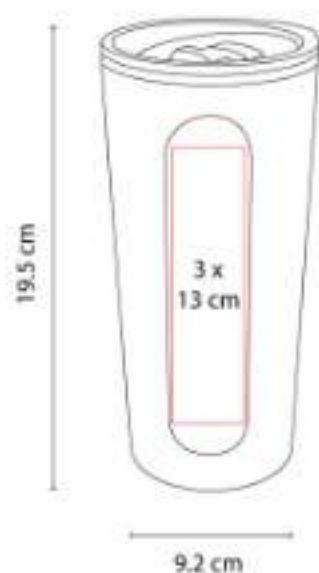

Doble pared. Pared interna plástico, pared externa acero inoxidable. Tapa de plástico con válvula de seguridad.

TMPS 142
TERMO QUILME



Capacidad: 600 ml
Material: Acero Inoxidable / Plástico / Silicón
Técnica de impresión: Láser / Serigrafía / Tampografía
Área de impresión: 5.5 x 10 cm
Colores: Beige, Gris



Doble pared. Pared interior plástico, pared exterior acero inoxidable. Tapa de plástico.

TMPS 143
TERMO GLOSSY



Capacidad: 460 ml
Material: Acero Inoxidable / Plástico
Técnica de impresión: Láser / Serigrafía
Área de impresión: 5 x 7 cm
Colores: Azul, Blanco, Morado, Negro, Rosa



Doble pared. Cerrado al vacío. Pared interna y externa de acero inoxidable. Tapa de plástico con válvula de seguridad.

TMPS 144
TERMO NASH



Capacidad: 600 ml
Material: Acero Inoxidable / Plástico
Técnica de impresión: Láser / Serigrafía / Tampografía
Área de impresión: 3 x 8 cm
Colores: Gris Oxford



Doble pared. Cerrado al vacío. Pared interna y externa acero inoxidable.

TMPS 146
SHOT TEQUILERO VOLCÁ



Capacidad: 120 ml
Material: Acero Inoxidable / Plástico
Técnica de impresión: Láser / Serigrafía / Tampografía
Área de impresión: 3.5 x 3.5 cm
Colores: Negro, Plata



Doble pared. Cerrado al vacío. Pared interna y externa acero inoxidable. Incluye tapa de plástico.

TMPS 148
TERMO ARUBA



Capacidad: 850 ml
Material: Acero Inoxidable / Plástico
Técnica de impresión: Láser
Área de impresión: 7.5 x 7.5 cm
Colores: Azul, Azul Cielo, Gris, Naranja, Rojo, Rosa



Doble pared. Cerrado al vacío. Pared interna y externa acero inoxidable. Terminado tipo rubber.



BEBIDAS | TERMOS METÁLICOS

TMPS 149

TERMO METÁLICO CON POPOTE



Capacidad: 600 ml

Material: Acero Inoxidable / Plástico / Silicón

Técnica de impresión: Láser / Serigrafía

Área de impresión: 5 x 10 cm

Colores: Amarillo Traslucido, Azul, Azul Pastel, Negro, Plata, Rosa Pastel, Verde Pastel



Doble pared. Cerrado al vacío. Pared interna y externa de acero inoxidable.

TMPS 150

TARRO PARA SUBLIMAR BIRMANIA



Capacidad: 16 Oz

Material: Vidrio

Técnica de impresión: Sublimación

Área de impresión: 20 x 10 cm Extendido

Colores: Blanco Frosty



Tarro para sublimar.

TMPS 151
TERMO CALVI



Capacidad: 590 ml

Material: Acero Inoxidable / Plástico

Técnica de impresión: Láser / Serigrafía

Área de impresión: 6 x 5 cm

Colores: Azul, Blanco, Gris, Negro, Rosa, Verde



Doble pared. Cerrado al vacío. Pared interna y externa acero inoxidable. Recubrimiento en terminado tipo rugoso.

TMPS 152
TERMO EDMOND



Capacidad: 700 ml
Material: Acero Inoxidable / Plástico
Técnica de impresión: Láser / Serigrafía
Área de impresión: 5.5 x 12 cm
Colores: Negro



Doble pared. Cerrado al vacío. Pared interna y externa acero inoxidable.

TMPS 153
TERMO CON POPOTE EVANTS



Capacidad: 590 ml
Material: Acero Inoxidable / Plástico
Técnica de impresión: Láser / Serigrafía
Área de impresión: 6.5 x 8 cm
Colores: Blanco, Negro



Doble pared. Cerrado al vacío. Pared interna y externa acero inoxidable. Incluye popote.

TMPS 154
TERMO LAURENT



Capacidad: 550 ml
Material: Acero Inoxidable / Plástico / Corcho
Técnica de impresión: Láser / Serigrafía
Área de impresión: 5.5 x 9 cm
Colores: Blanco, Negro



Doble pared. Cerrado al vacío. Pared interna y externa acero inoxidable. Base de corcho.



BEBIDAS | TERMOS METÁLICOS

TMPS 155
TERMO MARAKESH



Capacidad: 540 ml
Material: Acero Inoxidable / Plástico
Técnica de impresión: Láser / Serigrafía
Área de impresión: 2 x 8 cm Parte Plana / 6 x 12 cm Parte Lisa
Colores: Azul, Negro



Doble pared. Pared interna plástico, pared externa acero inoxidable. Tapa de plástico con válvula de seguridad.

TMPS 156
TERMO PEAK



Capacidad: 540 ml
Material: Acero Inoxidable / Plástico
Técnica de impresión: Láser / Serigrafía / Tampografía
Área de impresión: 6.5 x 11 cm
Colores: Azul, Morado, Naranja, Rosa, Verde



Doble pared. Pared interna plástico, pared externa acero inoxidable. Tapa de plástico con válvula de seguridad.

TMPS 157
TERMO SAINT



Capacidad: 600 ml
Material: Acero Inoxidable
Técnica de impresión: Láser
Área de impresión: 5 x 7 cm
Colores: Cafe



Doble pared. Cerrado al vacío. Pared interna y externa acero inoxidable. Terminado tipo madera.



TMPS 158
TERMO CON VIDRIO KAAP



Capacidad: 500 ml
Material: Vidrio / Acero Inoxidable / Plástico
Técnica de impresión: Láser / Serigrafía
Área de impresión: 5.5 x 7 cm
Colores: Negro, Plata



Termo de vidrio doble pared con base exterior de acero inoxidable desprendible.

TMPS 159
TERMO BARROW



Capacidad: 600 ml
Material: Acero Inoxidable / Plástico
Técnica de impresión: Láser / Serigrafía
Área de impresión: 5.5 x 14 cm
Colores: Azul, Blanco, Morado, Naranja, Negro, Plata, Rojo, Rosa, Verde



Doble pared. Cerrado al vacío. Pared interna y externa acero inoxidable. Tapa de plástico con válvula de seguridad.

TMPS 16
TERMO TRAVEL MUG



Capacidad: 450 ml
Material: Acero Inoxidable / Plástico
Técnica de impresión: Láser / Pantógrafo / Serigrafía / Tampografía
Área de impresión: 5.3 x 5.7 cm
Colores: Plata

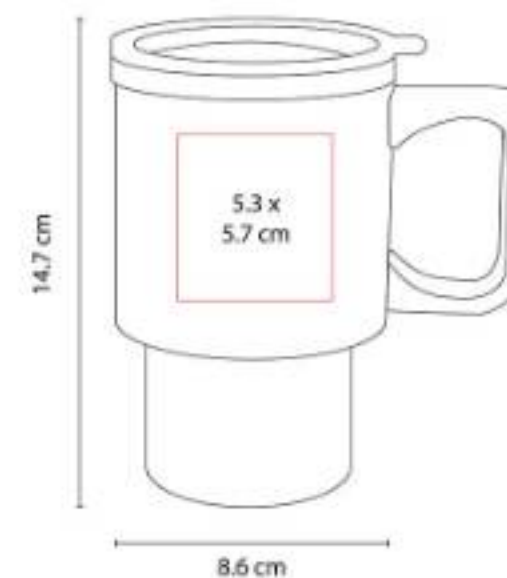

Doble pared. Pared interna plástico, pared externa acero inoxidable. Tapa de plástico con válvula de seguridad.





TMPS 160
**TERMO PARA SUBLIMAR
CANTWELL**



Capacidad: 600 ml
Material: Acero Inoxidable / Plástico
Técnica de impresión: Sublimación
Área de impresión: 20 x 10 cm Extendido
Colores: Blanco



Termo para sublimar doble pared. Cerrado al vacío. Pared interna y externa de acero inoxidable.

TMPS 161
TERMO PARA SUBLIMAR HEALY



Capacidad: 550 ml
Material: Acero Inoxidable / Plástico
Técnica de impresión: Sublimación
Área de impresión: 20 x 10 cm Extendido
Colores: Blanco



Termo para sublimar doble pared. Cerrado al vacío. Pared interna y externa de acero inoxidable.

TMPS 162
TERMO PARA SUBLIMAR MINTO



Capacidad: 850 ml
Material: Acero Inoxidable / Plástico
Técnica de impresión: Sublimación
Área de impresión: 20 x 7 cm Extendido
Colores: Blanco



Termo para sublimar doble pared. Cerrado al vacío. Pared interna y externa acero inoxidable.

TMPS 163
TERMO PARA SUBLIMAR



Capacidad: 350 ml
Material: Acero Inoxidable / Plástico
Técnica de impresión: Sublimación
Área de impresión: 20 x 8 cm Extendido
Colores: Blanco

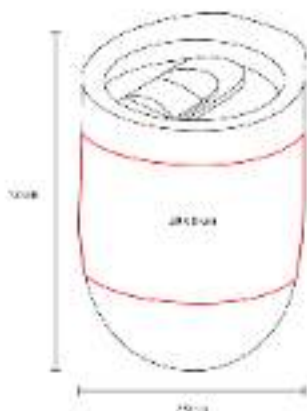

Termo para sublimar doble pared. Cerrado al vacío. Pared interna y externa acero inoxidable.

TMPS 164
TERMO CON ASA Y POPOTE



Capacidad: 850 ml
Material: Acero Inoxidable / Plástico
Técnica de impresión: Láser / Serigrafía
Área de impresión: 6 x 7 cm
Colores: Azul, Blanco, Gris, Morado, Negro



Doble pared. Cerrado al vacío. Pared interna y externa acero inoxidable.

TMPS 165
TERMO JUNEAU



Capacidad: 480 ml
Material: Acero Inoxidable / Plástico
Técnica de impresión: Láser
Área de impresión: 5 x 12 cm
Colores: Blanco, Negro



Doble pared. Cerrado al vacío. Pared interna y externa de acero inoxidable. Terminado tipo rubber.



BEBIDAS | TERMOS METÁLICOS

TMPS 166
TERMO ARMENIO



Capacidad: 710 ml
Material: Acero Inoxidable / Silicón / Plástico
Técnica de impresión: Láser / Serigrafía
Área de impresión: 6 x 10 cm
Colores: Beige, Gris, Negro



Doble pared. Cerrado al vacío. Pared interna y externa de acero inoxidable.

TMPS 167
TERMO DE VIDRIO NANKIN



Capacidad: 140 ml / 200 ml
Material: Vidrio / Plástico / Acero Inoxidable
Técnica de impresión: Serigrafía
Área de impresión: 5.5 x 5.5 cm
Colores: Cafe



Termo de vidrio de doble pared para bebidas calientes y frías. Tapa de rosca que evita derrames.

TMPS 168
TERMO TAHANA



Capacidad: 350 ml
Material: Acero Inoxidable / Plástico
Técnica de impresión: Láser / Serigrafía / Tampografía
Área de impresión: 6 x 5 cm
Colores: Sin Color



Doble pared. Cerrado al vacío. Pared interna y externa acero inoxidable. Color efecto tornasol.

TMPS 17
TERMO LIBERTY



Capacidad: 450 ml
Material: Acero Inoxidable / Plástico
Técnica de impresión: Serigrafía / Tampografía
Área de impresión: 5.2 x 4.7 cm
Colores: Azul, Transparente



Doble pared. Pared interna acero inoxidable, pared externa plástico. Cubierta translúcida. Incluye caja individual.

TMPS 170
PRENSA FRANCESA COCKER



Capacidad: 350 ml
Material: Vidrio / Plástico / Acero Inoxidable
Técnica de impresión: Serigrafía
Área de impresión: 4 x 4 cm
Colores: Negro



Prensa francesa con capacidad para 1 taza.

TMPS 172
TERMO SNORKEL



Capacidad: 480 ml
Material: Acero Inoxidable / Plástico / Silicón
Técnica de impresión: Láser / Serigrafía / Tampografía
Área de impresión: 5.5 x 7 cm
Colores: Azul, Gris, Negro, Verde



Doble pared. Pared interna plástico, pared externa acero inoxidable.



BEBIDAS | TERMOS METÁLICOS

TMPS 173
TERMO KAIFENG



Capacidad: 480 ml
Material: Vidrio / Plástico Reciclado
Técnica de impresión: Serigrafía
Área de impresión: 6 x 7 cm
Colores: Azul, Negro



Termo doble pared. Interior de vidrio y exterior de plástico reciclado. Resistente a bebidas calientes y frías.

TMPS 174
TERMO ANGRA



Capacidad: 380 ml
Material: Acero Inoxidable / Plástico
Técnica de impresión: Láser / Serigrafía / Tampografía
Área de impresión: 6 x 4 cm
Colores: Negro, Plata



Doble pared. Cerrado al vacío. Pared interna y externa acero inoxidable. Tapa de plástico con válvula de seguridad.

TMPS 175
TERMO HÉRCULES



Capacidad: 1,200 ml
Material: Acero inoxidable / Plástico / Silicón
Técnica de impresión: Láser / Serigrafía / Tampografía
Área de impresión: 6 x 4 cm
Colores: Negro



Doble pared. Cerrado al vacío. Pared interna y externa acero inoxidable. Cuenta con manga de silicón.

TMPS 176
TERMO MACAO



Capacidad: 500 ml
Material: Acero Inoxidable / Plástico / Cerámica
Técnica de impresión: Láser / Serigrafía / Tampografía
Área de impresión: 5 x 6 cm
Colores: Azul, Beige, Negro



Doble pared. Cerrado al vacío. Pared interna de acero inoxidable y recubrimiento de cerámica.

TMPS 177
TERMO CALYPSO



Capacidad: 750 ml
Material: Acero Inoxidable / Plástico
Técnica de impresión: Láser / Serigrafía / Grabado Espejo en Tapa
Área de impresión: 5.5 x 4 cm cuerpo / 3.5 x 1.5 cm Tapa
Colores: Blanco, Gris, Negro



Doble pared. Cerrado al vacío. Pared interna y externa acero inoxidable. Tapa de rosca con terminado rubber.

TMPS 179
TERMO MERYT



Capacidad: 600 ml
Material: Acero Inoxidable / Corcho
Técnica de impresión: Láser / Serigrafía
Área de impresión: 6 x 12 cm
Colores: Azul, Blanco, Negro, Verde



Doble pared. Cerrado al vacío. Pared interna y externa de acero inoxidable.



TMPS 180
PRENSA FRANCESA LE PAIX



Capacidad: 700 ml
Material: Vidrio / Plástico / Acero Inoxidable
Técnica de impresión: Serigrafía
Área de impresión: 5 x 6 cm
Colores: Negro



Prensa francesa con capacidad para 2 tazas.

TMPS 181
TERMO MANDALA



Capacidad: 750 ml
Material: Acero Inoxidable / Plástico / Silicón
Técnica de impresión: Láser / Serigrafía
Área de impresión: 6 x 14 cm
Colores: Amarillo, Morado



Doble pared. Cerrado al vacío. Pared interna y externa acero inoxidable. Terminado rugoso.

TMPS 182
TERMO BAI



Capacidad: 630 ml
Material: Acero Inoxidable / Bambú / Silicón
Técnica de impresión: Láser / Serigrafía
Área de impresión: 6 x 10 cm
Colores: Azul, Blanco, Negro, Rosa



Doble pared. Cerrado al vacío. Pared interna y externa de acero inoxidable.

TMPS 183
TERMO FRENZY



Capacidad: 470 ml
Material: Acero Inoxidable / Silicón
Técnica de impresión: Láser / Serigrafía
Área de impresión: 6 x 6 cm
Colores: Azul, Blanco, Negro, Rosa



Doble pared. Cerrado al vacío. Pared interna y externa de acero inoxidable.

TMPS 184
TERMO HACHI



Capacidad: 450 ml
Material: Acero Inoxidable / Silicón
Técnica de impresión: Láser / Serigrafía
Área de impresión: 2 x 10 cm
Colores: Amarillo, Azul, Gris, Rojo, Verde



Doble pared. Cerrado al vacío. Pared interna y externa de acero inoxidable.

TMPS 185
TERMO DOTS



Capacidad: 650 ml
Material: Acero Inoxidable / Plástico
Técnica de impresión: Láser / Serigrafía
Área de impresión: 6 x 8 cm
Colores: Gris



Doble pared. Cerrado al vacío. Pared interna y externa de acero inoxidable.



BEBIDAS | TERMOS METÁLICOS

TMPS 186
TERMO MOCHA



Capacidad: 500 ml
Material: Acero Inoxidable / Plástico / Silicón
Técnica de impresión: Láser / Serigrafía
Área de impresión: 6 x 6 cm
Colores: Blanco, Gris



Doble pared. Cerrado al vacío. Pared interna y externa de acero inoxidable.

TMPS 187
JARRA TÉRMICA SHALÁ



Capacidad: 1,000 ml
Material: Plástico / Vidrio / Bambú
Técnica de impresión: Serigrafía
Área de impresión: 6 x 15 cm
Colores: Blanco



Jarra térmica doble pared. Interior de vidrio y exterior de plástico. Tapa con botón dispensador y asa de bambú.

TMPS 19
TERMO TURBO COFFEE



Capacidad: 425 ml
Material: Acero Inoxidable / Plástico
Técnica de impresión: Láser / Pantógrafo / Serigrafía / Tampografía
Área de impresión: 6 x 3.7 cm
Colores: Plata



Doble pared. Pared interna plástico, pared externa acero inoxidable.

TMPS 190
SET CAFETERO AJACCIO



Capacidad: 700 ml
Material: Vidrio / Acero Inoxidable / Plástico
Técnica de impresión: Serigrafía Prensa / Láser Tazas
Área de impresión: 4 x 5 cm Prensa / 3 x 2 cm Tazas
Colores: Gris



Set de prensa francesa con 2 tazas. Incluye caja de regalo.

TMPS 191
TERMO PETITE



Capacidad: 350 ml
Material: Acero Inoxidable / Plástico
Técnica de impresión: Láser / Serigrafía
Área de impresión: 5.5 x 6 cm
Colores: Azul, Blanco, Negro, Rosa



Doble pared. Cerrado al vacío. Pared interna y externa de acero inoxidable.

TMPS 194
TERMO LASKA



Capacidad: 350 ml
Material: Acero Inoxidable / Plástico
Técnica de impresión: Láser / Serigrafía / Tampografía
Área de impresión: 6 x 5 cm
Colores: Azul, Blanco, Negro, Plata



Doble pared. Pared interna plástico, pared externa acero inoxidable. Tapa de plástico con válvula de seguridad.



BEBIDAS | TERMOS METÁLICOS

TMPS 195
SET KALITA



Capacidad: 500 ml Termo / 160 ml Tazas
Material: Acero Inoxidable / Plástico
Técnica de impresión: Láser / Serigrafía
Área de impresión: 6 x 10 cm
Colores: Negro



Set de regalo con 1 termo cuya tapa sirve como taza y 2 tazas adicionales.

TMPS 196
TERMO LATE



Capacidad: 300 ml
Material: Plástico / Acero Inoxidable
Técnica de impresión: Serigrafía
Área de impresión: 4.5 x 4.5 cm
Colores: Amarillo, Azul, Gris, Negro, Rosa



Termo doble pared. Pared interna de acero inoxidable y externa de plástico.

TMPS 197
TERMO KAWIT



Capacidad: 850 ml
Material: Acero Inoxidable / Plástico
Técnica de impresión: Láser / Serigrafía
Área de impresión: 6 x 7 cm
Colores: Blanco, Negro



Doble pared. Cerrado al vacío. Pared interna y externa de acero inoxidable.



TMPS 198
TERMO AIMANT



Capacidad: 700 ml
Material: Acero Inoxidable / Silicón
Técnica de impresión: Láser / Serigrafía
Área de impresión: 5.5 x 10 cm
Colores: Gris, Negro



Doble pared. Cerrado al vacío. Pared interna y externa acero inoxidable. Tapa de rosca.

TMPS 199
TERMO ZINAT



Capacidad: 1300 ml
Material: Acero Inoxidable / Plástico
Técnica de impresión: Láser
Área de impresión: 7 x 10 cm
Colores: Beige, Negro



Doble pared. Cerrado al vacío. Pared interna y externa de acero inoxidable. Terminado rugoso.

TMPS 202
TERMO BOISSON



Capacidad: 800 ml
Material: Acero Inoxidable / Plástico / Silicón
Técnica de impresión: Láser / Serigrafía
Área de impresión: 5.5 x 8 cm
Colores: Beige, Gris, Negro



Doble pared. Cerrado al vacío. Pared interna y externa acero inoxidable.



BEBIDAS | TERMOS METÁLICOS

TMPS 209
TERMO TOREN



Capacidad: 750 ml
Material: Acero Inoxidable / Plástico
Técnica de impresión: Láser / Serigrafía
Área de impresión: 1.5 x 13 cm
Colores: Blanco, Negro



Doble pared. Cerrado al vacío. Pared interna y externa acero inoxidable. Tapa metálica con sistema de rosca.

TMPS 210
TERMO PARA SUBLIMAR HUSEY



Capacidad: 600 ml
Material: Acero Inoxidable / Plástico
Técnica de impresión: Sublimación
Área de impresión: 18 x 12 cm Extendido
Colores: Blanco

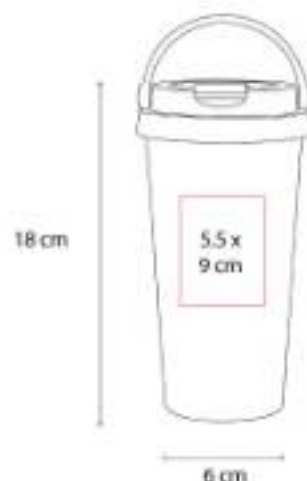

Termo para sublimar doble pared. Cerrado al vacío. Pared interna y externa de acero inoxidable.

TMPS 23
TERMO BANGKOK



Capacidad: 480 ml
Material: Acero Inoxidable / Plástico
Técnica de impresión: Serigrafía / Tampografía
Área de impresión: 4.3 x 9 cm
Colores: Azul, Negro, Transparente

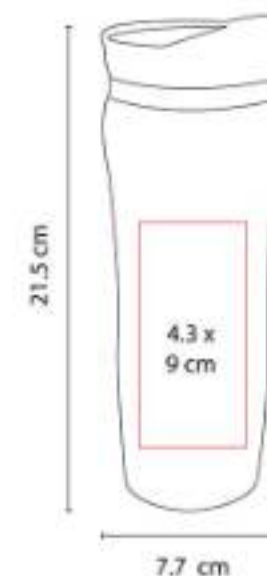

Doble pared. Pared interior acero inoxidable, pared exterior plástico. Tapa de plástico con válvula de seguridad.

TMPS 36
TERMO VITALI



Capacidad: 425 ml
Material: Acero Inoxidable / Plástico
Técnica de impresión: Serigrafía / Tampografía
Área de impresión: 5 x 13 cm
Colores: Azul, Rojo, Verde

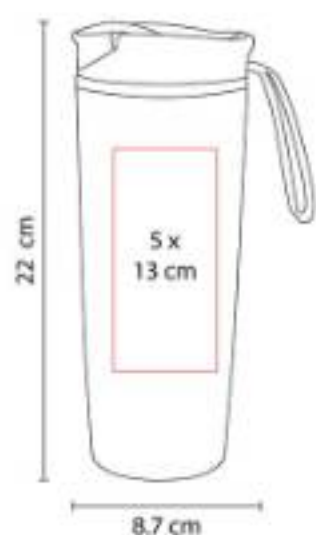

Doble pared. Pared interna acero inoxidable, pared externa plástico.

TMPS 38
TERMO MADISON



Capacidad: 325 ml
Material: Acero Inoxidable / Plástico
Técnica de impresión: Láser / Pantógrafo / Serigrafía / Tampografía
Área de impresión: 4 x 8 cm
Colores: Gris

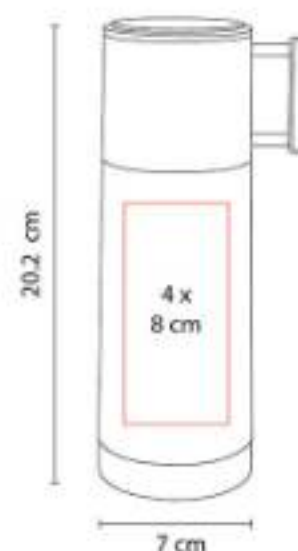

Doble pared. Cerrado al vacío. Pared interna y externa acero inoxidable. La tapa tiene función de taza.

TMPS 42
TERMO NYUK



Capacidad: 325 ml
Material: Acero Inoxidable / Plástico
Técnica de impresión: Láser / Pantógrafo / Serigrafía / Tampografía
Área de impresión: 4 x 8 cm
Colores: Azul, Blanco, Negro, Rojo

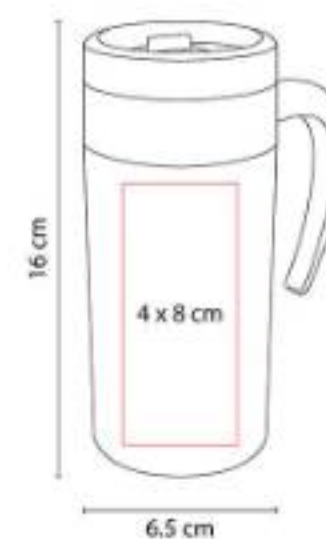

Doble pared. Pared interna plástico, pared externa acero inoxidable. Tapa de plástico con válvula de seguridad.



TMPS 47
TERMO AREUSE



Capacidad: 450 ml

Material: Acero Inoxidable / Plástico

Técnica de impresión: Láser / Serigrafía / Tampografía

Área de impresión: 6 x 4.5 cm

Colores: Azul, Gris, Rojo

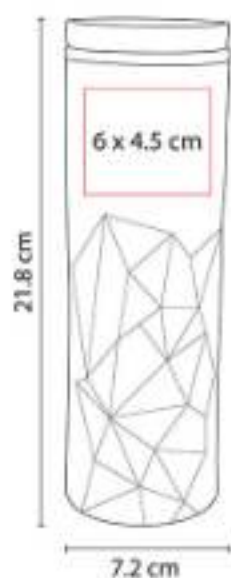

Doble pared. Pared interna plástico, pared externa acero inoxidable. Cuerpo prismático.

TMPS 49
TERMO ALLALIN



Capacidad: 525 ml

Material: Acero Inoxidable / Plástico

Técnica de impresión: Láser / Serigrafía / Tampografía

Área de impresión: 7 x 5 cm

Colores: Blanco, Negro, Plata

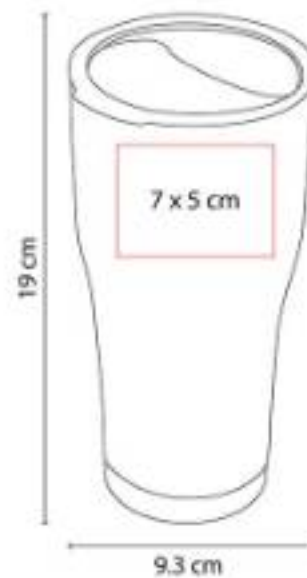

Doble pared. Cerrado al vacío. Pared interna y externa acero inoxidable. Tapa de plástico con ranura.

TMPS 56
TERMO PARA SUBLIMAR ONEGA



Capacidad: 450 ml

Material: Acero Inoxidable / Plástico

Técnica de impresión: Sublimación

Área de impresión: 20 x 6 cm Extendido

Colores: Blanco



Termo para sublimar doble pared. Pared interna plástico, pared externa acero inoxidable.

TMPS 62
TERMO YANGRA



Capacidad: 850 ml
Material: Acero Inoxidable / Plástico
Técnica de impresión: Láser / Serigrafía / Tampografía
Área de impresión: 7.5 x 7.5 cm
Colores: Azul, Blanco, Negro, Plata, Rojo

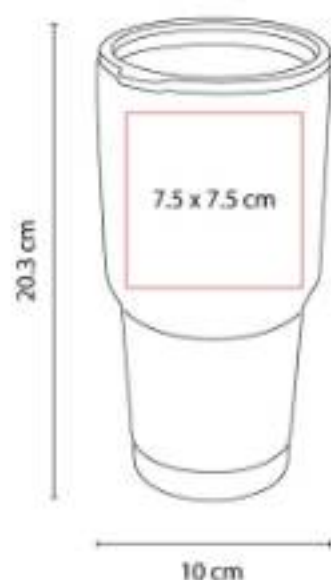

Doble pared. Cerrado al vacío. Pared interna y externa acero inoxidable. Tapa de plástico con válvula de seguridad.

TMPS 63
TERMO CHONGTAR



Capacidad: 450 ml
Material: Acero Inoxidable / Plástico
Técnica de impresión: Láser / Pantógrafo / Serigrafía / Tampografía
Área de impresión: 6 x 10 cm
Colores: Plata

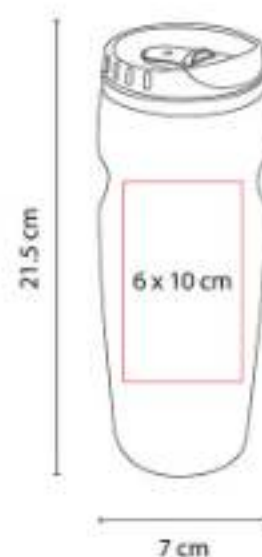

Doble pared. Pared interna plástico, pared externa acero inoxidable. Tapa de plástico con válvula de seguridad.

TMPS 64
TERMO BROADPEAK



Capacidad: 540 ml
Material: Acero Inoxidable / Plástico
Técnica de impresión: Láser / Serigrafía / Tampografía
Área de impresión: 6.5 x 11 cm
Colores: Azul, Negro, Plata, Rojo

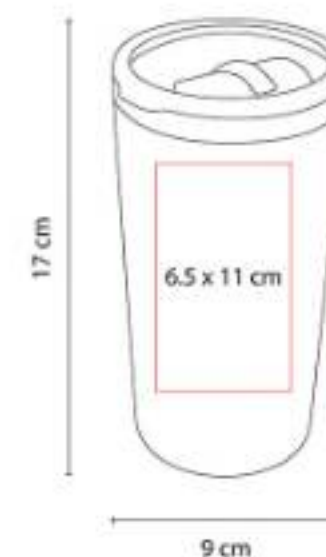

Doble pared. Pared interna plástico, pared externa acero inoxidable. Tapa de plástico con válvula de seguridad.



TMPS 66
TERMO ADEN



Capacidad: 375 ml

Material: Acero Inoxidable / Plástico

Técnica de impresión: Láser / Pantógrafo / Serigrafía / Tampografía

Área de impresión: 6 x 4 cm

Colores: Plata



Doble pared. Cerrado al vacío. Pared interna y externa acero inoxidable.

TMPS 67
TERMO ANKARA



Capacidad: 525 ml

Material: Acero Inoxidable / Plástico

Técnica de impresión: Láser / Pantógrafo / Serigrafía / Tampografía

Área de impresión: 5.5 x 14 cm

Colores: Negro

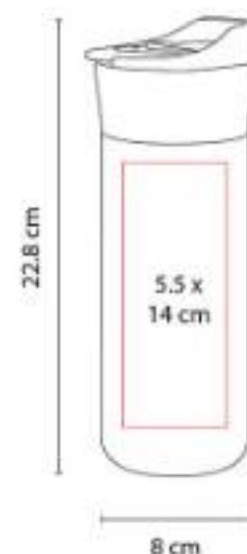

Doble pared. Pared interna plástico, pared externa acero inoxidable. Tapa de plástico con válvula de seguridad.

TMPS 68
TERMO AKAN



Capacidad: 600 ml

Material: Acero Inoxidable / Plástico

Técnica de impresión: Láser / Pantógrafo / Serigrafía / Tampografía

Área de impresión: 5.5 x 14 cm

Colores: Plata

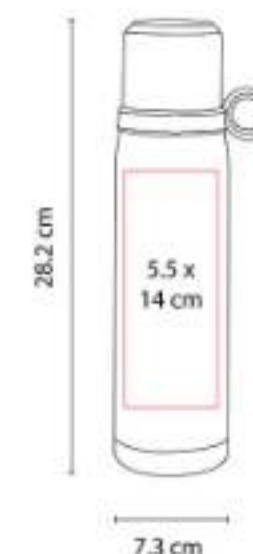

Doble pared. Cerrado al vacío. Pared interna y externa acero inoxidable. Incluye taza con asa y válvula de seguridad.

TMPS 77
TERMO YUKSHIN



Capacidad: 550 ml
Material: Acero Inoxidable / Plástico
Técnica de impresión: Láser / Serigrafía / Tampografía
Área de impresión: 6 x 12 cm
Colores: Azul Cielo, Azul Marino, Blanco, Negro, Plata, Rosa Mate

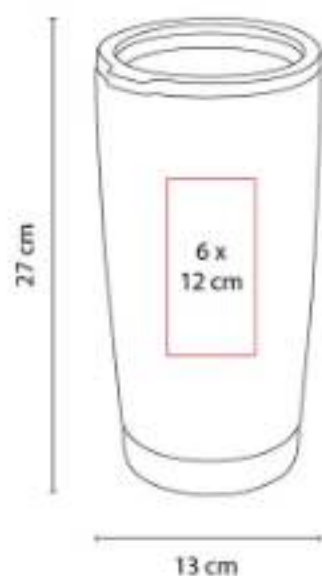

Doble pared. Cerrado al vacío. Pared interna y externa de acero inoxidable.

TMPS 79
TERMO VIEDMA



Capacidad: 325 ml
Material: Acero Inoxidable / Plástico
Técnica de impresión: Serigrafía / Tampografía
Área de impresión: 6 x 9 cm
Colores: Rojo



Doble pared. Incluye tapa cromada y válvula especial para abrir y cerrar.

TMPS 81
TERMO TERAMO



Capacidad: 550 ml
Material: Acero Inoxidable / Plástico
Técnica de impresión: Láser / Pantógrafo / Serigrafía / Tampografía
Área de impresión: 5.5 x 10 cm
Colores: Plata

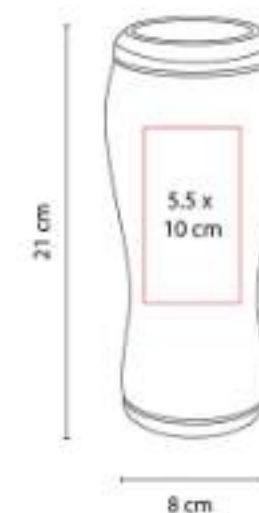

Doble pared. Pared interna y externa acero inoxidable. Tapas intercambiables para lata o botella.



BEBIDAS | TERMOS METÁLICOS

TMPS 82
TERMO BURGO



Capacidad: 480 ml
Material: Acero Inoxidable / Plástico / Corcho
Técnica de impresión: Láser / Pantógrafo / Serigrafía / Tampografía
Área de impresión: 5.5 x 10 cm
Colores: Plata

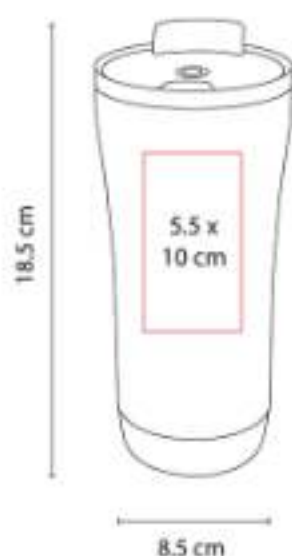

Doble pared. Pared interna plástico, pared externa acero inoxidable. Base de corcho. Tapa en dos posiciones.

TMPS 87
TERMO KUMASI



Capacidad: 525 ml
Material: Acero Inoxidable / Plástico
Técnica de impresión: Láser / Serigrafía / Tampografía
Área de impresión: 4.5 x 13 cm
Colores: Gris

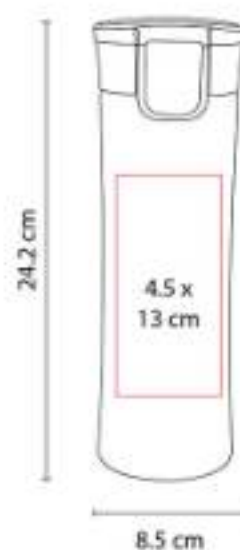

Doble pared. Cerrado al vacío. Pared interna y externa acero inoxidable.

TMPS 88
TERMO CON LUZ TULCE



Capacidad: 500 ml
Material: Plástico / Acero Inoxidable
Técnica de impresión: Láser / Serigrafía
Área de impresión: 5.5 x 5 cm
Colores: Azul, Gris, Rojo

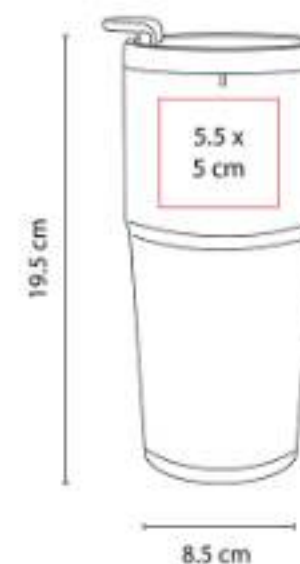

Doble pared. Pared interior acero inoxidable, pared exterior plástico. Tapa de plástico en dos posiciones.

TMPS 91
TERMO SCARLETT



Capacidad: 450 ml
Material: Acero Inoxidable / Plástico
Técnica de impresión: Láser / Serigrafía / Tampografía
Área de impresión: 4.5 x 10 cm
Colores: Gris



Doble pared. Cerrado al vacío. Pared interna y externa acero inoxidable.

TMPS 92
TERMO MOSTAR



Capacidad: 380 ml
Material: Acero Inoxidable / Plástico
Técnica de impresión: Serigrafía
Área de impresión: 5 x 10 cm
Colores: Blanco

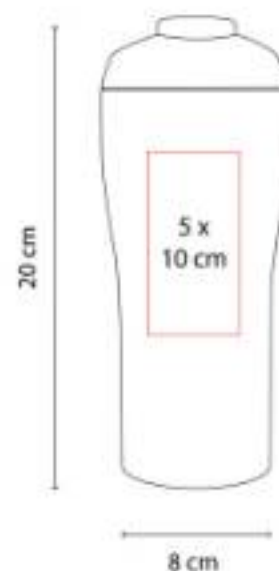

Doble pared. Cerrado al vacío. Pared interna y externa acero inoxidable.

TMPS 93
TERMO RIAZAN



Capacidad: 550 ml
Material: Acero Inoxidable / Plástico
Técnica de impresión: Láser / Serigrafía / Tampografía
Área de impresión: 6 x 5 cm
Colores: Plata

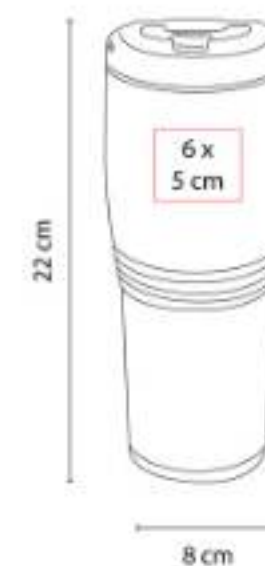

Doble pared. Cerrado al vacío. Pared interna y externa acero inoxidable. Tapa de plástico con válvula de seguridad.



BEBIDAS | TERMOS METÁLICOS

TMPS 94
TERMO DIJON



Capacidad: 350 ml

Material: Acero Inoxidable / Plástico

Técnica de impresión: Láser / Serigrafía / Tampografía

Área de impresión: 6 x 5 cm

Colores: Azul Pastel, Blanco, Gris, Morado Pastel, Negro, Oro, Plata, Rosa, Rosa Pastel, Verde Pastel

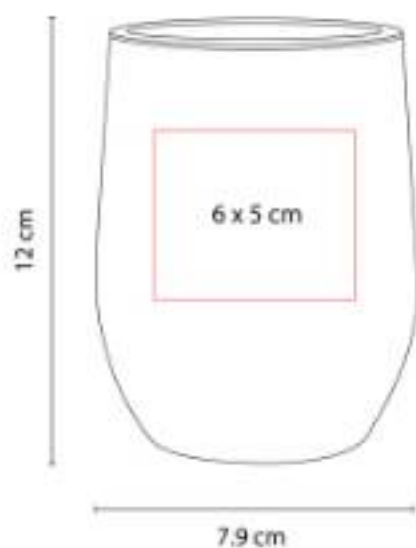

Doble pared. Cerrado al vacío. Pared interna y externa acero inoxidable. Tapa de plástico con válvula de seguridad.

TMPS 98
TERMO AMIENS



Capacidad: 460 ml

Material: Acero Inoxidable / Plástico

Técnica de impresión: Láser / Serigrafía / Tampografía

Área de impresión: 6 x 7 cm

Colores: Azul, Plata, Rojo

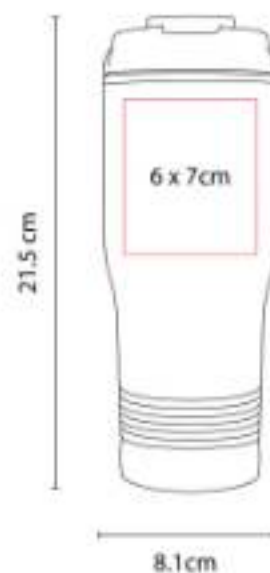

Doble pared. Pared interna plástico, pared externa acero inoxidable.

TT 02
TERMO LANE



Capacidad: 400 ml

Material: Plástico

Técnica de impresión: Serigrafía / Tampografía

Área de impresión: 5 x 8 cm

Colores: Azul, Negro, Rojo, Verde



Doble pared de plástico. Interior térmico. Tapa de plástico con válvula de seguridad. Incluye caja individual.

VASOS Y TERMOS DE PLÁSTICO

SOC 048
VASO CHAMPION



Capacidad: 500 ml
Material: Plástico
Técnica de impresión: Serigrafía /
Tampografía
Área de impresión: 5.5 x 7.3 cm
Colores: Azul, Rojo, Verde



Doble pared. Popote incluido.

TMPS 115
VASO ECOLÓGICO SOUL



Capacidad: 475 ml
Material: Plástico / Fibra de Agave
Técnica de impresión: Serigrafía /
Tampografía
Área de impresión: 5 x 8 cm
Colores: Beige

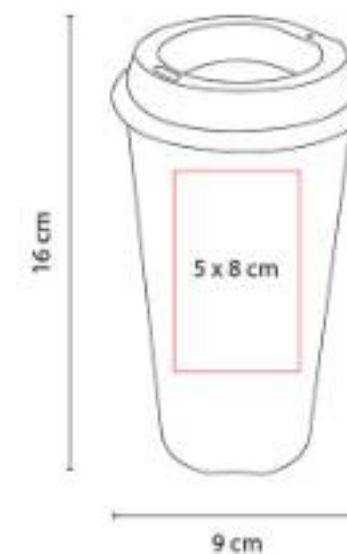

Vaso ecológico. Incluye tapa con ranura. Por el tipo de material, el color puede variar.



BEBIDAS | VASOS Y TERMOS DE PLÁSTICO

TMPS 119
VASO CERVECERO



Capacidad: 480 ml
Material: Plástico
Técnica de impresión: Serigrafía
Área de impresión: 6 x 5 cm
Colores: Azul, Morado, Naranja, Negro, Rojo, Rosa, Verde



Vaso de plástico doble pared. Interior color blanco.

TMPS 133
VASO MOKA



Capacidad: 450 ml
Material: Vidrio / Plástico
Técnica de impresión: Serigrafía / Grabado en arena
Área de impresión: 5.5 x 3.5 cm
Colores: Cafe, Negro



Vaso de vidrio de una pared.

TMPS 141
VASO CHILL



Capacidad: 473 ml
Material: Acero Inoxidable / Acero Inoxidable Reciclado
Técnica de impresión: Serigrafía / Tampografía
Área de impresión: 5 x 5 cm
Colores: Azul, Gris



Vaso de una pared. Acero inoxidable reciclado 35%.

TMPS 178
TERMO MEREDI



Capacidad: 450 ml
Material: Plástico
Técnica de impresión: Serigrafía
Área de impresión: 6 x 13 cm
Colores: Amarillo, Azul, Azul Cielo, Morado, Negro, Rojo, Rosa, Verde



Doble pared. Pared interna y externa de plástico. Tapa de plástico con cierre a presión.

TMPS 212
VASO BLAG



Capacidad: 665 ml
Material: Plástico
Técnica de impresión: Serigrafía
Área de impresión: 5.5 x 8 cm
Colores: Rojo



Doble pared. Pared interna y externa de plástico. Tapa de plástico con sistema de rosca. Incluye popote.

TMPS 213
TERMO ELMAS



Capacidad: 665 ml
Material: Plástico
Técnica de impresión: Serigrafía
Área de impresión: 3.5 x 3.5 cm
Colores: Azul Pastel, Beige, Negro



Doble pared. Pared interna y externa de plástico. Tapa de plástico con sistema de rosca. Incluye popote.



TMPS 214
TERMO BUZLU



Capacidad: 690 ml
Material: Plástico
Técnica de impresión: Serigrafía
Área de impresión: 5.5 x 8 cm
Colores: Azul Pastel, Beige, Gris, Negro, Rosa



Doble pared. Pared interna y externa de plástico. Tapa de plástico con sistema de rosca.

TMPS 24
VASO EMBASSY



Capacidad: 500 ml
Material: Plástico
Técnica de impresión: Serigrafía / Tampografía
Área de impresión: 5.5 x 7.3 cm
Colores: Azul, Naranja, Rojo, Transparente, Verde



Doble pared de plástico. Incluye tapa y popote.

TMPS 74
VASO TIRICH



Capacidad: 475 ml
Material: Plástico
Técnica de impresión: Serigrafía / Tampografía
Área de impresión: 5 x 8 cm
Colores: Amarillo, Azul, Azul Pastel, Blanco, Blanco Fiesta, Gris, Morado Pastel, Naranja, Negro, Rojo, Rosa, Rosa Pastel, Verde, Verde Pastel

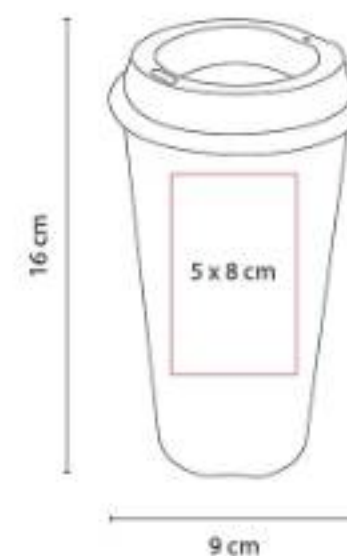

Vaso de plástico. Incluye tapa con ranura.

TMPS 744
VASO JAS



Capacidad: 800 ml
Material: Plástico
Técnica de impresión: Serigrafía
Área de impresión: 5 x 10 cm
Colores: Amarillo Neón, Azul, Azul Pastel,
Blanco, Blanco Fiesta, Morado, Naranja,
Naranja Neón, Negro, Rojo, Rosa Neón, Rosa
Pastel, Verde Neón



Vaso de plástico con tapa push y popote.





CILINDROS METÁLICOS

EVS 002
TERMO ASPEN



Capacidad: 740 ml
Material: Acero Inoxidable / Plástico
Técnica de impresión: Láser / Serigrafía
Área de impresión: 6 x 10 cm
Colores: Blanco, Negro



Tecnología TriMaxT que usa aislamiento de triple pared.

EVS 003
TERMO BOULDER



Capacidad: 709 ml
Material: Acero Inoxidable / Plástico
Técnica de impresión: Láser / Serigrafía
Área de impresión: 6 x 8 cm
Colores: Azul, Blanco, Negro



Tecnología TriMaxT que usa aislamiento de triple pared.

TMPS 101
CILINDRO INTERLAKEN



Capacidad: 800 ml
Material: Aluminio / Plástico
Técnica de impresión: Láser / Serigrafía / Tampografía
Área de impresión: 5.5 x 8.2 cm Abajo / 5.5 x 3.3 cm Arriba
Colores: Azul, Negro, Plata

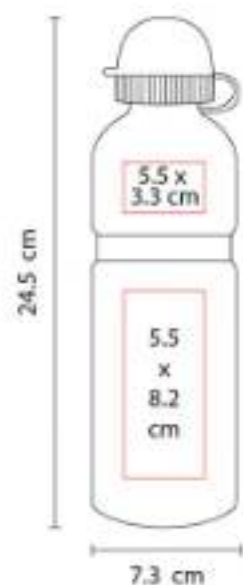

Cilindro de aluminio de una pared y tapa de plástico con cierre de rosca, válvula de seguridad y sobre tapa a presión.

TMPS 102
CILINDRO NUARANG



Capacidad: 700 ml
Material: Aluminio / Plástico
Técnica de impresión: Láser / Serigrafía / Tampografía
Área de impresión: 5.5 x 10 cm
Colores: Azul, Plata, Rojo, Verde

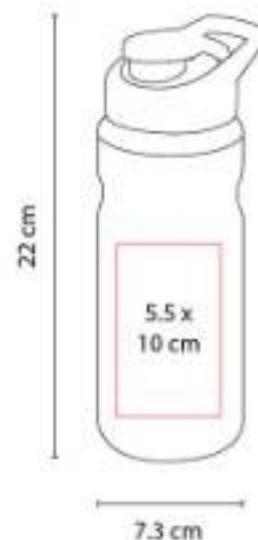

Cilindro de aluminio de una pared. Tapa de plástico con cierre de rosca, asa, boquilla y sobre tapa de presión.

TMPS 103
CILINDRO BANNAYA



Capacidad: 700 ml
Material: Aluminio / Plástico
Técnica de impresión: Láser / Serigrafía / Tampografía
Área de impresión: 5.5 x 13 cm
Colores: Azul, Gris, Rojo

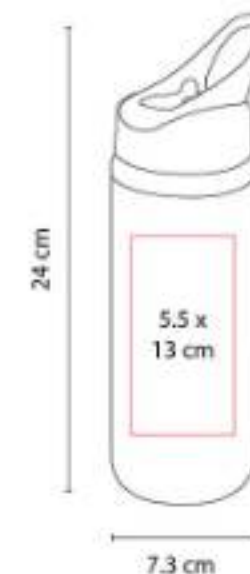

Cilindro de aluminio de una pared. Tapa de plástico con cierre de rosca, asa y popote. Incluye caja individual.



TMPS 104
CILINDRO KAESONG



Capacidad: 650 ml

Material: Aluminio / Plástico

Técnica de impresión: Láser / Serigrafía /
Tampografía

Área de impresión: 5 x 14 cm

Colores: Azul, Gris Traslucido, Rojo

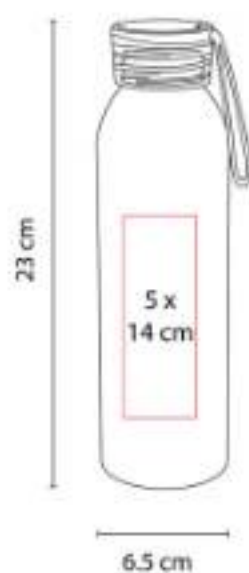

Cilindro de aluminio de una pared y tapa de plástico con cierre de rosca. Incluye asa silicón y caja individual.

TMPS 113
CILINDRO PARA SUBLIMAR TOVAR



Capacidad: 700 ml

Material: Aluminio / Plástico

Técnica de impresión: Sublimación

Área de impresión: 18 x 11 cm Extendido

Colores: Blanco

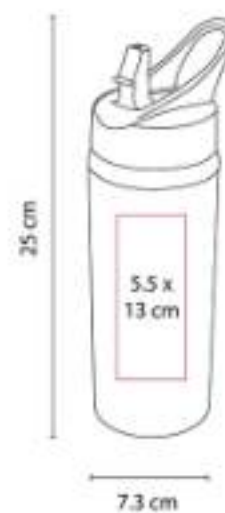

Cilindro para sublimar de aluminio de una pared. Tapa de plástico con cierre de rosca, asa y popote.

TMPS 169
TERMO SAMT



Capacidad: 520 ml

Material: Acero Inoxidable

Técnica de impresión: Láser

Área de impresión: 4.2 x 4.2 cm

Colores: Azul, Azul Marino, Morado, Negro,
Rojo, Rosa, Verde



Doble pared. Cerrado al vacío. Pared interna y externa acero inoxidable. Terminado tipo rubber en tapa y cuerpo.

TMPS 171
CILINDRO LIAM

**NUEVO
2023**



Capacidad: 600 ml
Material: Acero Inoxidable / Plástico
Técnica de impresión: Serigrafía / Láser
Área de impresión: 5 x 10 cm
Colores: Negro, Plata



Cilindro metálico de una pared y tapa de plástico con cierre de rosca.

TMPS 192
CILINDRO BEVANDA



Capacidad: 600 ml
Material: Aluminio / Plástico
Técnica de impresión: Láser / Serigrafía
Área de impresión: 5 x 10 cm
Colores: Amarillo, Azul, Gris, Negro, Rojo, Rosa, Verde



Cilindro metálico de una pared y tapa de plástico con cierre de rosca. Incluye caja individual.

TMPS 203
CILINDRO LEGNA



Capacidad: 700 ml
Material: Aluminio / Plástico / Bambú
Técnica de impresión: Láser / Serigrafía
Área de impresión: 5 x 10 cm
Colores: Azul, Negro, Plata, Tinto, Verde



Cilindro metálico de una pared. Tapa de bambú con cierre de rosca y asa de plástico. Terminado mate.



BEBIDAS | CILINDROS METÁLICOS



TMPS 204 TERMO ZULÚ



Capacidad: 480 ml
Material: Acero Inoxidable / Plástico / Silicón
Técnica de impresión: Láser / Serigrafía
Área de impresión: 5 x 3 cm
Colores: Azul, Gris Oxford, Oro, Rosa, Rosa Pastel



Doble pared. Cerrado al vacío. Pared interna y externa de acero inoxidable.

TMPS 205 TERMO DUECO



Capacidad: 500 ml
Material: Acero Inoxidable / Plástico
Técnica de impresión: Láser
Área de impresión: 5.5 x 3.5 cm
Colores: Beige



Doble pared. Cerrado al vacío. Pared interna y externa de acero inoxidable.

TMPS 206 TERMO PIRLO



Capacidad: 500 ml
Material: Plástico / Acero inoxidable / Silicón
Técnica de impresión: Láser
Área de impresión: 5.5 x 2.5 cm
Colores: Azul, Negro, Rosa



Doble pared. Pared interna plástico, pared externa acero inoxidable. Tapa de plástico con sistema de push.

TMPS 207
TERMO DUALITA



Capacidad: 500 ml
Material: Acero Inoxidable / Plástico
Técnica de impresión: Láser
Área de impresión: 5 x 3 cm
Colores: Azul, Gris Oxford, Oro, Verde



Doble pared. Cerrado al vacío. Pared interna y externa acero inoxidable. Tapa principal con sistema de rosca y asa.

TMPS 217
CILINDRO VITENDO



Capacidad: 710 ml
Material: Aluminio / Plástico
Técnica de impresión: Láser / Serigrafía
Área de impresión: 6 x 12cm
Colores: , Azul, Gris Oxford



Cilindro de aluminio de una pared. Tapa de plástico con cierre de rosca. Terminado metálico. Incluye caja individual.

TMPS 45
CILINDRO NAVY



Capacidad: 700 ml
Material: Acero Inoxidable / Plástico
Técnica de impresión: Láser / Pantógrafo / Serigrafía / Tampografía
Área de impresión: 4.7 x 9.8 cm
Colores: Azul, Plata

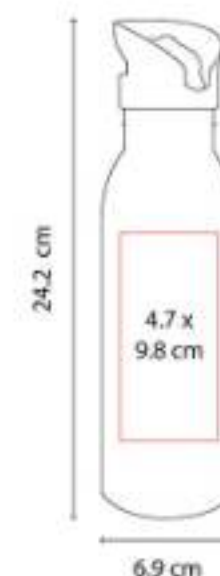

Cilindro metálico de una pared. Tapa de plástico con cierre de rosca, asa y popote. Incluye caja individual.



TMPS 61
CILINDRO LEMAN



BEBIDAS | CILINDROS METÁLICOS



Capacidad: 750 ml

Material: Aluminio / Plástico

Técnica de impresión: Láser / Serigrafía /
Tampografía

Área de impresión: 5 x 15 cm

Colores: Azul, Rojo, Verde

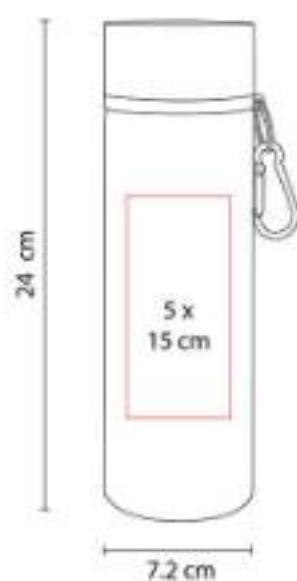

Cilindro de aluminio de una pared. Tapa con
cierre de rosca y reductor con boquilla.
Incluye carabina y caja individual.

CILINDROS DE PLÁSTICO

ANF 006 CILINDRO LAKE



Capacidad: 850 ml

Material: PET

Técnica de impresión: Serigrafía /
Tampografía

Área de impresión: 5 x 13 cm

Colores: Amarillo Traslucido, Azul Traslucido,
Gris Traslucido, Morado, Naranja Traslucido,
Negro, Rojo Traslucido, Rosa, Transparente,
Verde Traslucido

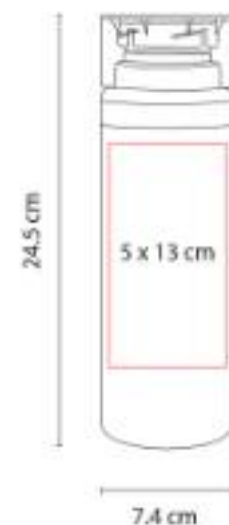

Sistema de rosca twist-off que permite abrir y cerrar la tapa en un giro.

ANF 007 CILINDRO SPRING



Capacidad: 850 ml

Material: PET

Técnica de impresión: Serigrafía /
Tampografía

Área de impresión: 5 x 13 cm

Colores: Amarillo, Azul Traslucido, Naranja,
Negro Traslucido, Rojo Traslucido, Rosa, Verde
Traslucido



Sistema de rosca twist-off que permite abrir y cerrar la tapa en un giro.



BEBIDAS | CILINDROS DE PLÁSTICO

ANF 009
CILINDRO SINKER



Capacidad: 575 ml

Material: PET

Técnica de impresión: Serigrafía /
Tampografía

Área de impresión: 5 x 10 cm

Colores: Amarillo Traslucido, Azul, Azul Traslucido, Blanco, Blanco Traslucido, Naranja Traslucido, Negro, Negro Traslucido, Plata, Rojo, Rojo Traslucido, Tinto, Verde Traslucido

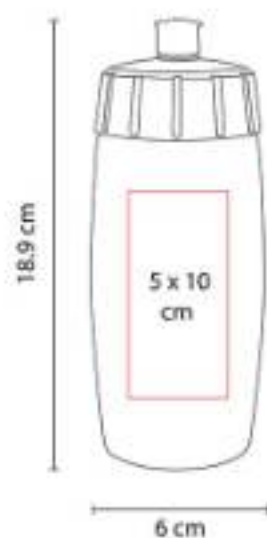

Sistema de rosca twist-off que permite abrir y cerrar la tapa en un giro. Incluye válvula de seguridad.

ANF 010
CILINDRO MILO



Capacidad: 610 ml

Material: Plástico

Técnica de impresión: Serigrafía /
Tampografía

Área de impresión: 5.2 x 11.5 cm

Colores: Amarillo Traslucido, Azul Traslucido, Morado Mate, Naranja Traslucido, Negro Traslucido, Rojo Traslucido, Rosa Traslucido, Verde Traslucido

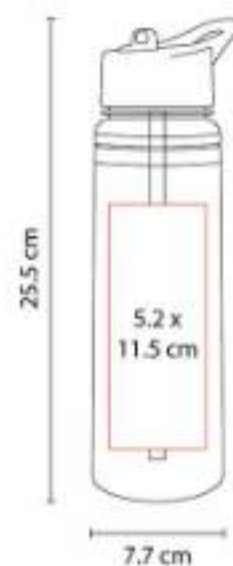

Doble pared. Tapa con cierre de rosca, asa y popote. Incluye caja individual.

ANF 017
CILINDRO TISZA



Capacidad: 800 ml

Material: Plástico

Técnica de impresión: Serigrafía /
Tampografía

Área de impresión: 4.5 x 15 cm

Colores: Azul, Naranja, Negro Traslucido, Rojo, Rosa, Verde



Cilindro con infusor para frutas o bolsas de té.

ANF 021
CILINDRO VAUS



Capacidad: 700 ml
Material: PET
Técnica de impresión: Serigrafía / Tampografía
Área de impresión: 5 x 9 cm
Colores: Amarillo Traslucido, Azul Traslucido, Blanco Traslucido, Negro Traslucido, Rojo Traslucido, Verde Traslucido

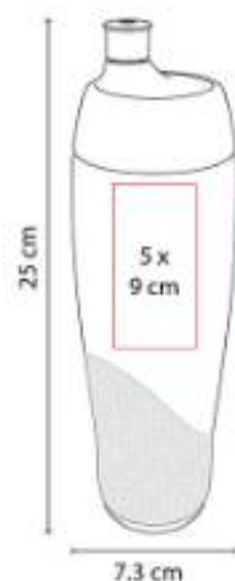

Sistema de rosca twist-off que permite abrir y cerrar la tapa en un giro. Incluye válvula de seguridad.

ANF 022
CILINDRO WESER



Capacidad: 700 ml
Material: PET
Técnica de impresión: Serigrafía / Tampografía
Área de impresión: 5 x 10 cm
Colores: Amarillo, Amarillo Traslucido, Azul, Azul Traslucido, Blanco, Blanco Traslucido, Negro Traslucido, Rojo, Rojo Traslucido, Verde Traslucido

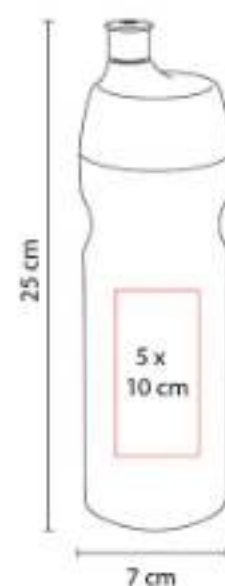

Sistema de rosca twist-off que permite abrir y cerrar la tapa en un giro. Incluye válvula de seguridad.

ANF 026
CILINDRO RELIEVE LISTÓN



Capacidad: 850 ml
Material: PET
Técnica de impresión: Serigrafía / Tampografía
Área de impresión: 5 x 13 cm
Colores: Rosa

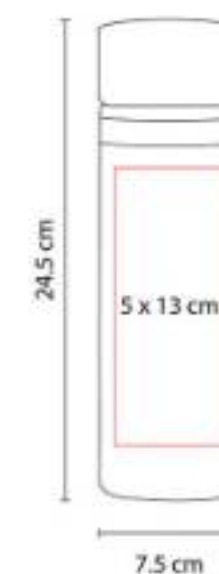

Tapa con sistema de rosca. Diseño de listón en alto relieve.



ANF 027
CILINDRO ORIVESI



Capacidad: 600 ml
Material: Plástico
Técnica de impresión: Serigrafía / Tampografía
Área de impresión: 5 x 10 cm
Colores: Rojo

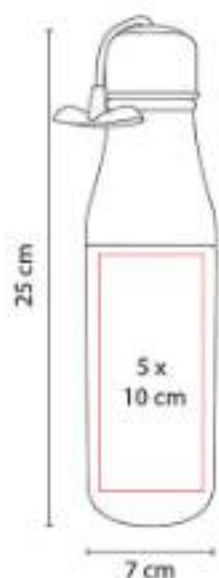

Tapa doble rosca con agarradera.

ANF 030
CILINDRO BOCINA SIRET



Capacidad: 530 ml
Material: Plástico
Técnica de impresión: Serigrafía / Tampografía
Área de impresión: 5 x 11 cm
Colores: Blanco

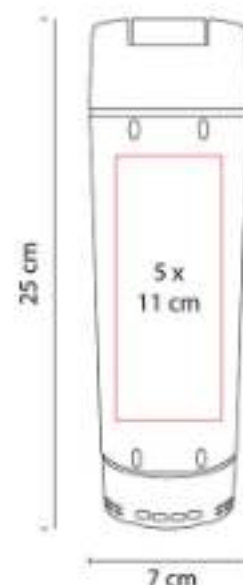

Cilindro con bocina bluetooth. Función manos libres. Controles integrados de volumen y reproducción de audio.

ANF 031
CILINDRO SHAKER OVENS



Capacidad: 625 ml
Material: Plástico
Técnica de impresión: Serigrafía / Tampografía
Área de impresión: 5 x 10 cm
Colores: Azul, Negro, Rojo, Verde

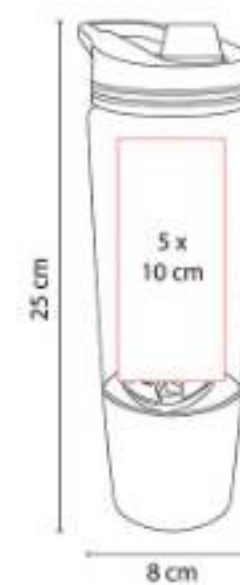

Tapa de rosca con boquilla y asa. Cuenta con compartimento especial en la parte inferior.



ANF 032
CILINDRO ISSET



Capacidad: 625 ml
Material: Plástico
Técnica de impresión: Tampografía
Área de impresión: 4.5 x 10 cm
Colores: Azul, Negro Traslucido

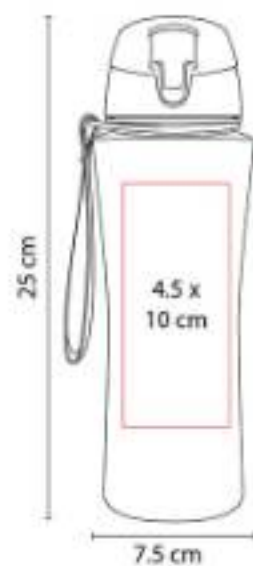

Tapa de rosca con boquilla y sobre tapa de cierre a presión. Incluye asa de tela y caja individual.

ANF 036
CILINDRO NAOLI



Capacidad: 575 ml
Material: PET
Técnica de impresión: Serigrafía / Tampografía
Área de impresión: 5 x 10 cm
Colores: Azul, Morado, Naranja, Rojo, Rosa, Verde

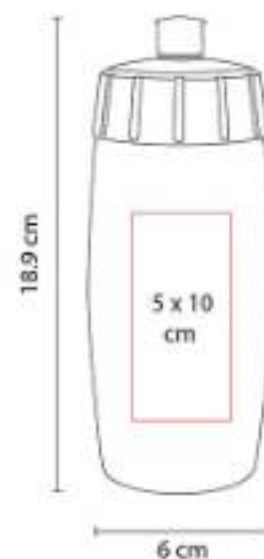

Sistema de rosca twist-off que permite abrir y cerrar la tapa en un giro. Incluye válvula de seguridad.

ANF 037
CILINDRO NEIVA



Capacidad: 750 ml
Material: Plástico
Técnica de impresión: Serigrafía / Tampografía
Área de impresión: 6 x 5 cm
Colores: Rojo

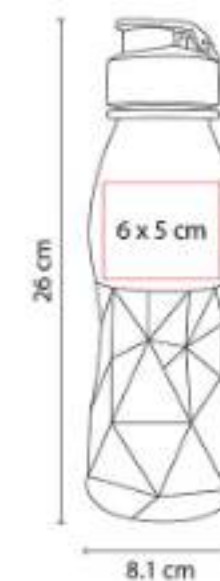

Cilindro de forma prismática con tapa de rosca y boquilla. Incluye caja individual.



BEBIDAS | CILINDROS DE PLÁSTICO

ANF 038
CILINDRO ALBAY



Capacidad: 500 ml
Material: Plástico
Técnica de impresión: Serigrafía / Tampografía
Área de impresión: 9.5 x 14 cm
Colores: Transparente

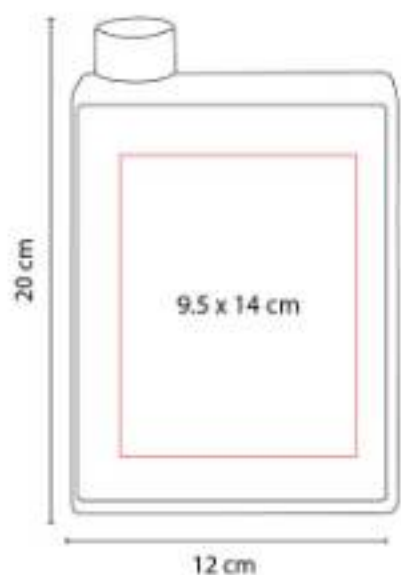

Forma rectangular. Tapa con sistema de rosca.
Incluye caja individual.

ANF 039
CILINDRO CORUS



Capacidad: 625 ml
Material: Plástico / Silicón
Técnica de impresión: Serigrafía / Tampografía
Área de impresión: 3.5 x 8 cm
Colores: Azul, Naranja, Rojo, Verde

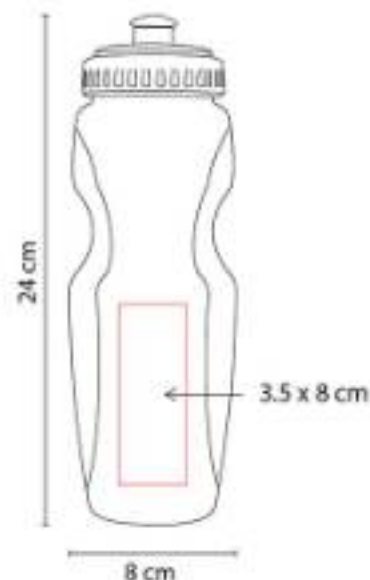

Tapa con válvula de seguridad.

ANF 040
CILINDRO TRIBEC



Capacidad: 960 ml
Material: PET
Técnica de impresión: Serigrafía
Área de impresión: 4.5 x 17 cm
Colores: Amarillo Traslucido, Azul Traslucido, Gris Traslucido, Naranja Traslucido, Rojo Traslucido, Rosa, Transparente, Verde Traslucido

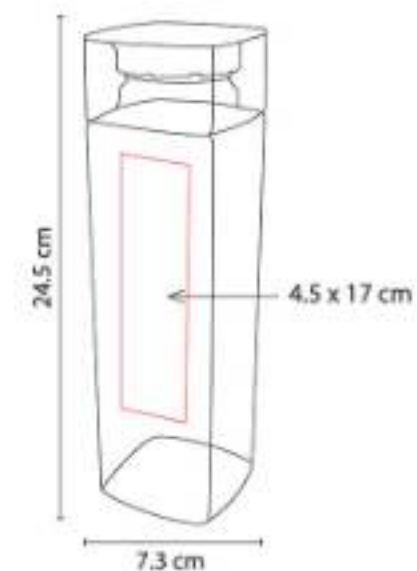

Sistema de rosca twist-off que permite abrir y cerrar la tapa en un giro.

ANF 041
CILINDRO ODESA



Capacidad: 500 ml
Material: PET
Técnica de impresión: Serigrafía
Área de impresión: 5 x 8 cm
Colores: Amarillo Traslucido, Azul Traslucido, Blanco Traslucido, Morado Mate, Naranja Traslucido, Negro Traslucido, Rojo Traslucido, Rosa Traslucido, Verde



Sistema de rosca twist-off que permite abrir y cerrar la tapa en un giro.

ANF 042
CILINDRO SHAKER MENAFRA



Capacidad: 500 ml
Material: Plástico
Técnica de impresión: Serigrafía / Tampografía
Área de impresión: 5.5 x 7.5 cm
Colores: Negro

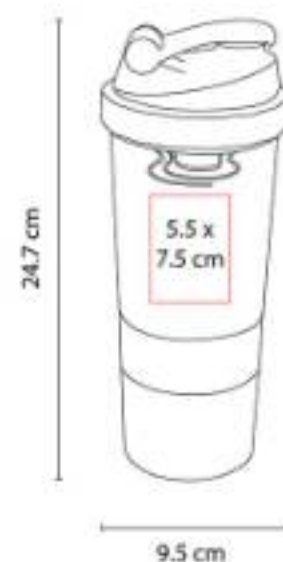

Cuenta con dos compartimentos especiales en la parte inferior y divisor de pastillas.

ANF 044
CILINDRO POWER BANK DOHA



Capacidad: 600 ml Cilindro / 5,000 mAh Power Bank
Material: Plástico
Técnica de impresión: Serigrafía / Tampografía
Área de impresión: 5.5 x 11 cm
Colores: Blanco

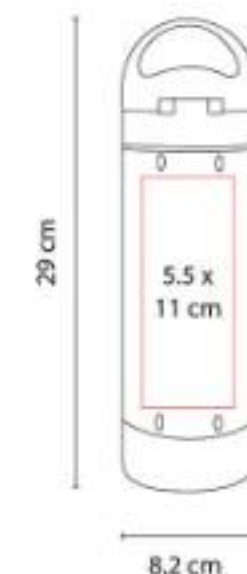

Cilindro con batería auxiliar removible para smartphone con capacidad 5,000 mAh.



ANF 045
CILINDRO SÁO



Capacidad: 750 ml
Material: PET
Técnica de impresión: Serigrafía / Tampografía
Área de impresión: 5 x 10 cm
Colores: Rojo

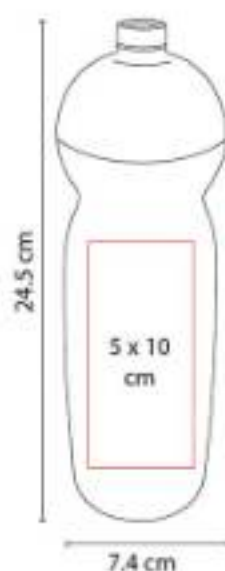

Incluye válvula de seguridad y rosca twist-off que permite abrir y cerrar la tapa en un giro.

ANF 046
CILINDRO BISMARCK



Capacidad: 400 ml
Material: PET
Técnica de impresión: Serigrafía
Área de impresión: 5 x 8 cm
Colores: Amarillo, Azul, Blanco, Naranja, Negro Traslucido, Rojo, Rosa, Verde

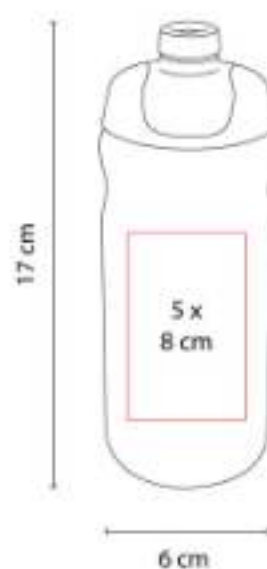

Sistema de rosca twist-off que permite abrir y cerrar la tapa en un giro. Incluye válvula de seguridad.

ANF 047
CILINDRO KUANG



Capacidad: 400 ml
Material: PET
Técnica de impresión: Serigrafía
Área de impresión: 5 x 8 cm
Colores: Rosa

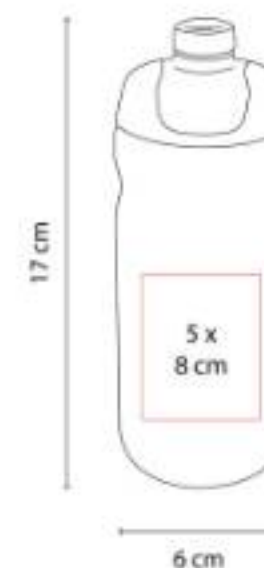

Sistema de rosca twist-off que permite abrir y cerrar la tapa en un giro. Incluye válvula de seguridad.

ANF 049
CILINDRO CHEMIN



Capacidad: 850 ml
Material: PET / Silicón
Técnica de impresión: Serigrafía / Tampografía
Área de impresión: 5 x 13 cm
Colores: Azul, Negro, Rojo

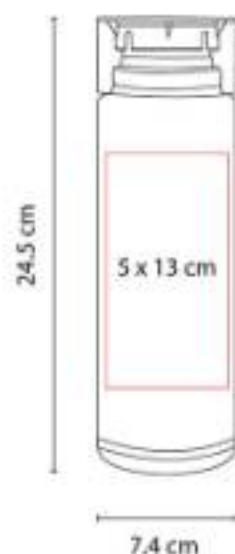

Sistema de rosca twist-off que permite abrir y cerrar la tapa en un giro.

ANF 056
CILINDRO ECO SINKER



Capacidad: 500 ml
Material: PET / Concha de Mar / Fibra de Agave
Técnica de impresión: Serigrafía
Área de impresión: 5 x 10 cm
Colores: Blanco



Hecho de bioplástico con PET, concha de mar y fibra de agave. Tapa con sistema de rosca. Incluye válvula de seguridad.

ANF 060
CILINDRO ALEX



Capacidad: 800 ml
Material: Tritán
Técnica de impresión: Serigrafía / Tampografía
Área de impresión: 3.5 x 16 cm
Colores: Azul, Gris Traslucido, Negro, Rojo, Transparente



Sistema de rosca twist-off que permite abrir y cerrar la tapa en un giro.



BEBIDAS | CILINDROS DE PLÁSTICO

ANF 062
CILINDRO DREAM



Capacidad: 900 ml
Material: Plástico / Silicón
Técnica de impresión: Serigrafía / Tampografía
Área de impresión: 5 x 2.5 cm
Colores: Azul, Blanco



Tipo squeeze. Fácil de exprimir para una hidratación rápida.

ANF 064
CILINDRO XITANG



Capacidad: 1,000 ml
Material: PET
Técnica de impresión: Serigrafía / Tampografía
Área de impresión: 6 x 15 cm
Colores: Amarillo, Azul, Blanco, Gris Traslucido, Morado, Naranja, Rojo, Rosa, Verde

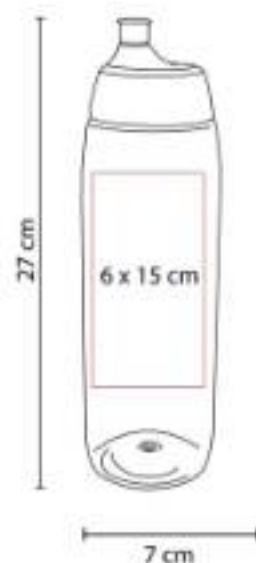

Sistema de rosca twist-off que permite abrir y cerrar la tapa en un giro. Incluye válvula de seguridad.

ANF 065
CILINDRO VATTEN



Capacidad: 550 ml
Material: Plástico / Metal
Técnica de impresión: Serigrafía
Área de impresión: 5.5 x 10 cm
Colores: Azul Traslucido, Blanco Con Azul, Negro Traslucido, Rojo



Pared sencilla de plástico. Tapa metálica con sistema de rosca, incluye un asa de tela para transportarla fácilmente.

ANF 070
CILINDRO BELICE



Capacidad: 800 ml
Material: Tritán / Fibra de Agave
Técnica de impresión: Serigrafía /
Tampografía
Área de impresión: 3.5 x 16 cm
Colores: Azul Pastel, Blanco, Rosa, Verde



Cilindro de tritán con aditivo antimicrobiano que lo hace eficaz contra el crecimiento de bacterias.

ANF 071
CILINDRO VAND

**NUEVO
2023**



Capacidad: 900 ml
Material: Plástico
Técnica de impresión: Serigrafía
Área de impresión: 6 x 13 cm
Colores: Azul, Blanco, Negro, Rosa



Tapa con cierre de rosca, asa y boquilla plegable para beber.

ANF 072
CILINDRO PARVO



Capacidad: 750 ml
Material: PET
Técnica de impresión: Serigrafía
Área de impresión: 5.5 x 9 cm
Colores: Amarillo, Azul Marino, Azul Pastel, Blanco, Morado Pastel, Negro, Rojo, Rosa Pastel, Tinto, Verde Pastel



Sistema de rosca twist-off que permite abrir y cerrar la tapa en un giro.



BEBIDAS | CILINDROS DE PLÁSTICO

ANF 073
CILINDRO MADZI



Capacidad: 1,500 ml
Material: Plástico
Técnica de impresión: Serigrafía con Tinta UV
Área de impresión: 4.5 x 14 cm
Colores: Azul, Negro, Sin Color



Tapa de plástico con cierre de rosca y boquilla, sobretapa push con botón de seguridad y asa plegable.

ANF 074
CILINDRO KAVEH



Capacidad: 670 ml
Material: Plástico / Metal
Técnica de impresión: Serigrafía
Área de impresión: 3.5 x 16 cm
Colores: Azul, Blanco, Gris Traslucido, Naranja, Rojo, Rosa



Sistema de rosca. Tapa de metal con asa de poliéster. Revisar que la tapa no esté cerrada completamente.

ANF 075
CILINDRO LEMN



Capacidad: 600 ml
Material: Plástico / Bambú
Técnica de impresión: Serigrafía
Área de impresión: 5 x 10 cm
Colores: Azul, Blanco, Negro, Rosa



Cilindro de plástico con tapa de bambú. Sistema de rosca.

ANF 076
CILINDRO ASSH



Capacidad: 1,000 ml
Material: Plástico / Metal
Técnica de impresión: Serigrafía
Área de impresión: 4 x 13 cm
Colores: Azul, Blanco, Negro, Tinto, Verde



Tapa metálica con cierre de rosca. Aro de plástico con asa de tela. Cuerpo con terminado en color frosty.

ANF 077
CILINDRO DROPEMADZI



Capacidad: 1,000 ml
Material: Plástico
Técnica de impresión: Serigrafía
Área de impresión: 6 x 10 cm
Colores: Amarillo, Azul, Negro, Rosa

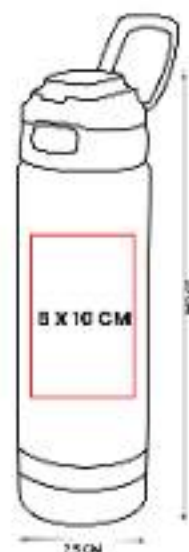

Tapa de plástico con cierre de rosca hermética y boquilla. Sobretapa push con botón y asa plegable.

ANF 080
CILINDRO SHAKER BOLT



Capacidad: 600 ml
Material: Plástico / Acero inoxidable
Técnica de impresión: Serigrafía
Área de impresión: 5 x 9 cm
Colores: Azul, Negro, Rojo, Rosa



Cilindro shaker con agitador. Tapa de plástico con sistema de rosca que incluye boquilla con sobretapa push.



BEBIDAS | CILINDROS DE PLÁSTICO

EVS 001
CILINDRO WAVE



Capacidad: 709 ml
Material: Plástico Tritán
Técnica de impresión: Serigrafía
Área de impresión: 6 x 8 cm
Colores: Azul, Morado, Naranja, Verde



Cilindro hecho de plástico Eastman TritánT de larga duración y libre de BPA, BPS y ftalatos.

SPO 014
SHAKER BOLT



Capacidad: 600 ml
Material: Plástico / acero inoxidable
Técnica de impresión: Serigrafía
Área de impresión: 5 x 9 cm
Colores: Azul, Negro, Rojo, Rosa



Cilindro shaker con agitador. Tapa de plástico con sistema de rosca que incluye boquilla con sobretapa push.

TMPS 208
CAFETERA DE GOTEO MISTE



Capacidad: 400 ml
Material: Vidrio borosilicato / Silicón
Técnica de impresión: Serigrafía
Área de impresión: 6 x 5 cm
Colores: Negro



Cafetera de goteo de vidrio con marcador de medición. Incluye filtro en forma de cono de acero inoxidable.

TMPS 212
VASO BLAG



Capacidad: 665 ml
Material: Plástico
Técnica de impresión: Serigrafía
Área de impresión: 5.5 x 8 cm
Colores: Amarillo, Azul, Azul Marino, Negro,
Rosa, Tinto



Doble pared. Pared interna y externa de plástico. Tapa de plástico con sistema de rosca. Incluye popote.





OFICINA



ARTÍCULOS DE OFICINA

61200 SET PRINCE



Material: Curpiel / Metal
Técnica de impresión: Láser y Serigrafía en Bolígrafo y Tarjetero / Láser, Serigrafía y Termograbado en Llavero
Área de impresión: 1.3 x 2.5 cm Llavero / 0.7 x 3.2 cm Bolígrafo / 5 x 0.7 cm Tarjetero
Colores: Negro

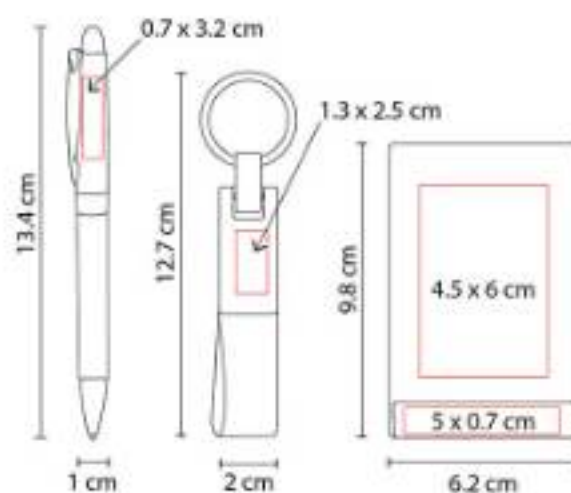

Incluye llavero, tarjetero, bolígrafo y caja de regalo.

61300 MULTI ORGANIZADOR SANTAREN



Material: Plástico
Técnica de impresión: Serigrafía / Tampografía
Área de impresión: 4 x 5 cm Porta Plumas / 4 x 4 cm Despachador de Clips / 5 x 2 cm Organizador Doble
Colores: Blanco

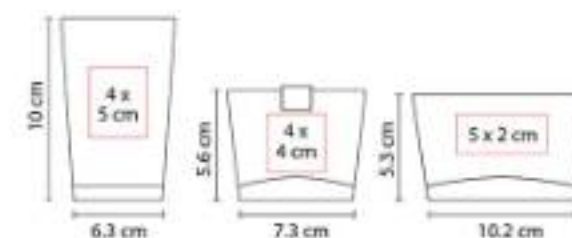

Multi organizador con despachador de clips, porta plumas y organizador con 2 compartimentos. Incluye caja de regalo.



OFICINA | ARTÍCULOS DE OFICINA



61500 SET PLITVICE



Material: Curpiel / Metal
Técnica de impresión: Láser / Serigrafía
Área de impresión: 1 x 1.3 cm Llavero / 0.6 x 3 cm Bolígrafo / 9 x 6 cm Cartera
Colores: Negro

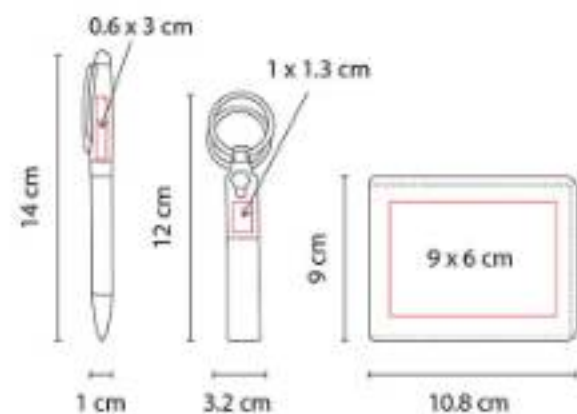

61700 SET SARATOV



Capacidad: 525 ml
Material: Acero Inoxidable y Plástico Termo / Aluminio Bolígrafo / Metal Tarjetero
Técnica de impresión: Láser y Serigrafía en Bolígrafo y Tarjetero / Láser, Serigrafía y Tampografía en Termo
Área de impresión: 5.5 x 14 cm Termo / 0.6 x 5 cm Bolígrafo / 4.5 x 3 cm Tarjetero
Colores: Negro

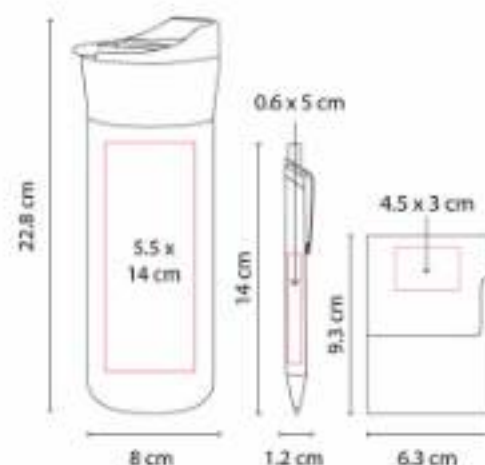

61900 SET BORAWLI



Material: Curpiel / Metal
Técnica de impresión: Láser / Serigrafía
Área de impresión: 1.5 x 1.5 cm Llavero / 0.5 x 3 cm Bolígrafo
Colores: Negro

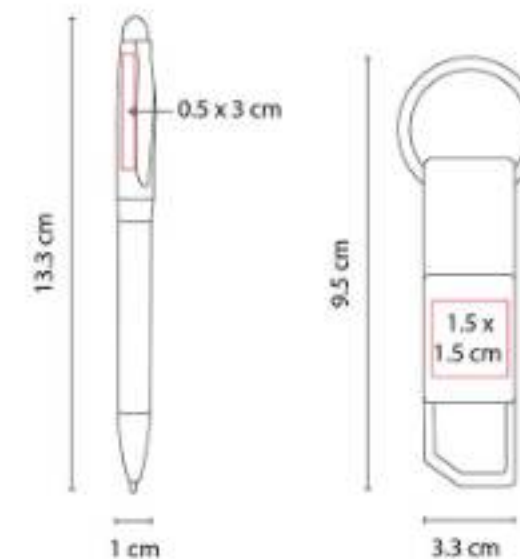

Incluye bolígrafo, llavero y caja de regalo.

62200
SET GOYAN



Material: Curpiel Libreta / Acero Inoxidable Bolígrafo / Metal Tarjetero
Técnica de impresión: Láser y Serigrafía en Bolígrafo y Tarjetero / Láser y Termograbado en Libreta
Área de impresión: 5 x 17 cm Libreta / 0.8 x 4 cm Bolígrafo / 4.5 x 3 cm Tarjetero
Colores: Negro

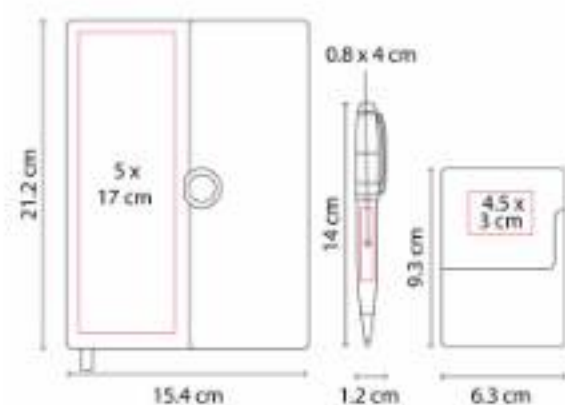

62500
SET LIPETSK



Capacidad: 2,600 mAh
Material: Curpiel y Metal Bolígrafo y Tarjetero y Plástico Power Bank
Técnica de impresión: Serigrafía / Láser
Área de impresión: 7 x 2 cm Power Bank / 0.6 x 5.5 cm Bolígrafo / 6.3 x 4 cm Tarjetero
Colores: Gris

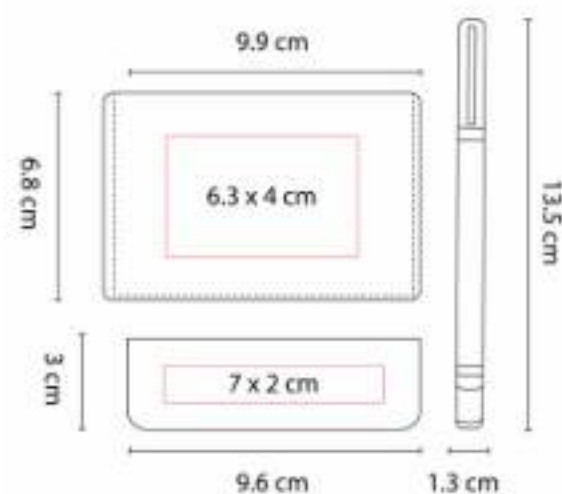

ACC 003
CAJA DE REGALO GRANDE



Material: Cartón
Técnica de impresión: Serigrafía
Área de impresión: 20 x 15 cm
Colores: Negro



Caja de cartón rígido para set de regalo.
Cierre con solapa imantada.





ACC 004
CAJA DE REGALO MEDIANA



Material: Cartón
Técnica de impresión: Serigrafía
Área de impresión: 20 x 15 cm
Colores: Negro



Caja de cartón rígido para set de regalo.
Cierre con solapa imantada.

CAL 005
CALENDARIO MONTECARLO



Material: Aluminio
Técnica de impresión: Láser / Pantógrafo
Área de impresión: 8 x 1.5 cm
Colores: Plata

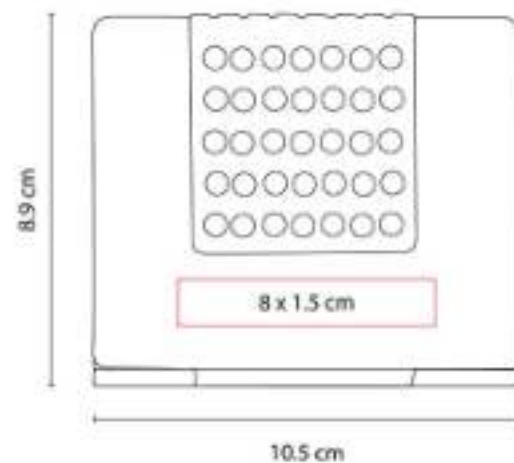

Calendario perpetuo.

CAL 100
CALENDARIO ONTUR



Material: Metal
Técnica de impresión: Láser / Serigrafía
Área de impresión: 8 x 3.5 cm
Colores: Plata

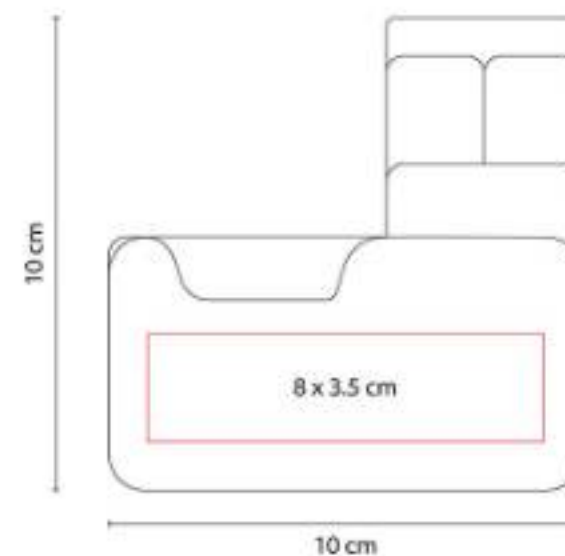

Calendario perpetuo.

CRG 056
POWER BANK GAMMA



Capacidad: 5,000 mAh
Material: Plástico
Técnica de impresión: Tampografía
Área de impresión: 4 x 1 cm
Colores: Blanco



Batería auxiliar para smartphone de 5,000 mAh.

CT 150
**CALCULADORA COLGABLE
ENCORE**



Material: Plástico
Técnica de impresión: Tampografía
Área de impresión: 4 x 0.5 cm
Colores: Azul, Negro, Rojo



Calculadora de 8 dígitos. Incluye cordón de 48 cm. Batería solar.

CT 700
CALCULADORA MAX



Material: Plástico
Técnica de impresión: Serigrafía
Área de impresión: 4 x 2.5 cm
Colores: Negro

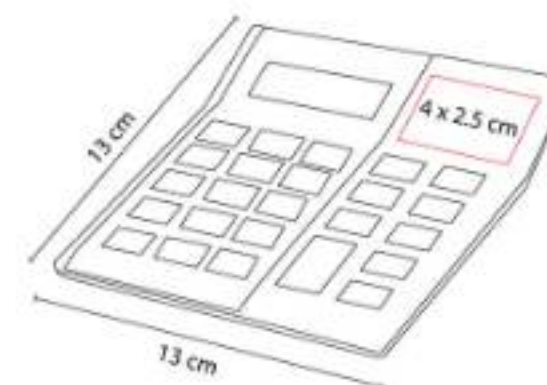

Calculadora bitono de 8 dígitos. Incluye 1 batería de botón.





HL 6010 PORTA NOTAS TRUSKAVET



Material: Cartón / Papel
Técnica de impresión: Serigrafía
Área de impresión: 6 x 2.5 cm
Colores: Beige

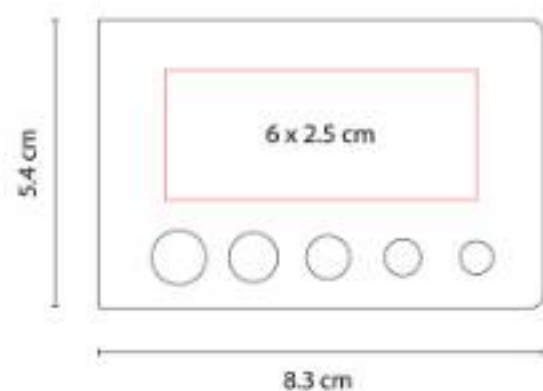

Contiene 5 tiras de banderillas adheribles de colores.

HL 6015 SEPARADOR ECOLÓGICO KIKORI



Material: Cartón / Papel
Técnica de impresión: Serigrafía
Área de impresión: 5 x 4.5 cm
Colores: Beige

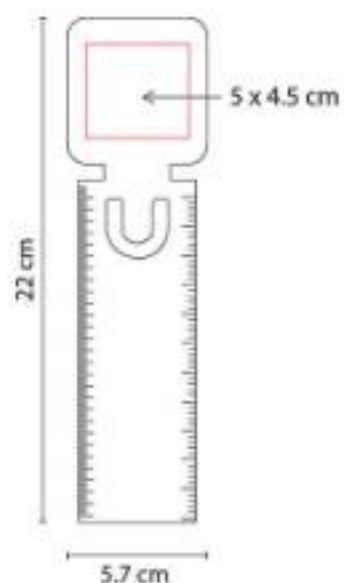

Incluye notas adheribles: 25 amarillas y banderillas de 5 colores. Regla de 14 cm impresa.

HL 6020 SEPARADOR ECOLÓGICO WORA

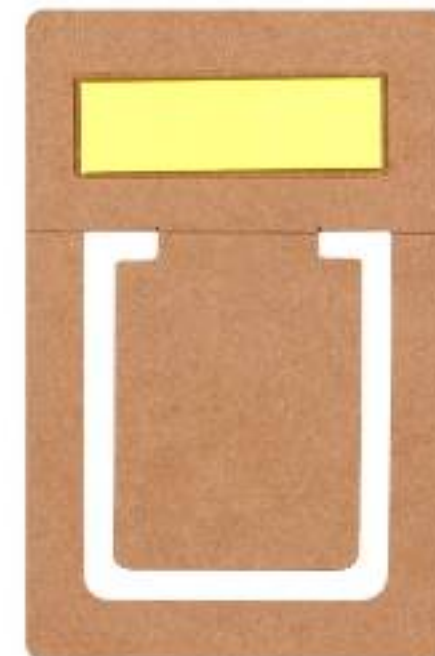

Material: Cartón
Técnica de impresión: Serigrafía
Área de impresión: 2 x 3 cm
Colores: Beige



Incluye 30 notas adheribles.

HL 6030
PORTA NOTAS LULE

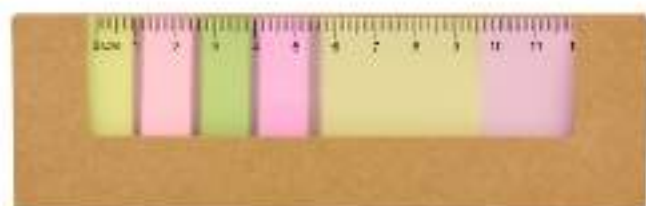

Material: Cartón / Papel / Plástico
Técnica de impresión: Serigrafía
Área de impresión: 14 x 1.5 cm
Colores: Beige

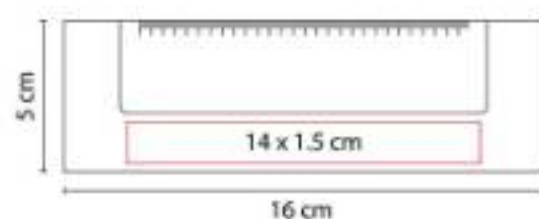

Incluye notas adheribles: 25 amarillas, 25 rosas y banderillas de 5 colores. Regla de 12 cm en la cubierta.

HL 6035
PORTA NOTAS VENTALL



Material: Plástico
Técnica de impresión: Serigrafía
Área de impresión: 3.5 x 7 cm
Colores: Azul, Blanco, Rojo



Incluye mini bolígrafo, 20 notas adheribles amarillas y banderillas de 3 colores.

HL 6040
PORTA NOTAS PETRUCCI



Material: Cartón / Papel / Plástico
Técnica de impresión: Serigrafía
Área de impresión: 9 x 6.5 cm
Colores: Beige



Incluye notas adheribles, banderillas adheribles de 5 colores y bolígrafo ecológico.



HL 6045
PORTA NOTAS MUHAM



Material: Cartón / Papel
Técnica de impresión: Serigrafía
Área de impresión: 7 x 3.5 cm
Colores: Beige

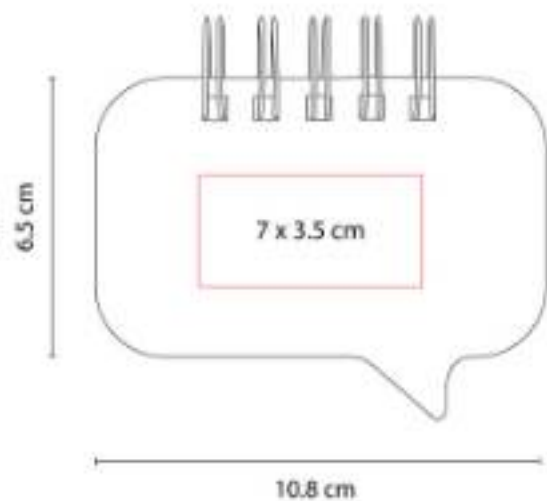

Incluye 5 tiras de banderillas y 3 blocks de notas adhesibles de colores. Espiral metálico doble.

HL 61200
PORTA NOTAS INZIA



Material: Cartón / Papel / Plástico
Técnica de impresión: Serigrafía
Área de impresión: 12 x 4 cm
Colores: Beige

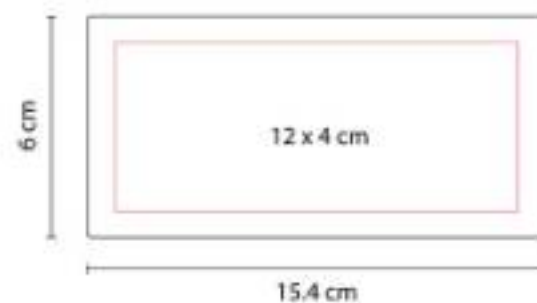

Incluye 2 blocks de notas adhesibles y banderas de 6 colores, regla de 12 cm y bolígrafo ecológico.

HL 6140
PORTA NOTAS CHAJARI



Material: Cartón / Papel
Técnica de impresión: Serigrafía
Área de impresión: 4 x 5 cm
Colores: Beige

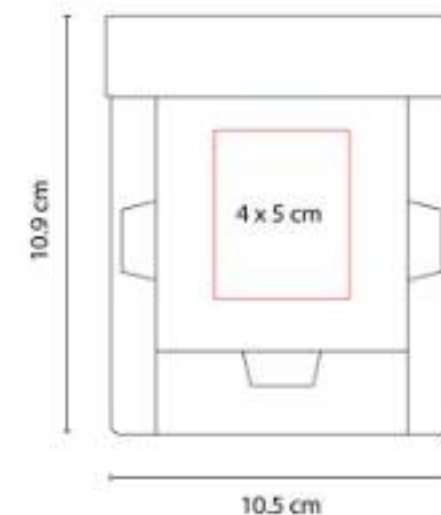

HL 6230
PORTA NOTAS ANSER



Material: Cartón / Papel
Técnica de impresión: Serigrafía
Área de impresión: 6 x 6 cm
Colores: Beige

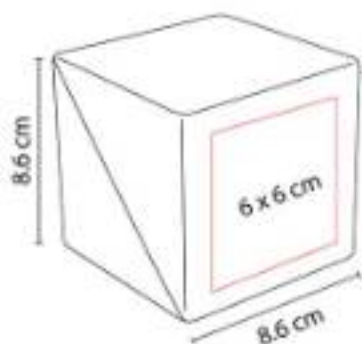

HL 6245
PORTA NOTAS HAYMAN



Material: Cartón / Papel
Técnica de impresión: Serigrafía
Área de impresión: 11 x 6 cm
Colores: Beige

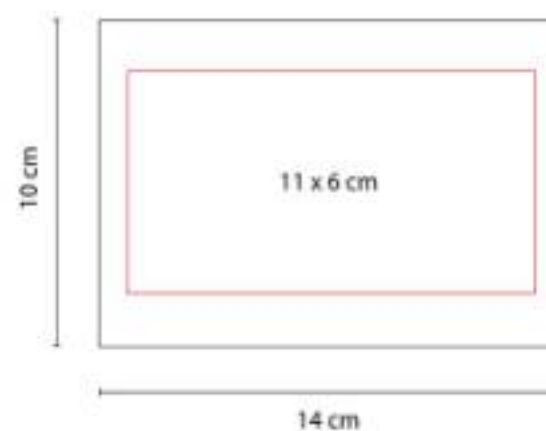

HL 6270
PORTA NOTAS DOKKA



Material: Cartón / Papel / Plástico
Técnica de impresión: Serigrafía
Área de impresión: 14 x 8 cm
Colores: Beige

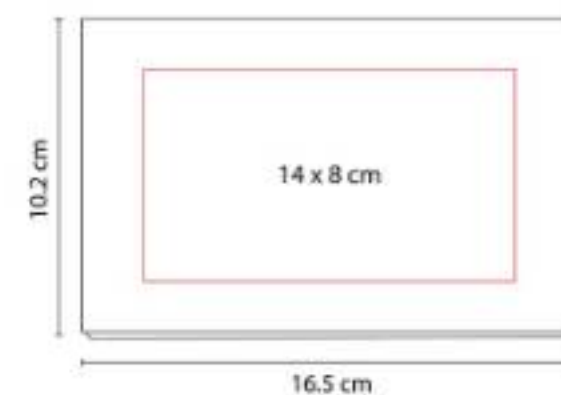



HL 6280 PROGRAMADOR PRISTINA



Material: Cartón / Papel / Plástico
Técnica de impresión: Serigrafía
Área de impresión: 22 x 5.5 cm
Colores: Beige

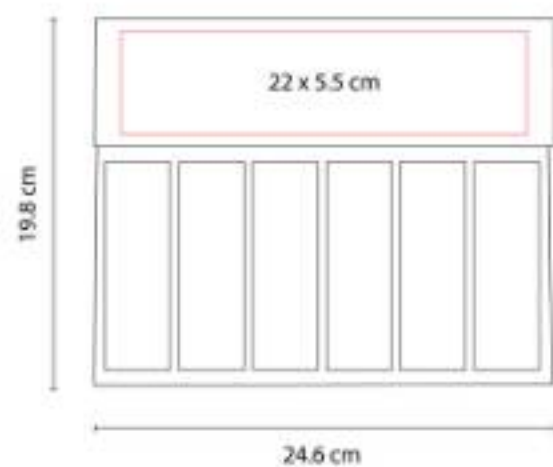

Programador semanal con 100 hojas. Incluye bolígrafo ecológico, clips y banderillas adheribles de 6 colores.

HL 6500 CLIP PORTA NOTAS CARVI



Material: Plástico
Técnica de impresión: Serigrafía
Área de impresión: 3 x 1 cm
Colores: Azul, Rojo

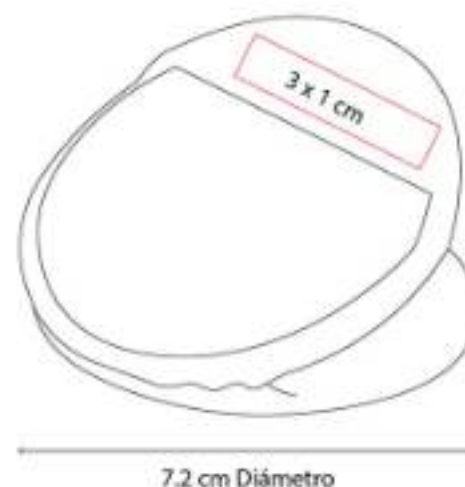

Clip porta notas con imán. 30 Notas adheribles.

HL 6520 PORTA NOTAS BOX NOTES



Material: Plástico
Técnica de impresión: Serigrafía
Área de impresión: 5 x 5 cm
Colores: Negro

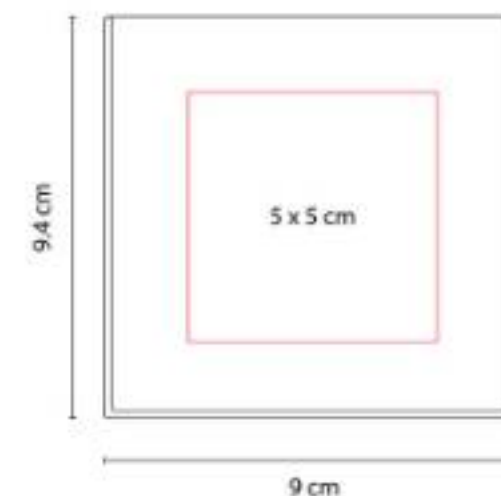

Incluye 200 hojas de notas.

HL 6530
PORTA NOTAS AZALAI



Material: Cartón / Papel
Técnica de impresión: Serigrafía
Área de impresión: 8 x 3 cm
Colores: Beige

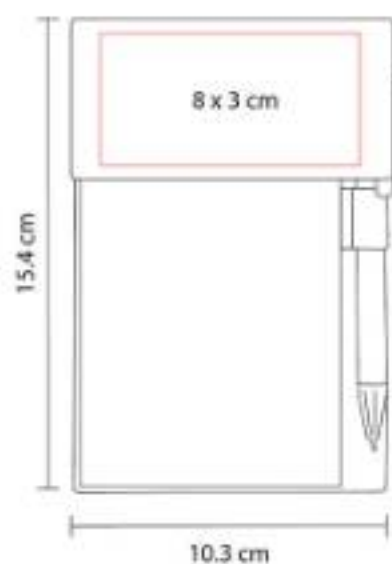

Incluye bolígrafo ecológico y notas adheribles:
100 en color beige y banderillas de colores.

HL 6540
PORTA NOTAS POPPIN



Material: Curpiel
Técnica de impresión: Serigrafía
Área de impresión: 7 x 7 cm
Colores: Azul, Negro, Rojo



Incluye 150 notas adheribles.

HL 6570
PORTA NOTAS ANDES

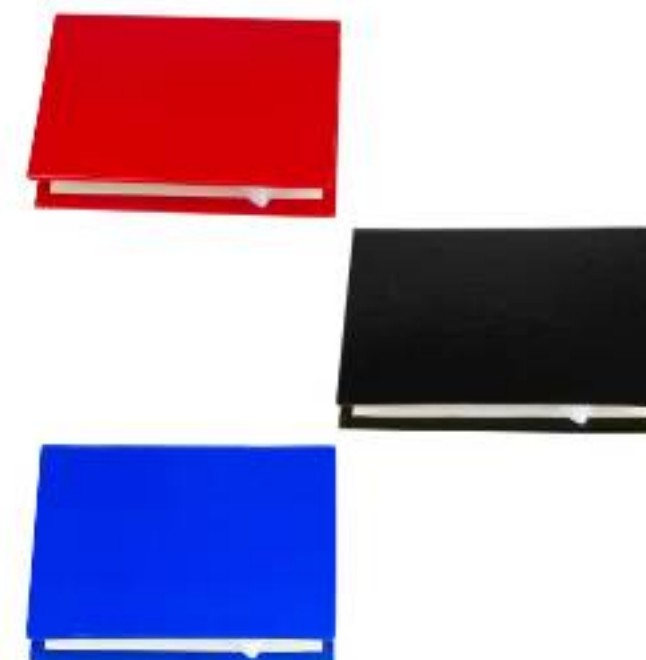

Material: Cartón
Técnica de impresión: Serigrafía
Área de impresión: 9 x 6 cm
Colores: Azul, Rojo

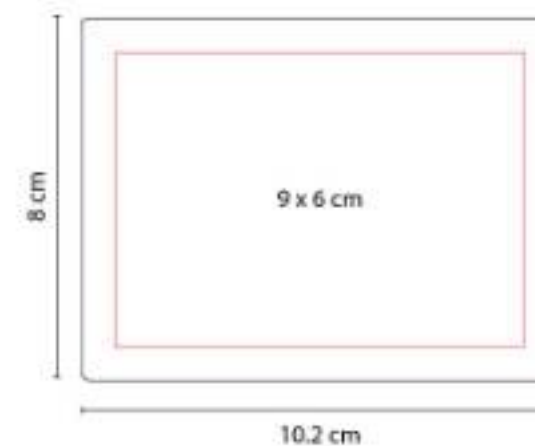

Incluye 100 notas adheribles con forma de nube de texto, 25 amarillas y banderillas de 5 colores.





HL 6580
PROGRAMADOR SALOMÉ



Material: Curpiel
Técnica de impresión: Serigrafía
Área de impresión: 6 x 18 cm
Colores: Negro



Incluye block de notas con 70 hojas de raya con medida de 20.3 x 20 cm, notas adheribles y banderillas de 4 colores.

HL 6590
LIBRETA VONIT



Material: Curpiel
Técnica de impresión: Serigrafía / Termograbado / Láser
Área de impresión: 7 x 17 cm
Colores: Negro



Block de notas con 70 hojas de raya medida 12 x 18 cm.

HL 6655
ESTUCHE CON PORTA NOTAS



Material: Plástico
Técnica de impresión: Serigrafía
Área de impresión: 11 x 6 cm
Colores: Negro

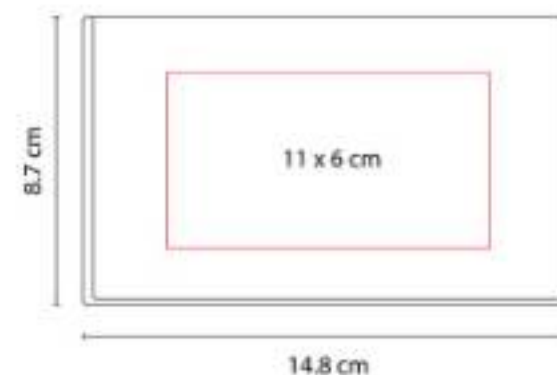

Incluye notas adheribles amarillas y 2 banderillas de colores.

**KIT 035
SET MERE**



Colores: Beige



**KIT 036
SET SKINCARE**



Colores: Negro



**KIT 037
SET MITERA**



Colores: Rosa



OFICINA | ARTÍCULOS DE OFICINA

KIT 039
SET HEIKKI NEGRO



Colores: Negro



Set de regalo para caballero en caja rígida con cierre de solapa imantada.

KIT 040
SET OTEC NEGRO



Colores: Negro



Set de regalo para caballero en caja rígida con cierre de solapa imantada.

KTC 310
BASE CHOOYU



Material: Madera
Técnica de impresión: Láser / Serigrafía
Área de impresión: 0.7 x 5 cm Base / 1 x 2.5 cm Figura
Colores: Madera

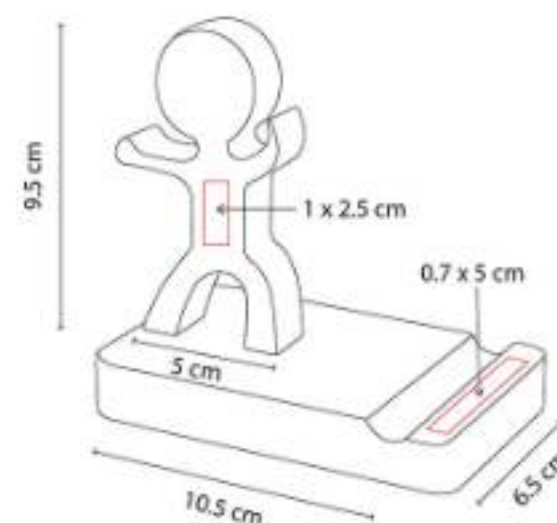

Base para smartphone.

KTC 520
SET IZABAL



Material: Madera
Técnica de impresión: Láser / Serigrafía
Área de impresión: 5 x 1.5 cm
Colores: Madera

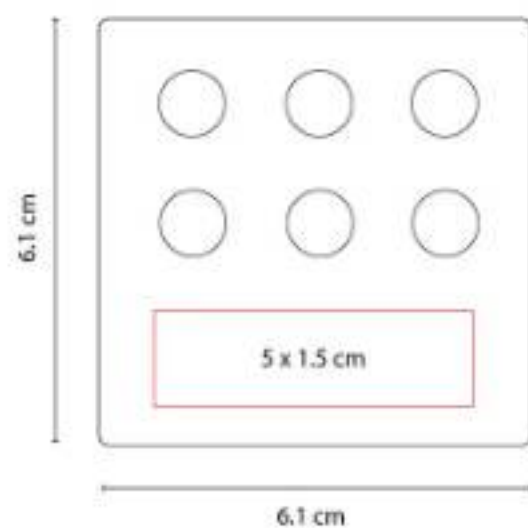

Set de bases para bolígrafos, tarjetas, clips y notas. No incluye accesorios.

M 83230
TARJETERO KALI

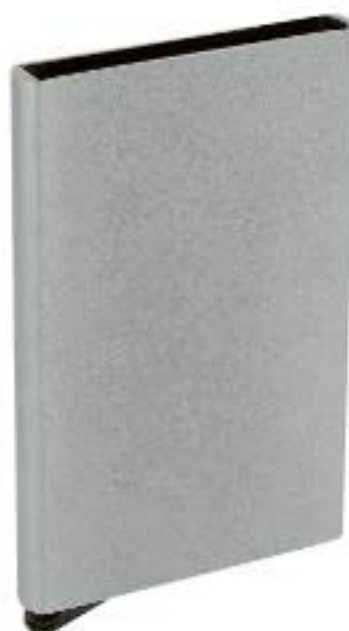

Material: Aluminio
Técnica de impresión: Láser / Pantógrafo / Serigrafía
Área de impresión: 5 x 8 cm
Colores: Gris

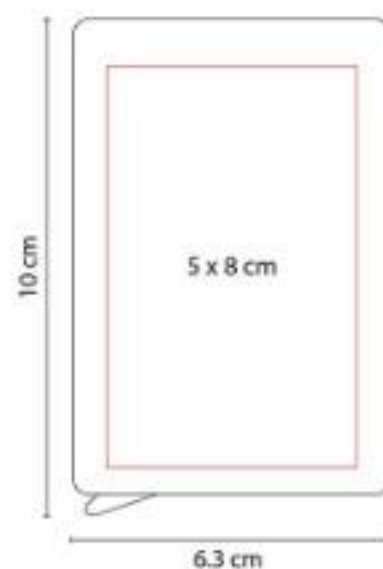

Tarjetero vertical. Mecanismo pop up para desplegar tarjetas. Sistema anti robo RFID.

M 83350
TARJETERO IKSAN



Material: Curpiel / Metal
Técnica de impresión: Láser / Serigrafía
Área de impresión: 5 x 4 cm Curpiel / 3.5 x 0.8 cm Metal
Colores: Negro

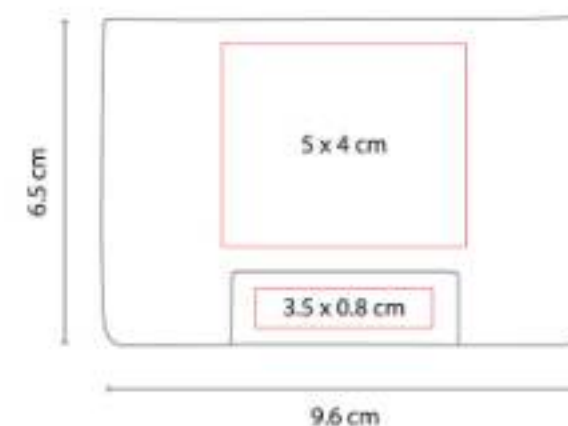

Posición horizontal.





M 83400
TARJETERO KOZE



Material: Curpiel / Metal
Técnica de impresión: Láser / Serigrafía
Área de impresión: 5 x 5 cm Curpiel / 5 x 0.8 cm Metal
Colores: Negro

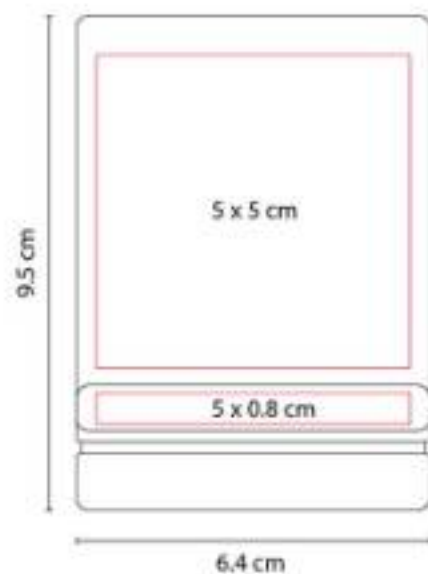

Tarjetero vertical. Doble compartimento.

M 83500
TARJETERO SAVE



Material: Plástico / Aluminio
Técnica de impresión: Láser / Serigrafía
Área de impresión: 7 x 4 cm
Colores: Plata

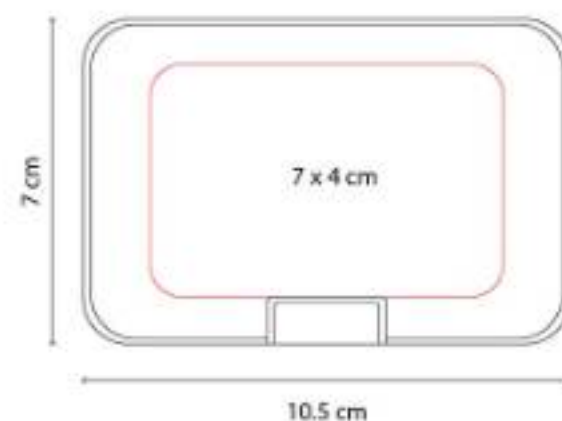

Con 6 espacios para tarjetas. Sistema anti robo RFID.

M 83750
TARJETERO NOSHAQ



Capacidad: 2,500 mAh
Material: Aluminio / Plástico
Técnica de impresión: Láser / Serigrafía
Área de impresión: 7 x 4 cm
Colores: Plata

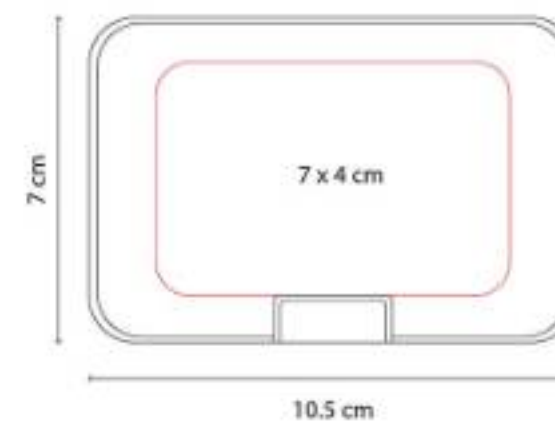

Cuenta con 5 espacios para tarjetas y batería auxiliar capacidad 2,500 mAh.

M 83800
TARJETERO TURIZO



Material: Curpiel / Metal
Técnica de impresión: Serigrafía
Área de impresión: 5 x 2 cm
Colores: Gris Oxford



Posición vertical.

M 83900
TARJETERO ANTIMICROBIANO



Material: Plástico
Técnica de impresión: Serigrafía /
Tampografía
Área de impresión: 2.5 x 6 cm
Colores: Blanco

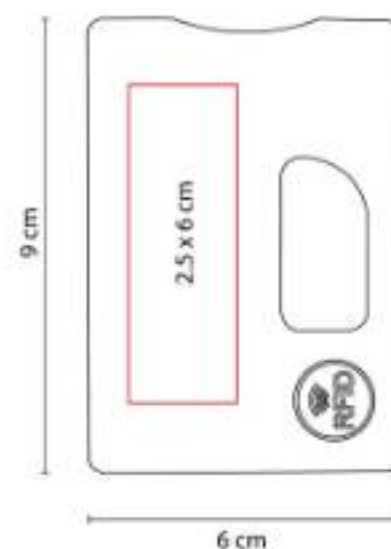

Tarjetero vertical. Espacio para una tarjeta.
Desplazar la tarjeta para su uso. Material
antimicrobiano.

M 83964
TARJETERO VEKONY



Material: Aluminio
Técnica de impresión: Láser / Pantógrafo /
Serigrafía
Área de impresión: 7 x 3 cm
Colores: Plata

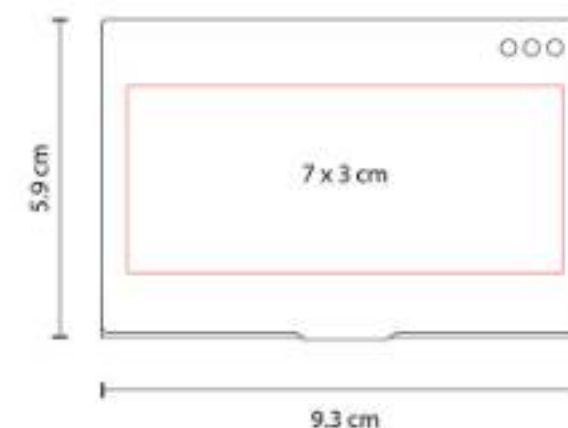

Posición horizontal.



M 8400
TARJETERO IBARAKI



Material: Plástico
Técnica de impresión: Serigrafía
Área de impresión: 5.1 x 3.7 cm
Colores: Blanco

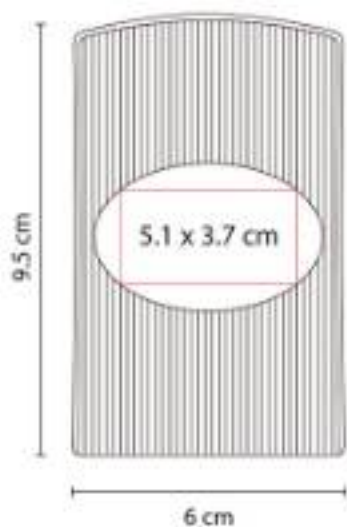

Tarjetero curvo.

PRO 004
SET ECO SEIBAL



Material: Plástico / Fibra de Trigo / Goma
Técnica de impresión: Serigrafía
Área de impresión: 0.7 x 6 cm Bolígrafo /
0.7 x 6 cm Lapicera / 1 x 5 cm Regla
Colores: Azul

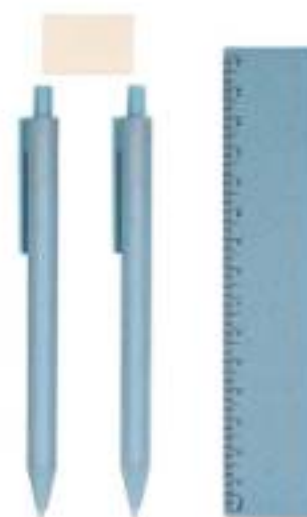

Set ecológico el cuál incluye lapicera de 0.

PRO 010
NOTAS ADHERIBLES YATRA



Material: Plástico
Técnica de impresión: Serigrafía
Área de impresión: 11 x 8 cm
Colores: Blanco



Incluye 3 block de notas adheribles de diferentes formas y colores.

PRO 013
**PORTAGAFETE PARA SUBLIMAR
MUNCH**



Material: Poliéster / Plástico
Técnica de impresión: Poliéster / Plástico
Área de impresión: 1.8 x 30 cm
Colores: Beige



Fabricado con material especial para sublimación.

PRO 014
PORTAGAFETE ECO JASNY



Material: Canvas / Plástico / Fibra de trigo
Técnica de impresión: Serigrafía
Área de impresión: 1.8 x 30 cm
Colores: Beige



Fabricado con materiales ecoamigables.

PRO 027
PORTAGAFETE RETRÁCTIL



Material: Plástico
Técnica de impresión: Goteado en Resina / Tampografía
Área de impresión: 2.1 cm Diámetro
Colores: Azul Traslucido, Blanco, Naranja, Negro, Rojo Traslucido, Verde

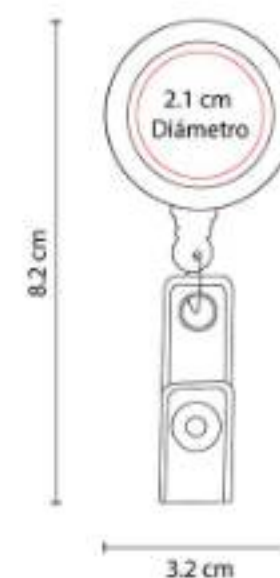

Cordón de 85 cm. Incluye clip porta tarjetas.





PRO 030 PORTAGAFETE GAURI



Material: Metal
Técnica de impresión: Goteado en Resina
Área de impresión: 2.2 cm Diámetro
Colores: Plata

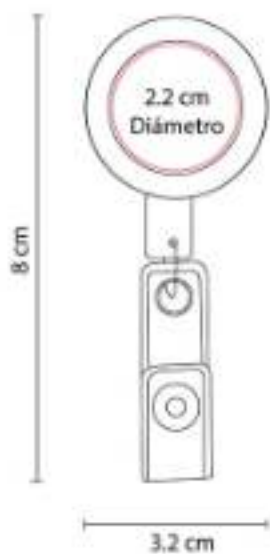

Cordón de 70 cm. Incluye clip porta tarjetas.

PRO 060 PORTAGAFETE BELAKO



Material: Poliéster / Plástico
Técnica de impresión: Serigrafía
Área de impresión: 1 x 1.5 cm
Colores: Amarillo, Azul, Blanco, Negro, Rojo, Verde



Incluye broche de seguridad, clip desmontable y gancho giratorio.

PRO 080 PORTAGAFETE SIRA



Material: Plástico
Técnica de impresión: Goteado en Resina
Área de impresión: 4.7 x 2.7 cm
Colores: Azul

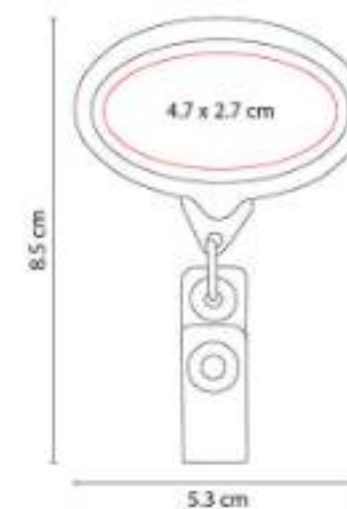

Cordón de 85 cm. Incluye clip porta tarjetas.

PRO 098
**PORTAGAFETE FLEXÓMETRO
DOT**



Material: Plástico
Técnica de impresión: Serigrafía
Área de impresión: 2 cm Diámetro
Colores: Amarillo, Azul, Blanco, Naranja,
Negro, Rojo



Portagafete retráctil con clip sujetador. Incluye flexómetro de 100 cm.

PRO 099
GLOBO TERRÁQUEO PHILEAS



Material: Corcho / Madera
Técnica de impresión: Serigrafía / Láser
Área de impresión: 4.5 x 1 cm
Colores: Cafe



Globo decorativo de corcho con base de madera desmontable.

PRO 519
MINI KIT DE ESCRITORIO



Material: Metal / Plástico
Técnica de impresión: Serigrafía
Área de impresión: 6.2 x 4.5 cm
Colores: Transparente



Mini kit de escritorio con engrapadora, perforadora, despachador de cinta y quita grapas.





PRO 542 SET HAVIROV



Material: Plástico
Técnica de impresión: Serigrafía /
Tampografía
Área de impresión: 10.5 x 2.5 cm
Colores: Blanco

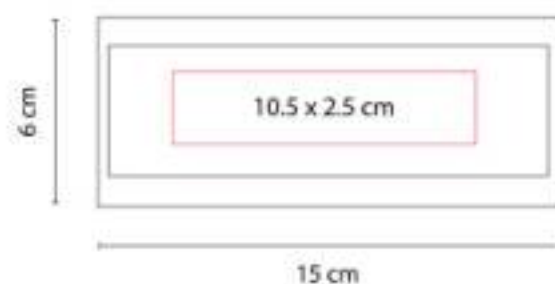

Set de regla de 13 cm con notas adheribles
beige, 3 banderas de colores y clips.

SET 014 SET LAVAUX



Material: Metal / Bambú
Técnica de impresión: Láser / Serigrafía
Área de impresión: 0.5 x 2 cm Bolígrafo /
1.5 x 1.5 cm Llavero
Colores: Negro



Set de oficina con bolígrafo, llavero y estuche.
Bolígrafo con mecanismo twist.

LLAVEROS

60100 SET DUKE



Material: Curpiel / Metal
Técnica de impresión: Láser y Serigrafía en Bolígrafo y Tarjetero / Láser, Serigrafía y Termograbado en Llavero
Área de impresión: 2.1 x 1.6 cm Llavero / 0.8 x 3.3 cm Bolígrafo / 6.3 x 4 cm Tarjetero
Colores: Cafe

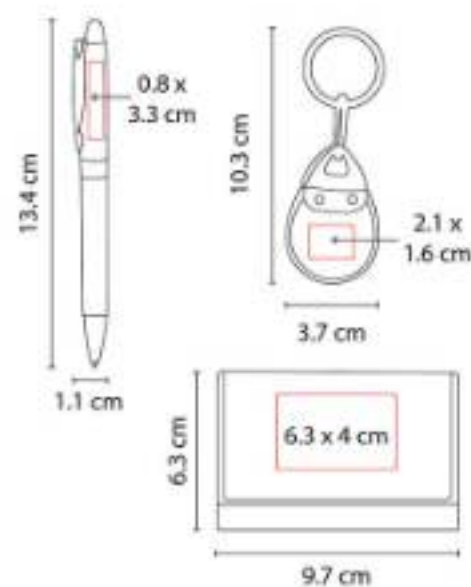

Incluye llavero, tarjetero, bolígrafo y caja de regalo.

DPO 001 LLAVERO DESTAPADOR LANCE



Material: Plástico
Técnica de impresión: Serigrafía / Tampografía
Área de impresión: 1.5 x 3 cm
Colores: Amarillo, Azul, Blanco, Negro, Rojo, Verde

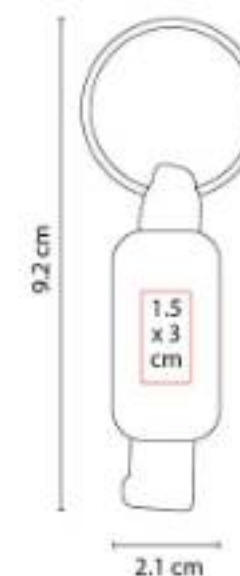

Llavero destapador.



OFICINA | LLAVEROS



DPO 012
LLAVERO DESTAPADOR KLEIN



Material: Plástico
Técnica de impresión: Serigrafía
Área de impresión: 1.8 x 3.8 cm
Colores: Azul, Rojo

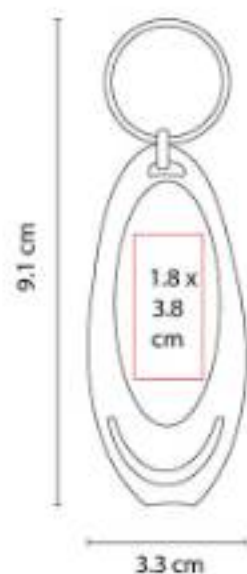

Llavero destapador. Incluye cuña para abrir latas.

DPO 020
LLAVERO DESTAPADOR STADIUM



Material: Plástico
Técnica de impresión: Serigrafía / Tampografía
Área de impresión: 2.1 x 2.7 cm
Colores: Azul, Negro, Rojo, Verde

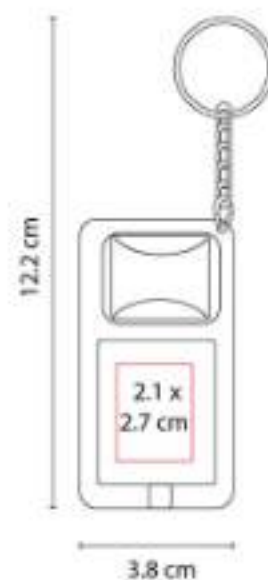

Llavero destapador con lámpara de 1 LED. Incluye 2 baterías de botón.

DPO 023
LLAVERO DESTAPADOR PHOENIX



Material: Curpiel / Metal
Técnica de impresión: Termograbado / Láser
Área de impresión: 2.2 x 5.1 cm Curpiel / 2.5 x 1.8 cm Metal
Colores: Negro

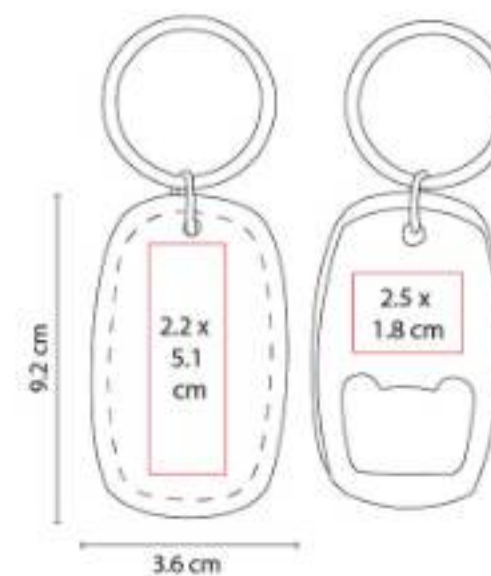

Llavero con destapador. Incluye caja individual.

DPO 024
LLAVERO DESTAPADOR TIATU



Material: Aluminio
Técnica de impresión: Láser / Serigrafía
Área de impresión: 0.8 x 6 cm
Colores: Azul, Negro, Plata, Rojo

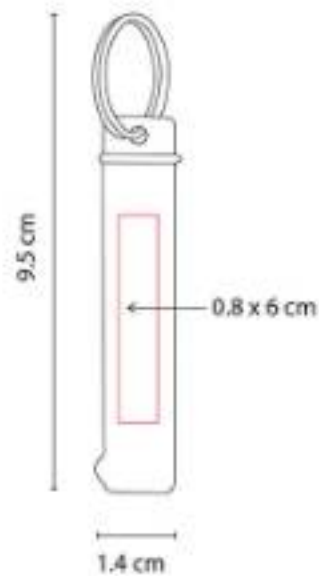

Llavero destapador.

DPO 027
LLAVERO DESTAPADOR LAMPUNG



Material: Aluminio
Técnica de impresión: Serigrafía
Área de impresión: 0.8 x 4 cm
Colores: Azul, Plata, Rojo

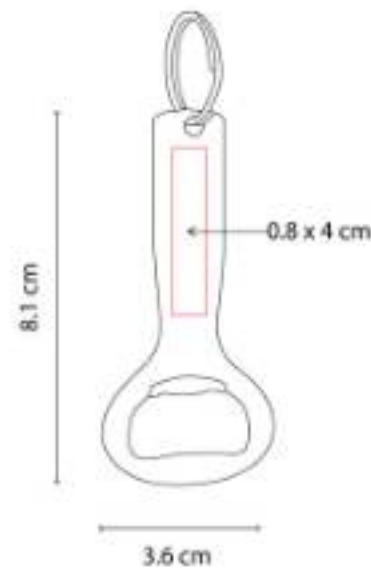

Llavero destapador.

DPO 028
LLAVERO DESTAPADOR ÁDENPASAR



Material: Metal
Técnica de impresión: Láser / Pantógrafo
Área de impresión: 2.5 x 2 cm
Colores: Plata



Llavero destapador.





DPO 029
LLAVERO DESTAPADOR KAZAN



Material: Plástico
Técnica de impresión: Serigrafía /
Tampografía
Área de impresión: 2 x 1.5 cm
Colores: Azul, Blanco



Llavero destapador con lámpara de 1 LED.
Incluye 2 baterías de botón.

DPO 030
LLAVERO DESTAPADOR KINZIG



Material: Plástico
Técnica de impresión: Serigrafía /
Tampografía
Área de impresión: 2 x 3 cm
Colores: Azul, Negro, Rojo

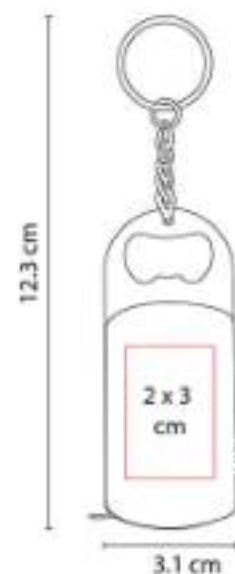

Llavero destapador con lámpara de 1 LED y
flexómetro de cinta metálica de 1 m.

DPO 031
**LLAVERO DESTAPADOR CON
LUZ ARÁN**



Material: Plástico
Técnica de impresión: Serigrafía
Área de impresión: 3.5 x 2.3 cm
Colores: Amarillo, Azul, Blanco, Negro, Rojo



Llavero destapador con lámpara de 1 LED.
Incluye 3 baterías de botón.

DPO 050
LLAVERO DESTAPADOR TELSEN



Material: Metal
Técnica de impresión: Grabado Espejo / Serigrafía / Láser
Área de impresión: 2 x 1.8 cm
Colores: Gris Mate

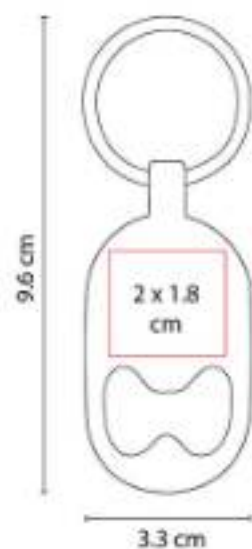

Llavero destapador.

DPO 101
LLAVERO DESTAPADOR YABURU



Material: Aluminio
Técnica de impresión: Serigrafía / Láser / Tampografía
Área de impresión: 0.7 x 3 cm
Colores: Azul, Negro, Plata, Rojo



Práctico llavero con función de destapador de botellas.

K 100
LLAVERO ANTI-STRESS



Material: PU
Técnica de impresión: Tampografía
Área de impresión: 2.5 cm Diámetro
Colores: Azul, Plata, Rojo



Llavero con pelota anti-stress.





K 63290
LLAVERO CASA-COCHE



Material: Metal
Técnica de impresión: Láser / Pantógrafo
Área de impresión: 1.3 x 2.7 cm
Colores: Plata

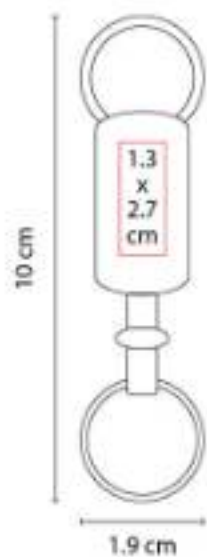

Llavero con una argolla separable. Incluye caja individual.

K 650
LLAVERO HESSE



Material: Plástico
Técnica de impresión: Serigrafía / Tampografía
Área de impresión: 2.3 cm Diámetro
Colores: Azul, Rojo



Sujetador de llaves con imán, para bolsa.

LAM 050
LÁMPARA DESTAPADOR LEO



Material: Aluminio
Técnica de impresión: Láser / Pantógrafo / Serigrafía
Área de impresión: 1.5 x 2.7 cm
Colores: Azul, Plata, Rojo

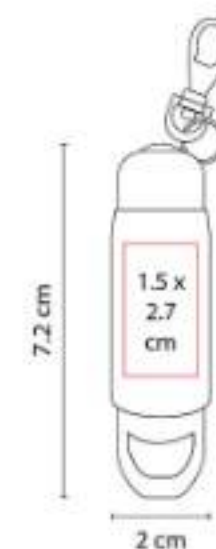

Llavero con lámpara de 3 LEDS. Incluye gancho, destapador, cuña abrelatas y 3 baterías de botón.

M 1040
LLAVERO SWAP



Material: Plástico
Técnica de impresión: Goteado en Resina
Área de impresión: 1.5 x 2.3 cm
Colores: Azul, Negro, Rojo

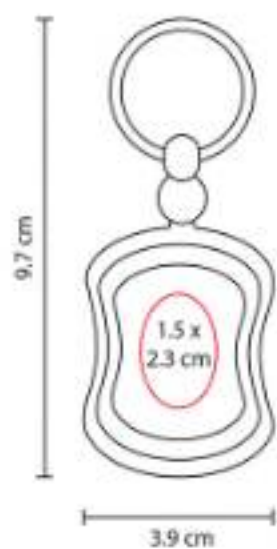

Incluye caja individual.

M 1060
LLAVERO PÉNDULO



Material: Plástico
Técnica de impresión: Goteado en Resina
Área de impresión: 2.3 cm Diámetro
Colores: Azul, Negro, Rojo



Incluye caja individual.

M 2020
LLAVERO CASA RUMA



Material: Curpiel / Metal
Técnica de impresión: Láser
Área de impresión: 2.5 x 1.5 cm
Colores: Negro

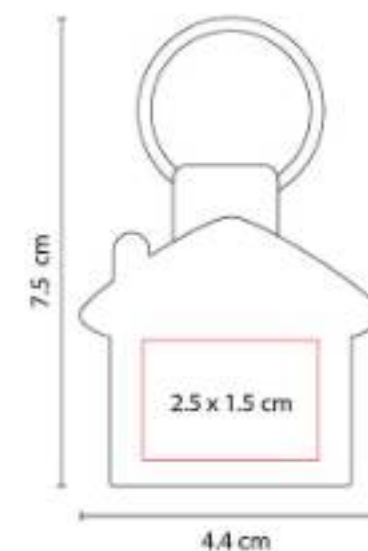

Incluye caja individual.





M 2025
LLAVERO AUTO



Material: Curpiel / Metal
Técnica de impresión: Láser
Área de impresión: 1 x 3 cm
Colores: Negro

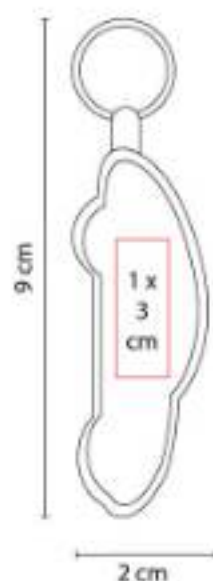

Incluye caja individual.

M 2035
LLAVERO LEGACY



Material: Curpiel / Metal
Técnica de impresión: Láser / Pantógrafo
Área de impresión: 2 x 1.5 cm
Colores: Negro

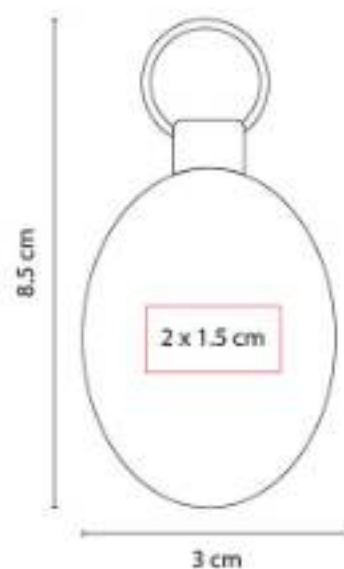

Incluye caja individual.

M 2040
LLAVERO LOVE



Material: Hule / Metal
Técnica de impresión: Láser
Área de impresión: 1.5 x 0.8 cm
Colores: Rojo

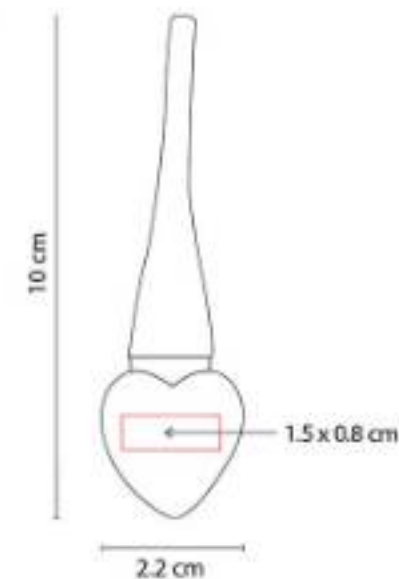

Incluye caja individual.

M 2050
**LLAVERO PUERQUITO CON
 PLACA**



Material: Hule / Metal
Técnica de impresión: Láser / Pantógrafo
Área de impresión: 1 x 0.5 cm Llavero / 2 x 0.7 cm Placa
Colores: Negro

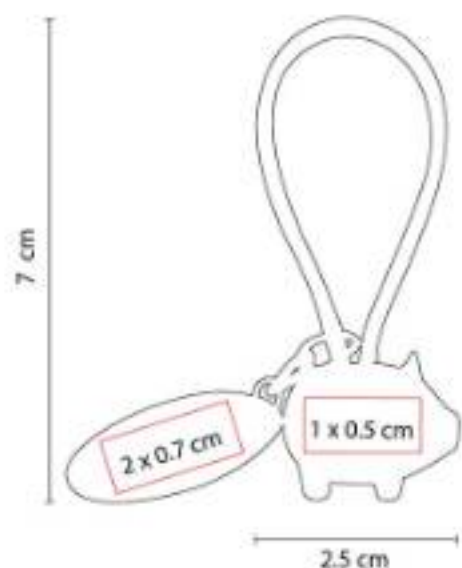

Incluye placa metálica para grabado y caja individual.

M 2055
LLAVERO CON LUZ WILTZ



Material: Plástico
Técnica de impresión: Serigrafía
Área de impresión: 1.5 x 1 cm
Colores: Azul, Rojo



Llavero con lámpara de 1 LED. Incluye baterías.

M 2060
LLAVERO CASA CON PLACA



Material: Hule / Metal
Técnica de impresión: Láser / Pantógrafo
Área de impresión: 1.2 x 1.5 cm Llavero / 2 x 0.7 cm Placa
Colores: Negro

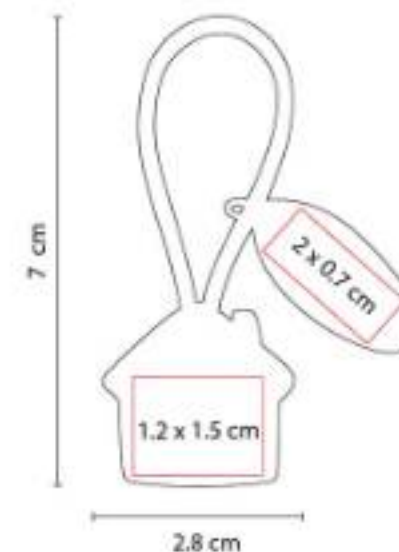

Incluye placa metálica para grabado y caja individual.





M 2070
LLAVERO PERSONA CON PLACA



Material: Hule / Metal
Técnica de impresión: Láser / Pantógrafo
Área de impresión: 0.6 x 1.7 cm Llavero / 2 x 0.7 cm Placa
Colores: Negro

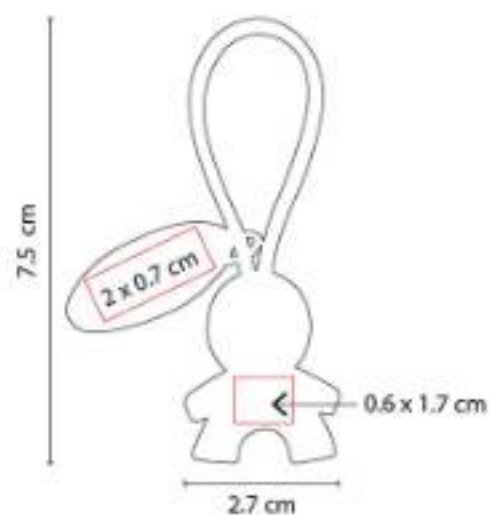

Incluye placa metálica para grabado y caja individual.

M 2075
LLAVERO WETAR



Material: Curpiel / Metal
Técnica de impresión: Láser
Área de impresión: 3 x 2.5 cm
Colores: Negro

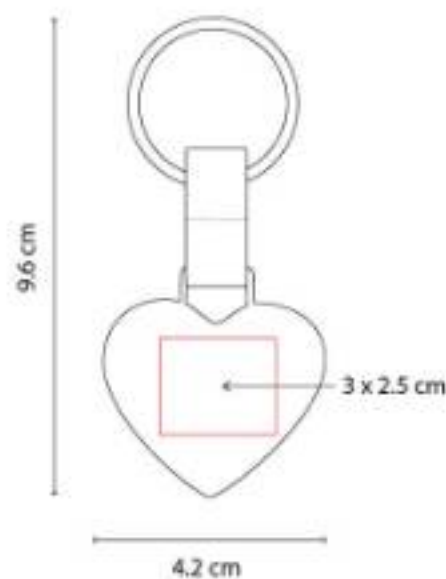

Llavero metálico en forma de corazón. Incluye caja individual.

M 2080
LLAVERO AUTO CON PLACA



Material: Hule / Metal
Técnica de impresión: Láser / Pantógrafo
Área de impresión: 1.4 x 0.5 cm Llavero / 2 x 0.7 cm Placa
Colores: Negro

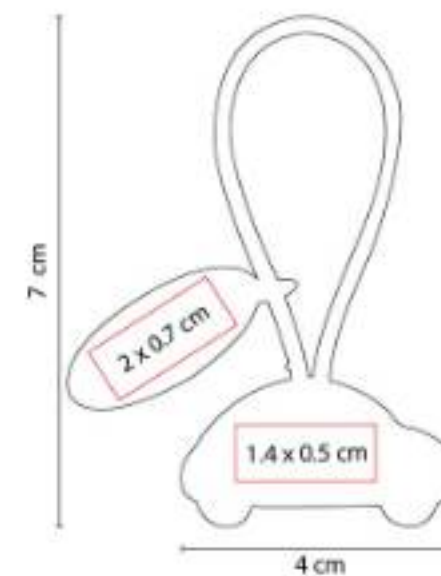

Incluye placa metálica para grabado y caja individual.

M 2085
LLAVERO GERSOPPA



Material: Curpiel / Metal
Técnica de impresión: Serigrafía
Área de impresión: 1.3 x 2.3 cm
Colores: Negro

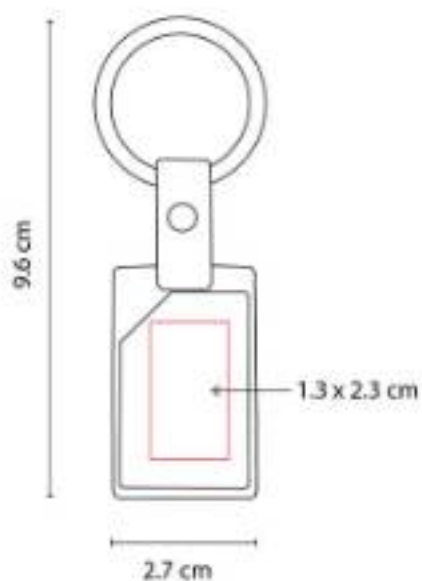

Incluye caja individual.

M 2310
LLAVERO DARINI



Material: Curpiel / Metal
Técnica de impresión: Goteado en Resina / Láser
Área de impresión: 2.1 cm Diámetro
Colores: Azul, Negro, Rojo



Incluye caja individual.

M 3100
LLAVERO ARUM



Material: Curpiel / Metal
Técnica de impresión: Láser
Área de impresión: 1 x 1.5 cm
Colores: Negro

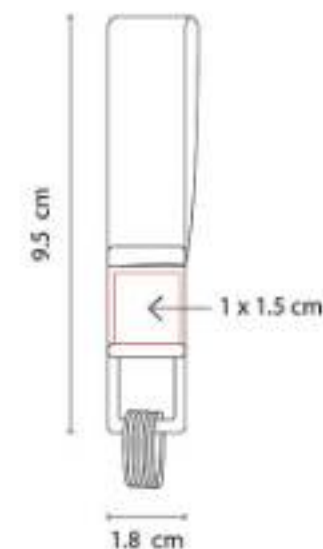

Llavero con 4 argollas. Incluye estuche especial.





M 3400
LLAVERO MINDEL



Material: Curpiel / Metal
Técnica de impresión: Láser / Serigrafía / Termograbado
Área de impresión: 2 x 2.5 cm
Colores: Azul, Negro, Rojo

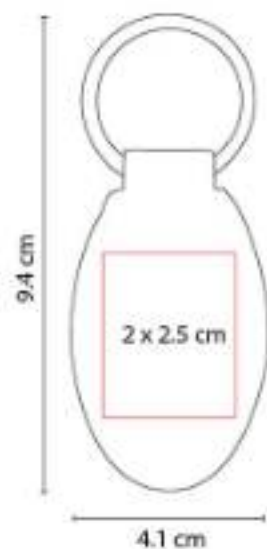

Incluye caja individual.

M 3450
LLAVERO BURU



Material: Curpiel / Metal
Técnica de impresión: Láser / Serigrafía / Termograbado
Área de impresión: 1.5 x 3.5 cm
Colores: Rojo

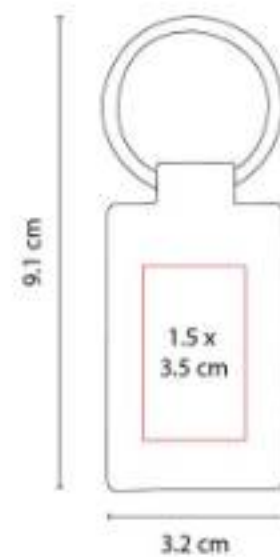

Incluye caja individual.

M 3550
LLAVERO BANGKA



Material: Curpiel
Técnica de impresión: Serigrafía
Área de impresión: 1 x 8.5 cm
Colores: Negro

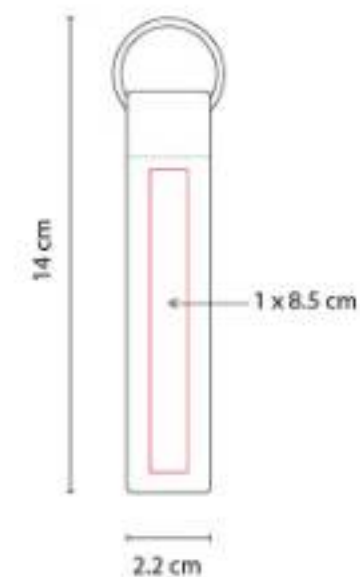

Llavero con asa de curpiel.

M 4180
LLAVERO GLASDTONE



Material: Metal / Tela
Técnica de impresión: Láser en Placa Metálica
Área de impresión: 1.9 x 2 cm
Colores: Azul, Negro, Rojo

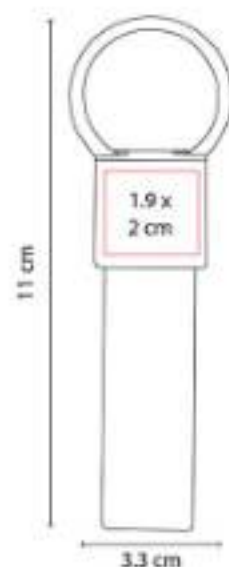

Incluye caja individual.

M 5813
LLAVERO CASPIO



Material: Metal / Tela
Técnica de impresión: Láser / Pantógrafo / Serigrafía
Área de impresión: 2.2 x 2.5 cm
Colores: Amarillo, Azul, Negro, Rojo, Verde

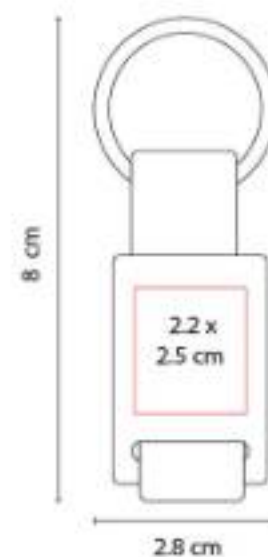

Incluye caja individual.

M 6232
LLAVERO ASTORIA



Material: Metal
Técnica de impresión: Goteado en Resina / Grabado Espejo / Láser
Área de impresión: 1.9 x 2.9 cm
Colores: Plata



Incluye estuche especial.





M 63270
LLAVERO CARRO ELEUSIS



Material: Metal
Técnica de impresión: Láser / Pantógrafo
Área de impresión: 3 x 1 cm
Colores: Plata

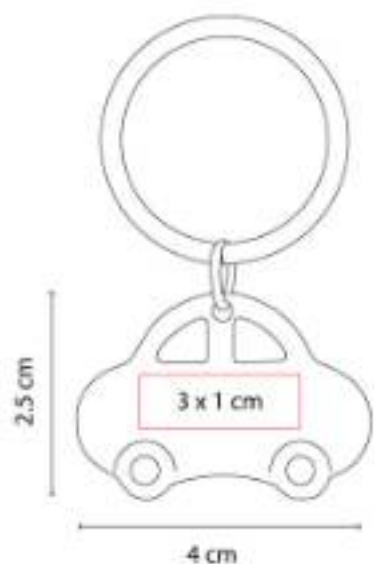

No incluye caja individual.

M 63271
LLAVERO CAMION ETRETRIA



Material: Metal
Técnica de impresión: Láser / Pantógrafo
Área de impresión: 2.5 x 1 cm
Colores: Plata

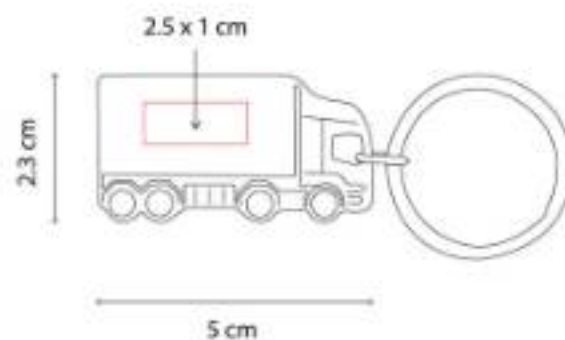

No incluye caja individual.

M 63272
LLAVERO CASAÁMEGARA



Material: Metal
Técnica de impresión: Láser / Pantógrafo
Área de impresión: 2.5 x 1.5 cm
Colores: Plata

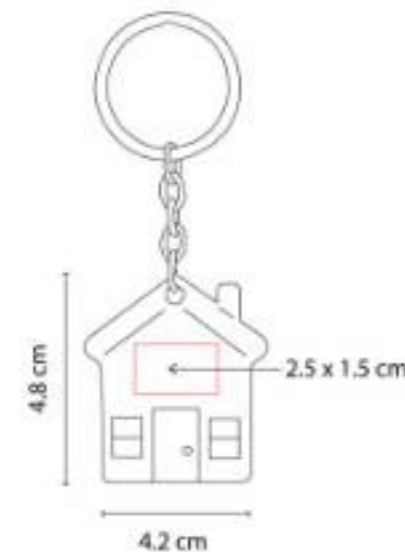

Incluye caja individual.

M 63273
LLAVERO BRISBANE



Material: Metal / Fibra de Carbono
Técnica de impresión: Láser / Pantógrafo
Área de impresión: 2.5 x 0.5 cm
Colores: Negro

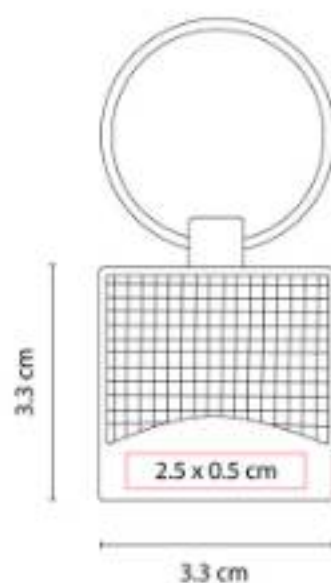

Incluye caja individual.

M 63274
LLAVERO PALEMBANG



Material: Metal / Fibra de Carbono
Técnica de impresión: Láser / Pantógrafo
Área de impresión: 1.5 x 0.5 cm
Colores: Negro

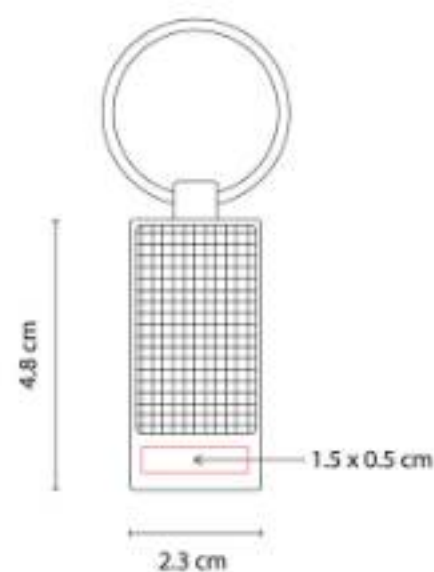

Incluye caja individual.

M 63275
LLAVERO SOPRON



Material: Metal
Técnica de impresión: Láser / Pantógrafo
Área de impresión: 3 cm Diámetro
Colores: Plata

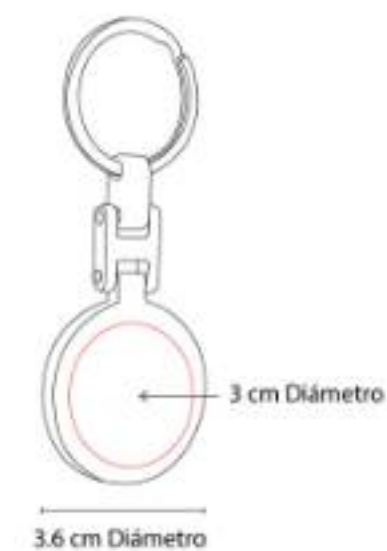

Incluye caja individual.





M 63280
LLAVERO LABORO



Material: Metal
Técnica de impresión: Goteado en Resina / Grabado Espejo / Serigrafía / Láser
Área de impresión: 2.1 x 2.6 cm
Colores: Plata



Incluye caja individual.

M 63282
LLAVERO SQUARE



Material: Metal
Técnica de impresión: Goteado en Resina / Grabado Espejo / Serigrafía / Láser
Área de impresión: 2 x 2.9 cm
Colores: Plata

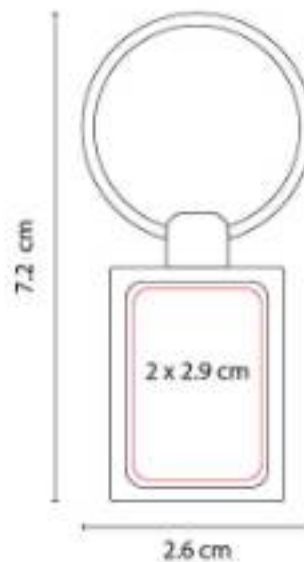

Incluye caja individual.

M 63283
LLAVERO RUBENS



Material: Metal
Técnica de impresión: Goteado en Resina / Grabado Espejo / Serigrafía / Láser
Área de impresión: 2.9 cm Diámetro
Colores: Plata



Incluye caja individual.

M 63284
LLAVERO DREVO



Material: Madera
Técnica de impresión: Láser / Serigrafía
Área de impresión: 1.7 x 3 cm
Colores: Beige

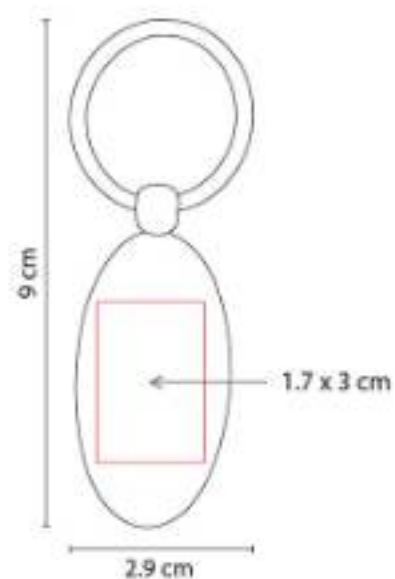

Incluye caja individual.

M 63285
LLAVERO LÍBANO



Material: Madera / Metal
Técnica de impresión: Láser / Serigrafía
Área de impresión: 1.8 x 2.5 cm
Colores: Beige



Incluye caja individual.

M 63286
LLAVERO ALDAN



Material: Curpiel / Metal
Técnica de impresión: Láser
Área de impresión: 1 x 3 cm
Colores: Negro

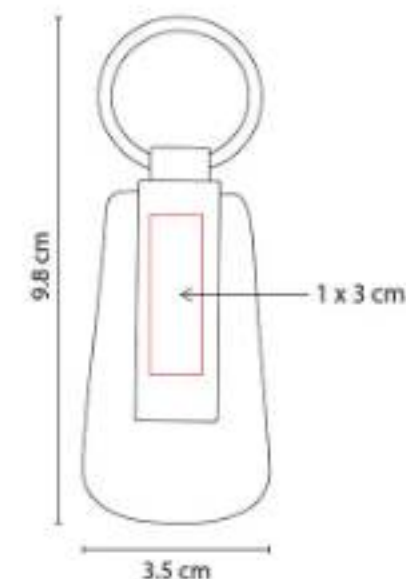

Incluye caja individual.





M 63287
LLAVERO SVART



Material: Curpiel / Metal
Técnica de impresión: Serigrafía / Láser
Área de impresión: 1.4 x 2.5 cm
Colores: Negro

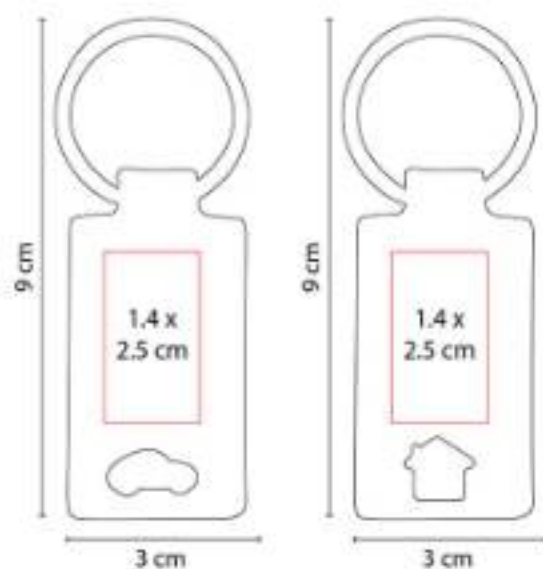

Incluye caja individual.

M 6850
LLAVERO SURAT



Material: Hule / Metal
Técnica de impresión: Láser
Área de impresión: 2.5 x 1.5 cm
Colores: Azul, Negro, Rojo



Incluye caja individual.

M 6860
LLAVERO ROMA



Material: Curpiel / Metal
Técnica de impresión: Láser / Serigrafía / Termograbado
Área de impresión: 3 cm Diámetro
Colores: Gris, Negro



Incluye caja individual.

M 6870
LLAVERO DELICO



Material: Madera / Metal
Técnica de impresión: Láser / Serigrafía
Área de impresión: 1.8 x 3 cm
Colores: Beige



Incluye caja individual.

M 6880
LLAVERO AMARAL



Material: Curpiel / Metal
Técnica de impresión: Láser / Serigrafía / Termograbado
Área de impresión: 2.5 x 2.8 cm
Colores: Azul, Negro, Rojo



Llavero de curpiel.

M 6950
LLAVERO MORAT



Material: Madera / Metal
Técnica de impresión: Láser / Serigrafía
Área de impresión: 1.6 x 4 cm
Colores: Beige



Incluye caja individual.





M 7370
LLAVERO BRONTE



Material: Madera / Metal
Técnica de impresión: Láser / Serigrafía
Área de impresión: 1.8 x 3.5 cm
Colores: Beige



Llavero destapador.

M 7474
LLAVERO CON NOTAS LOURO



Material: Bambú / Metal
Técnica de impresión: Láser / Serigrafía
Área de impresión: 2 x 4 cm
Colores: Beige



Incluye 80 notas con adhesivo.

M 7575
LLAVERO GALICIA



Material: Madera / Curpiel
Técnica de impresión: Láser
Área de impresión: 1 x 4 cm
Colores: Cafe



Llavero de madera con tira de curpiel. Incluye empaque con exhibidor de cartón y bolsa individual.

M 7676
LLAVERO CARSON



Material: Metal / Tela / Curpiel
Técnica de impresión: Serigrafía / Láser
Área de impresión: 1.5 x 3 cm
Colores: Negro



Llavero con gancho metálico tipo mosquetón.

M 7878
LLAVERO RUNDER



Material: Curpiel / Metal
Técnica de impresión: Serigrafía / Láser
Área de impresión: 3 x 1.5 cm
Colores: Café, Negro



Llavero circular, compacto y práctico. Mantén tus llaves organizadas y al alcance fácilmente.

M 7979
LLAVERO MISTRAL



Material: Curpiel / Metal
Técnica de impresión: Serigrafía / Láser
Área de impresión: 1.5 x 1.5 cm (sobre el metal) / 1 x 4 (sobre el curpiel) 1.5 x 1.5 cm (sobre el metal) / 1 x 4 (sobre el curpiel) 1.5 x 1.5 cm (Metal) / 1 x 4 cm (Curpiel)
Colores: Gris, Negro



Accesorio ideal para mantener tus llaves organizadas y a la mano.





M 7980
LLAVERO FLYVE



Material: Metal
Técnica de impresión: Láser
Área de impresión: 0.7 x 2.5 cm
Colores: Plata



Complemento perfecto para llevar tus llaves con estilo y personalidad. Fabricado con material metálico.

M 7981
LLAVERO DOGGY



Material: Metal
Técnica de impresión: Láser
Área de impresión: 1.3 x 1.3 cm
Colores: Plata



Llavero metálico con diseño en forma de hueso y placa redonda para grabado.

M 7982
LLAVERO KAHN



Material: Metal
Técnica de impresión: Láser
Área de impresión: 1.5 x 0.5 cm (Casco) / 2 x 0.7 cm (Placa)
Colores: Plata



Llavero fabricado en metal con acabado cromado brillante.

M 7983
LLAVERO SERCE



Material: Metal
Técnica de impresión: Láser
Área de impresión: 2 x 1.5 cm
Colores: Gris Oxford



Llavero en forma de corazón con placa para grabado. Incluye caja individual.

M 7984
LLAVERO LUSTRO



Material: Metal
Técnica de impresión: Láser
Área de impresión: 2 x 3.5 cm
Colores: Gris Oxford



Llavero metálico. Incluye caja individual.

PRO 002
LLAVERO FLEXÓMETRO GISORS



Material: Plástico
Técnica de impresión: Serigrafía /
Tampografía
Área de impresión: 2.7 x 3.3 cm
Colores: Blanco

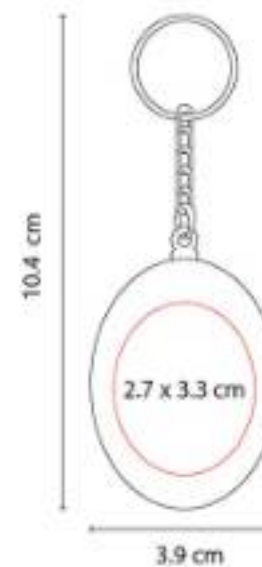

Llavero flexómetro de cinta metálica de 1 m.





PRO 005 LLAVERO FLEXÓMETRO WHEEL



Material: Plástico
Técnica de impresión: Goteado en Resina
Área de impresión: 2.9 cm Diámetro
Colores: Azul, Negro, Rojo



Llavero flexómetro de cinta flexible de plástico de 1.5 m.

PRO 008 LLAVERO FLEXÓMETRO OVALADO



Material: Plástico
Técnica de impresión: Serigrafía / Tampografía
Área de impresión: 3.4 x 4 cm
Colores: Azul Traslucido, Blanco, Rojo Traslucido



Llavero flexómetro de cinta flexible de plástico de 1.5 m.

PRO 016 LLAVERO FLEXÓMETRO CAMIÓN



Material: Plástico
Técnica de impresión: Serigrafía / Tampografía
Área de impresión: 2.7 x 1.9 cm
Colores: Blanco

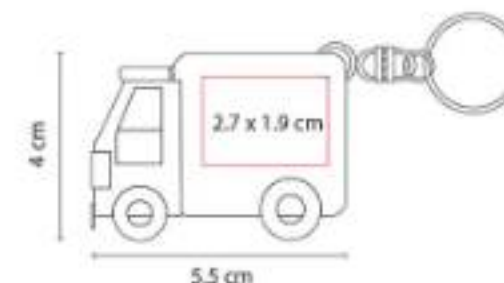

Llavero flexómetro de cinta metálica de 1 m.

PRO 018
**LLAVERO FLEXÓMETRO
 MEASURE**



Material: Plástico
Técnica de impresión: Serigrafía /
 Tampografía
Área de impresión: 2.5 x 2.5 cm
Colores: Azul, Blanco, Rojo

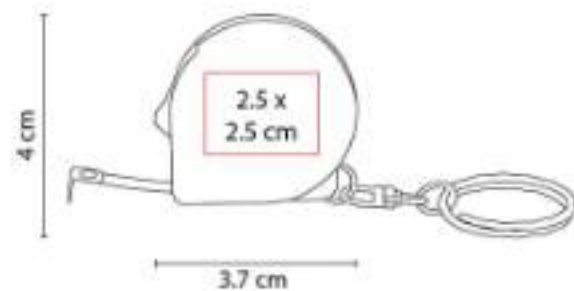

Llavero flexómetro de cinta metálica de 1 m.

PRO 019
**LLAVERO FLEXÓMETRO
 LIBEREC**



Material: Plástico
Técnica de impresión: Serigrafía /
 Tampografía
Área de impresión: 3 x 3 cm
Colores: Azul, Blanco

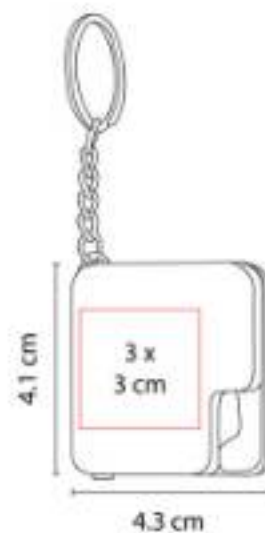

Llavero destapador con flexómetro de cinta metálica de 1 m.

PRO 034
LLAVERO FLEXÓMETRO CASITA



Material: Plástico
Técnica de impresión: Serigrafía / Goteado
 en Resina / Tampografía
Área de impresión: 3.9 x 2.4 cm
Colores: Blanco

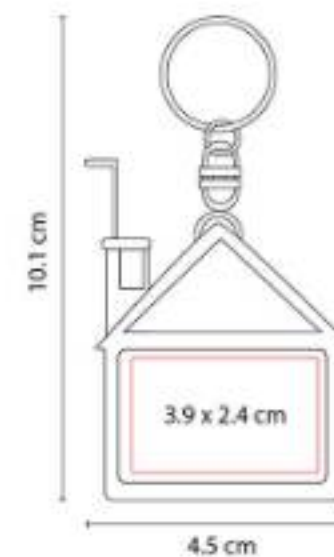

Llavero flexómetro de cinta metálica de 1 m.



SOC 045
LLAVERO GOL



Material: Metal
Técnica de impresión: Láser
Área de impresión: 2.5 cm Diámetro
Colores: Gris Mate

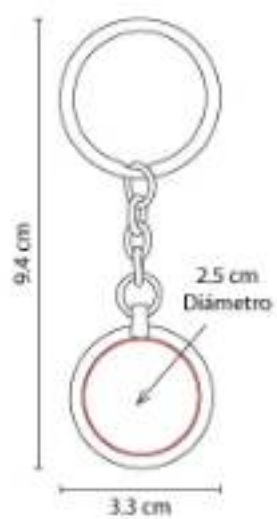

Incluye caja individual.



PORTARRETRATOS

PRT 001 PORTARRETRATO LIVING



Material: Aluminio No Galvanizado
Técnica de impresión: Láser / Pantógrafo / Serigrafía
Área de impresión: 13 x 2.5 cm
Colores: Plata



2 Posiciones: horizontal y vertical. Tamaño de la foto 10 x 15 cm.

PRT 003 PORTARRETRATO CINDREL



Material: Plástico
Técnica de impresión: Serigrafía
Área de impresión: 13 x 5 cm
Colores: Azul, Blanco, Naranja, Rojo, Verde

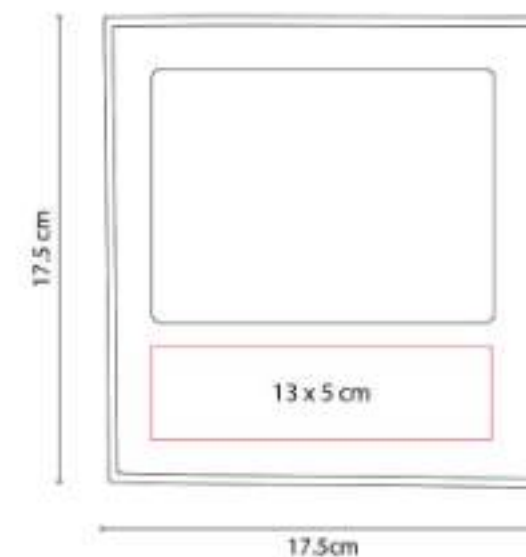

2 Posiciones: horizontal y vertical. Tamaño de la foto 13.5 x 8.5 cm.



OFICINA | PORTARRETRATOS



PRT 004
PORTARRETRATO ALBALI



Material: Aluminio
Técnica de impresión: Láser / Pantógrafo / Serigrafía
Área de impresión: 3 x 2.5 cm
Colores: Plata

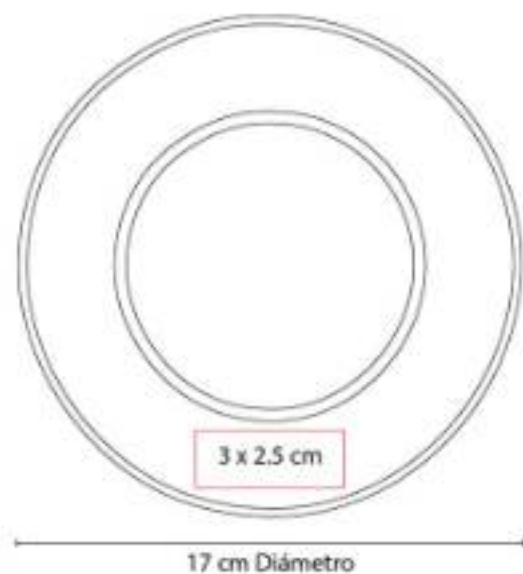

Tamaño de la foto 10 x 10 cm.

PRT 005
PORTARRETRATO PAGLIA



Material: Plástico
Técnica de impresión: Serigrafía
Área de impresión: 7 x 2 cm
Colores: Blanco

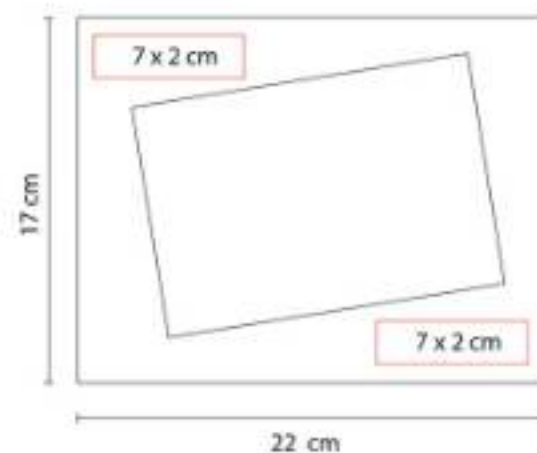

2 Posiciones: horizontal y vertical. Tamaño de la foto 18 x 13 cm.

PRT 018
PORTARRETRATO AREZZO



Material: Madera
Técnica de impresión: Láser / Serigrafía
Área de impresión: 13 x 2 cm
Colores: Cafe

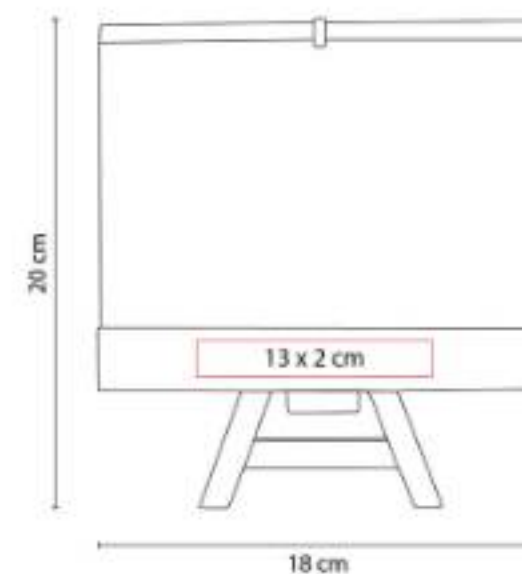

Tamaño de la foto 18 x 12.5 cm.

PRT 115
PORTARRETRATO LAUSANA



Material: Plástico
Técnica de impresión: Serigrafía
Área de impresión: 12 x 3 cm
Colores: Blanco

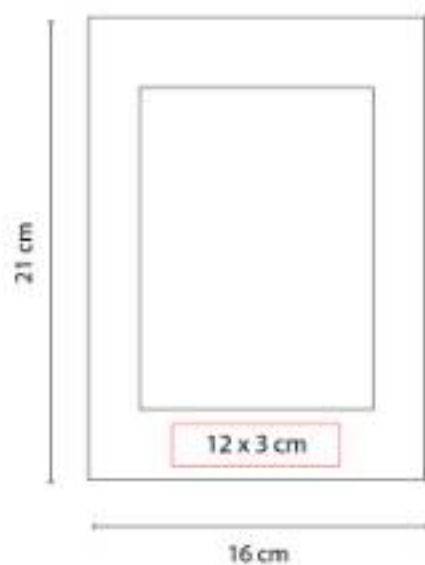

2 Posiciones: horizontal y vertical. Tamaño de la foto 10 x 15 cm.

PRT 120
PORTARRETRATO KROMERIZ



Material: Madera
Técnica de impresión: Serigrafía
Área de impresión: 8 x 5 cm
Colores: Beige

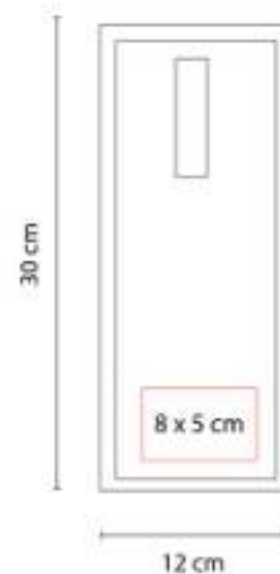

Portarretrato con sujetador para colgar en la pared. Posición vertical con gancho para sujetar foto de 10 x 15 cm.





RELOJES

MK 013
RELOJ JADUAL



Material: Plástico / Aluminio
Técnica de impresión: Serigrafía
Área de impresión: 8 x 3.5 cm
Colores: Negro



Reloj de pared con lazo. Batería (1 pila AA) no incluida.

MK 014
RELOJ REDI



Material: Plástico / Aluminio
Técnica de impresión: Serigrafía
Área de impresión: 8 x 3.5 cm
Colores: Gris



Reloj de pared. Batería (1 pila AA) no incluida.

MK 015
RELOJ TEMPS



Material: Madera bambú
Técnica de impresión: Serigrafía / Láser
Área de impresión: 3 x 1.2 cm Reloj / 3 x 2 cm Base
Colores: Cafe



Reloj de escritorio con base desmontable. Diseño compacto, ideal para escritorio o buró.

MK 016
RELOJ OCEL



Material: Madera / Metal
Técnica de impresión: Láser
Área de impresión: 3 x 1.5 cm Caratula / 5 x 1.5 cm Base
Colores: Cafe



Reloj de mesa con un toque de diseño industrial.

MK 120
RELOJ TIME CUBE



Material: Madera
Técnica de impresión: Serigrafía
Área de impresión: 5 x 5 cm
Colores: Beige

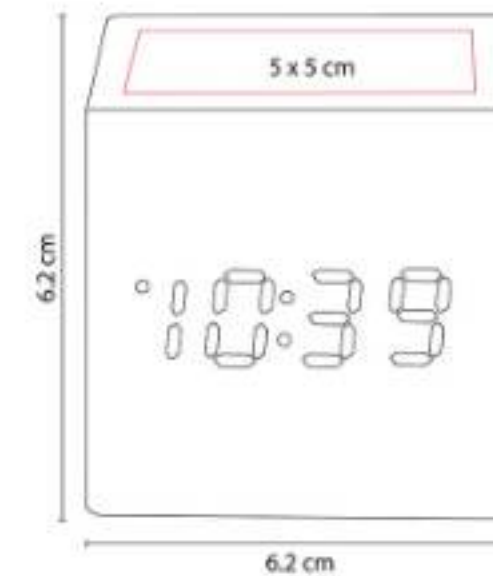

Reloj de madera con LED. Funciones: hora, alarma (se pueden programar 3 alarmas), calendario y temperatura.





MK 250
RELOJ VON NEWMAN



Material: Aluminio / Plástico Imitación Madera
Técnica de impresión: Serigrafía
Área de impresión: 16 x 3 cm
Colores: Madera

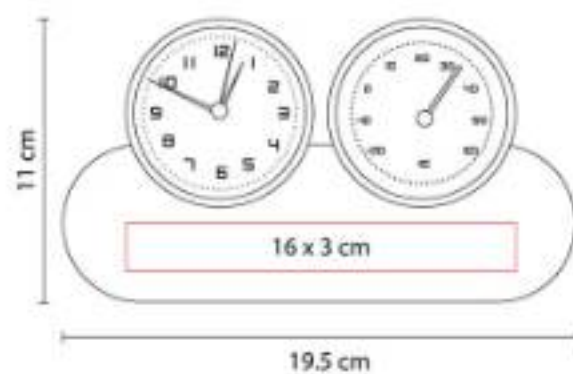

Funciones: reloj, alarma y termómetro.
Batería (1 pila AA) incluida.

MK 400
RELOJ LONDON



Material: Plástico
Técnica de impresión: Serigrafía
Área de impresión: 20 cm Diámetro
Colores: Plata

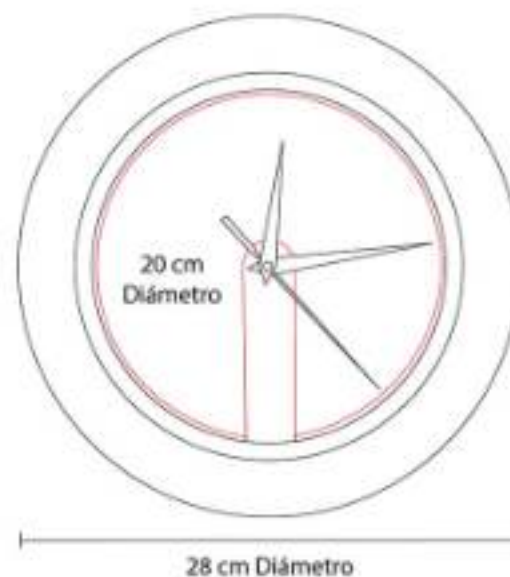

Reloj de pared. Batería (1 pila AA) no incluida.
Amplia área de impresión. Venta de kit listo para armar e imprimir.

MK 401
RELOJ CARGADOR MITE



Capacidad: 10W
Material: Bambú
Técnica de impresión: Serigrafía / Láser
Área de impresión: 10 x 2 cm
Colores: Madera



Reloj digital con carga inalámbrica de 10W.
Display indicador de hora y temperatura.

MK 500
RELOJ OSSIAN



Material: Aluminio / Plástico
Técnica de impresión: Láser / Serigrafía
Área de impresión: 9 x 2.5 cm
Colores: Blanco, Negro

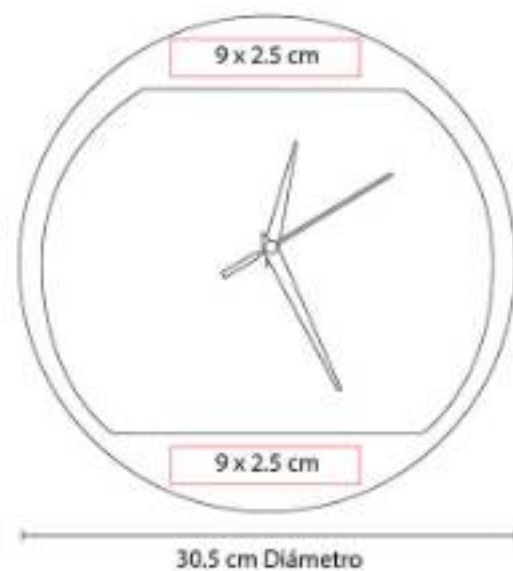

Batería (1 pila AA) no incluida.





TECNOLOGÍA



AUDIO

AUD 001 AUDÍFONOS MEGA BEAT



Material: Metal / Plástico
Técnica de impresión: Serigrafía / Tampografía
Área de impresión: 10 x 1.5 cm Diadema / 4 cm Diámetro Orejera
Colores: Blanco



Audífonos acojinados ajustables con cable auxiliar entrada de 3.5 mm. Incluye funda individual de satín negra.

AUD 004 AUDÍFONOS MELODY



Material: Plástico
Técnica de impresión: Serigrafía / Tampografía
Área de impresión: 4 cm Diámetro
Colores: Azul, Rojo



Audífonos alámbricos 3.5mm. Incluye estuche.



AUD 004 S
AURICULARES SOCCER



Material: Plástico
Técnica de impresión: Serigrafía
Área de impresión: 2.5 cm Diámetro
Colores: Blanco Frosty



Audífonos alámbricos 3.5mm. Incluye estuche.

AUD 006
AUDÍFONOS KYAR



Material: Plástico
Técnica de impresión: Serigrafía / Tampografía
Área de impresión: 3 x 4 cm
Colores: Azul, Blanco



Audífonos acojinados ajustables con cable auxiliar entrada de 3.5 mm.

AUD 007
AUDÍFONOS ZUK



Material: Plástico
Técnica de impresión: Serigrafía / Tampografía
Área de impresión: 3.5 x 2 cm
Colores: Plata



Audífonos enrollables con estuche con función de soporte para smartphone.

AUD 010
AUDÍFONOS ORIÓN



Material: Plástico / Aluminio
Técnica de impresión: Tampografía en Tapas / en Placas
Área de impresión: 3 x 3 cm Tapas / 1.5 x 1 cm Placas
Colores: Gris



Audífonos bluetooth plegables con audio de alta resolución y batería recargable. Función manos libres.

AUD 015
AUDÍFONOS BELA



Material: Plástico
Técnica de impresión: Serigrafía / Tampografía
Área de impresión: 3.5 x 2.5 cm
Colores: Blanco

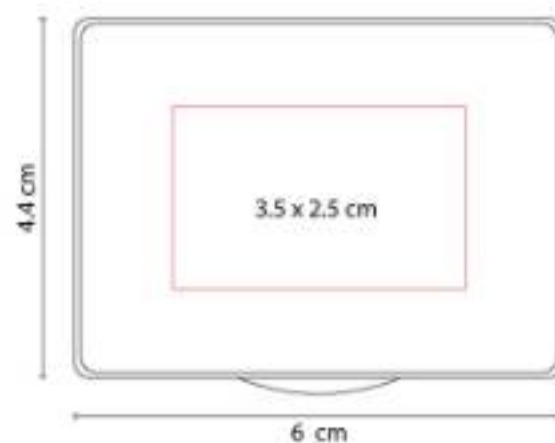

Audífonos alámbricos 3.5mm. Incluye estuche.

AUD 016
AUDÍFONOS AULAVIK



Material: Plástico / PU
Técnica de impresión: Tampografía
Área de impresión: 2 x 5 cm Orejera / 7 x 1.5 cm Diadema
Colores: Gris Mate



Audífonos bluetooth plegables con diadema acolchada. Función manos libres. Radio FM.



AUD 018
AUDÍFONOS CHIMORE



Material: Plástico
Técnica de impresión: Tampografía
Área de impresión: 4 cm Diámetro
Colores: Azul, Rojo



Audífonos con base para smartphone y argolla para llavero.

AUD 019
AUDÍFONOS EUKEN



Material: Plástico
Técnica de impresión: Serigrafía / Tampografía
Área de impresión: 2 x 5.5 cm
Colores: Blanco, Rojo

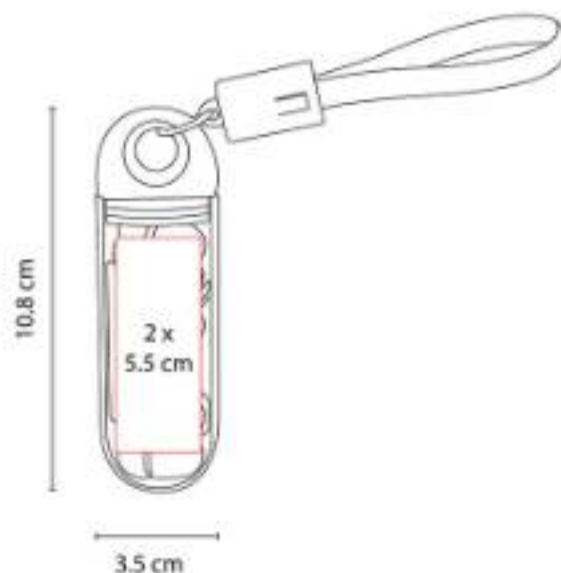

Audífonos bluetooth con batería recargable.
Reproducción de música 2 hrs aproximadamente.

AUD 021
AUDÍFONOS TANGER



Material: Plástico
Técnica de impresión: Láser en Control de Audífonos / Serigrafía en Estuche
Área de impresión: 4 cm Diámetro Estuche / 2,8 cm Control de Audífonos
Colores: Negro

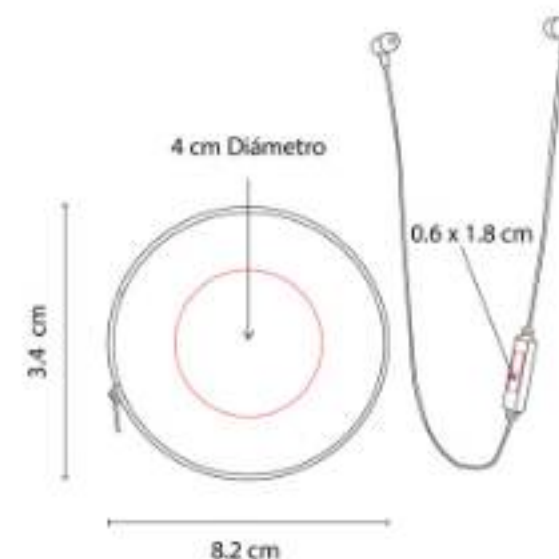

Audífonos bluetooth con batería recargable.
Controles integrados de llamada, volumen y reproducción de audio.

AUD 022
AUDÍFONOS SARAJEVO



Material: Plástico
Técnica de impresión: Serigrafía / Tampografía
Área de impresión: 3 x 2 cm
Colores: Azul, Blanco, Morado, Naranja



Audífonos bluetooth inalámbricos con batería recargable. Función manos libres.

AUD 024
AUDÍFONOS COPEN



Material: Aluminio / Plástico / PU
Técnica de impresión: Láser / Serigrafía
Área de impresión: 4 cm Diámetro
Colores: Negro



Audífonos bluetooth recargables con diadema acojinada. Función manos libres.

AUD 025
AUDÍFONOS ERFOUD



Material: Plástico
Técnica de impresión: Serigrafía / Tampografía
Área de impresión: 1.3 cm Diámetro Auriculares / 2.7 x 1 cm Control / 4 x 4 cm Estuche
Colores: Blanco

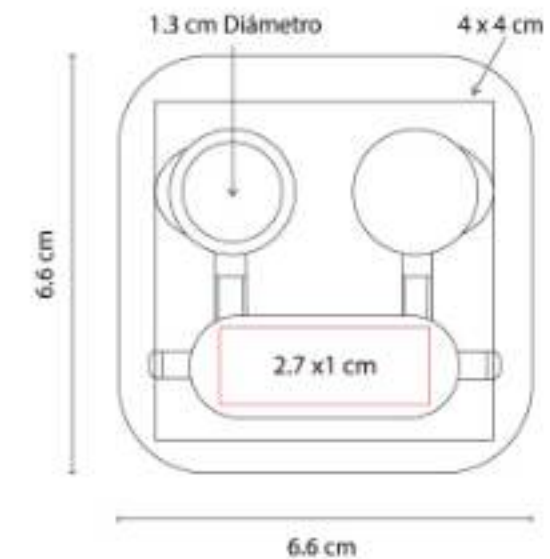

Audífonos bluetooth con batería recargable. Función manos libres. Control de volumen.



AUD 027
AUDÍFONOS CICLE



Material: Plástico / Silicón
Técnica de impresión: Serigrafía /
Tampografía
Área de impresión: 3 x 2.5 cm
Colores: Blanco



Audífonos enrollables, base con ventosa para fácil sujeción. Función soporte para smartphone.

AUD 028
AUDÍFONOS DONATO



Material: Plástico
Técnica de impresión: Serigrafía en
Estuche en Audífonos
Área de impresión: 4 x 4 cm Estuche / 1.2 x
0.7 cm Audífonos
Colores: Negro



Audífonos bluetooth con batería recargable. Reproducción de música 4 hrs aproximadamente.

AUD 029
AUDÍFONOS PORTER



Material: Plástico
Técnica de impresión: Serigrafía /
Tampografía
Área de impresión: 4 x 2 cm
Colores: Negro



Audífonos bluetooth inalámbricos con batería recargable. Función manos libres.

AUD 031
AUDÍFONOS SANS



Material: Plástico
Técnica de impresión: Serigrafía /
Tampografía
Área de impresión: 4 cm Diámetro
Colores: Blanco



Audífonos bluetooth con batería recargable.
Reproducción de música 2 hrs
aproximadamente.

AUD 033
AUDÍFONOS ZHEN



Material: Plástico
Técnica de impresión: Serigrafía /
Tampografía
Área de impresión: 3.5 x 3 cm
Colores: Blanco



Audífonos bluetooth inalámbricos. Función
manos libres. Reproducción de música 6 hrs
aproximadamente.

AUD 034
AUDÍFONOS JACOB



Capacidad: 1,500 mAh
Material: Plástico
Técnica de impresión: Serigrafía /
Tampografía
Área de impresión: 4.5 x 1.5 cm
Colores: Negro



Audífonos bluetooth inalámbricos con power
bank de 1,500 mAh. Función manos libres.
Rango de conexión 10 metros.



AUD 035
BOCINA PETAIN



Material: Metal
Técnica de impresión: Serigrafía /
Tampografía
Área de impresión: 3 x 2 cm
Colores: Negro



Bocina bluetooth recargable. Reproducción de música 6 hrs aproximadamente. Función manos libres.

AUD 036
BOCINA LÁMPARA LAON



Material: Plástico / Bambú
Técnica de impresión: Láser / Tampografía
Área de impresión: 3 x 2 cm
Colores: Blanco



Bocina bluetooth con lámpara. Batería recargable. Reproducción de música de 2 hrs aproximadamente.

AUD 037
BOCINA LAON



Material: Plástico
Técnica de impresión: Serigrafía
Área de impresión: 3 x 4 cm
Colores: Azul, Gris, Rosa

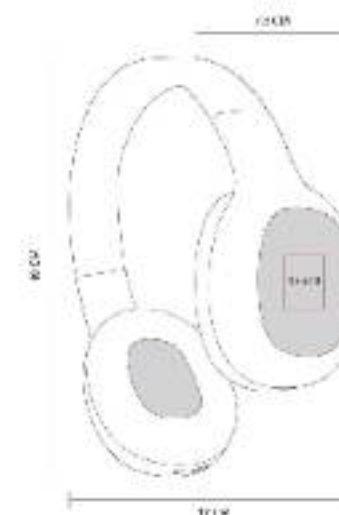

Audífonos bluetooth plegables con diadema acojinada ajustable a 4 posiciones.

AUD 038
AUDÍFONOS RITMOSS



Material: Plástico
Técnica de impresión: Tampografía
Área de impresión: 0.8 x 3.5 cm
Colores: Negro

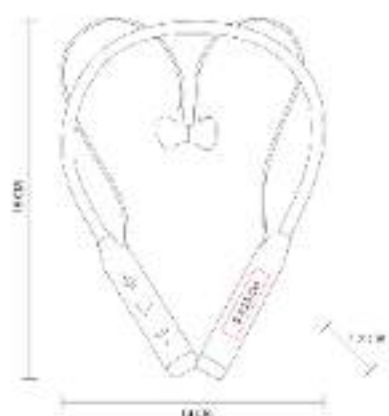

Audífonos bluetooth con batería recargable.

AUD 039
AUDÍFONOS LESLY



Material: Plástico
Técnica de impresión: Serigrafía
Área de impresión: 2 x 1 cm
Colores: Blanco, Negro



Audífonos bluetooth con base recargable. Controles integrados touch para llamadas, volumen y reproducción de audio.

AUD 040
AUDÍFONOS

**NUEVO
2023**



Material: Plástico
Técnica de impresión: Serigrafía
Área de impresión: 3 x 1 cm
Colores: Blanco, Negro

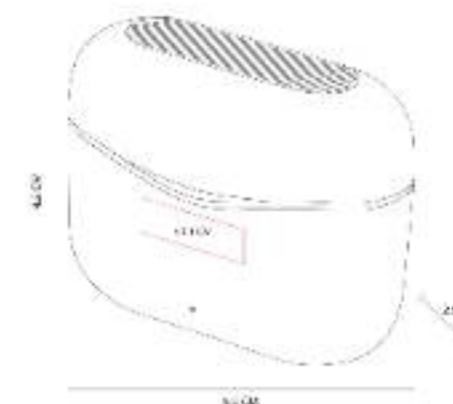

Audífonos bluetooth con base recargable. Controles integrados touch para llamadas, volumen y reproducción de audio.



AUD 041
AUDÍFONOS MIGA



Material: Plástico
Técnica de impresión: Serigrafía /
Tampografía
Área de impresión: 0.5 x 1.5 cm Audífonos /
1.5 x 1.3 cm Estuche
Colores: Blanco



Audífonos bluetooth con base recargable.
Control touch para reproducción de música y
función de llamada.

AUD 042
AUDÍFONOS LINA



Material: Plástico
Técnica de impresión: Serigrafía /
Tampografía
Área de impresión: 3 x 2 cm
Colores: Amarillo, Azul, Blanco, Gris, Negro,
Rosa

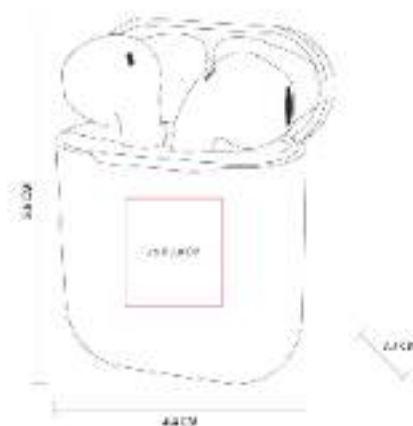

Audífonos bluetooth inalámbricos con estuche
recargable.

AUD 043
AUDÍFONOS KANEK



Material: Plástico
Técnica de impresión: Serigrafía
Área de impresión: 4 x 4 cm (bocinas) / 6 x
1.5 cm (diadema)
Colores: Amarillo, Azul, Negro, Rosa



Audífonos acojinados con diadema ajustable.
Cable auxiliar entrada de 3.

AUD 044
AUDÍFONOS ECO BYXO



Material: Plástico / Bambú
Técnica de impresión: Serigrafía
Área de impresión: 2.5 x 2 cm
Colores: Negro



Audífonos bluetooth con base recargable.

AUD 045
AUDÍFONOS SORI



Material: Plástico
Técnica de impresión: Tampografía
Área de impresión: 3 x 1 cm (En la tapa)
Colores: Blanco



Audífonos con tecnología bluetooth 5.

AUD 046
AUDÍFONOS RINK



Material: Plástico
Técnica de impresión: Serigrafía
Área de impresión: 3 x 3 cm
Colores: Blanco, Negro



Audífonos Bluetooth que ofrecen una visión a su complejo circuito interno gracias a su estructura transparente.



AUD 047
AUDÍFONOS GREDZEN



Material: Plástico
Técnica de impresión: Tampografía
Área de impresión: 3 x 2 cm
Colores: Azul, Beige, Blanco, Rosa



AUDÍFONOS GREDZEN.

AUD 048
AUDÍFONOS KOSS



Material: Plástico
Técnica de impresión: Tampografía
Área de impresión: 2 x 2 cm
Colores: Azul, Beige, Negro



AUDÍFONOS KOSS.

AUD 049
AUDÍFONOS KEMIK



Material: Plástico
Técnica de impresión: Tampografía
Área de impresión: 2.5 x 0.7 cm
Colores: Blanco



AUDÍFONOS KEMIK.

SOC 961
AUDÍFONOS MÉXICO



Material: Plástico
Técnica de impresión: Serigrafía /
Tampografía
Área de impresión: 2 x 2 cm
Colores: Blanco

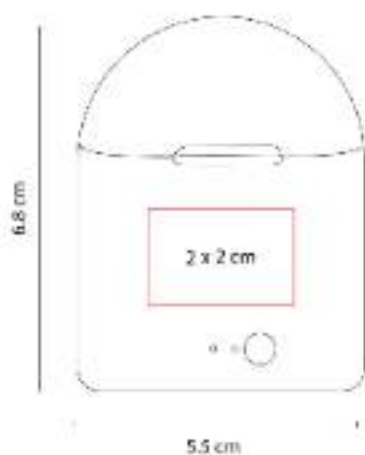

Audífonos bluetooth inalámbricos con batería recargable. Reproducción de música 2 hrs aproximadamente.

Z 016
BOCINA FREY



Material: Plástico
Técnica de impresión: Serigrafía
Área de impresión: 5 x 2 cm
Colores: Negro

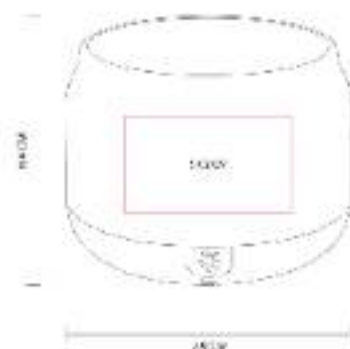

Bocina bluetooth recargable con luz RGB ajustable a 3 efectos diferentes. Reproducción de música 3 hrs aproximadamente.

Z 017
BOCINA FENRIR



Material: Plástico
Técnica de impresión: Serigrafía
Área de impresión: 5 x 5 cm
Colores: Negro

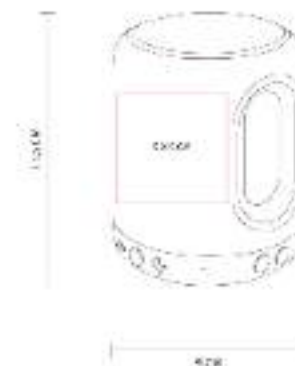

Bocina bluetooth recargable con luz RGB ajustable a 10 efectos diferentes.



TECNOLOGÍA | AUDIO

Z 018
BOCINA CIRCUIT



Material: Plástico
Técnica de impresión: Serigrafía
Área de impresión: 3 x 2 cm (frente o reverso sobre la lámpara)
Colores: Negro



Bocina bluetooth con batería recargable. Lámpara con luz RGB. Reproducción de música por 3 horas.

Z 019
BOCINA LAULU



Material: Plástico / Metal (aro magnético)
Técnica de impresión: Tampografía
Área de impresión: 3 x 1.5 cm
Colores: Blanco, Negro



BOCINA MILLET.

Z 020
BOCINA KARAOKE IDOL



Material: Plástico / metal
Técnica de impresión: Tampografía / Serigrafía
Área de impresión: 1 x 3 cm (parte superior) / 3.5 x 3.5 (rejilla) / 1.5 x 3.5 cm (micrófono)
Colores: Beige



BOCINA KARAOKE IDOL.

Z 021
BOCINA BAZOOKA



Material: Plástico
Técnica de impresión: Tampografía
Área de impresión: 1 x 2.5 cm (placa frontal)
Colores: Negro



BOCINA BAZOOKA.

Z 022
BOCINA PRIME



Material: Plástico
Técnica de impresión: Tampografía / Serigrafía
Área de impresión: 6 x 3 cm (rejilla)
Colores: Negro



BOCINA PRIME.

Z 030
BOCINA SANGEN



Material: Plástico / Tela
Técnica de impresión: Tampografía
Área de impresión: 7.5 x 4 cm
Colores: Gris

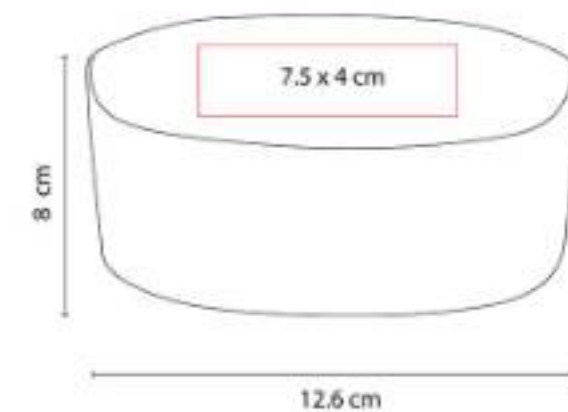

Bocina bluetooth con batería recargable.
Reproducción de música de 3 hrs aproximadamente. Incluye cable cargador USB.



Z 080
BOCINA NOYON



Material: Plástico / Bambú
Técnica de impresión: Láser / Tampografía
Área de impresión: 4 x 2 cm
Colores: Beige



Bocina bluetooth con batería recargable.
Controles integrados de volumen y reproducción de audio.

Z 090
BOCINA CON AUDIFONOS



Material: Plástico
Técnica de impresión: Serigrafía
Área de impresión: 2 x 6 cm
Colores: Negro



Bocina y audífonos bluetooth con gancho.
Puede utilizarse ambas funciones al mismo tiempo.

Z 1060
BOCINA LASSEN



Material: Plástico
Técnica de impresión: Láser
Área de impresión: 4 x 1 cm Placa
Colores: Gris

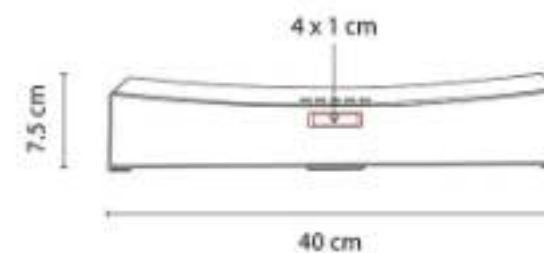

Mini barra de sonido bluetooth de con dos bocinas de 5W de potencia cada una.

Z 1070
BOCINA QUIME



Material: Plástico / Metal
Técnica de impresión: Serigrafía
Área de impresión: 4.5 x 1 cm
Colores: Plata

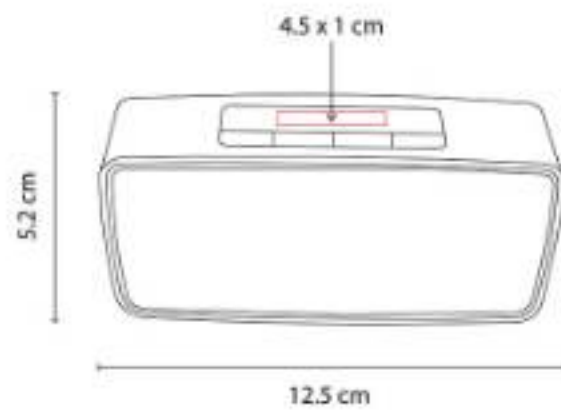

Bocina bluetooth con batería recargable de 2 horas de reproducción aproximadamente.

Z 1080
BOCINA FRIBURGO



Material: Plástico
Técnica de impresión: Serigrafía / Tampografía
Área de impresión: 4.5 x 3 cm
Colores: Blanco, Negro



Bocina bluetooth con batería recargable. Controles integrados de llamada, volumen y reproducción de audio.

Z 1090
BOCINA VOLYNE



Material: Plástico
Técnica de impresión: Serigrafía / Láser
Área de impresión: 3 x 3.8 cm
Colores: Gris Mate



Bocina bluetooth con batería recargable. Reproducción de música de 1.5 hrs aproximadamente.



Z 1100
BOCINA ROSTOV



Material: Plástico / Tela
Técnica de impresión: Serigrafía / Tampografía
Área de impresión: 1.5 x 2.5 cm
Colores: Gris

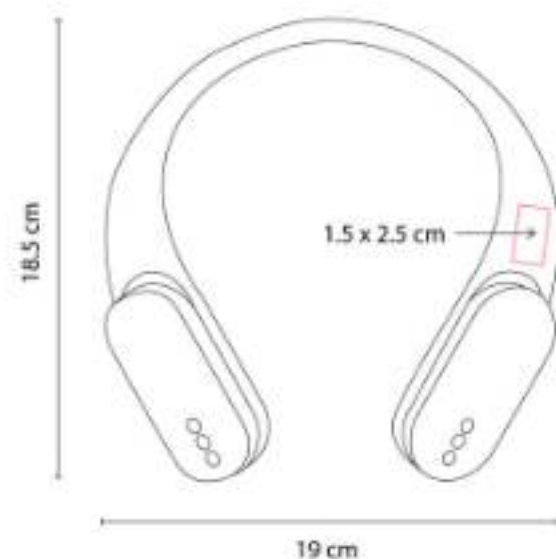

Bocinas bluetooth portátiles TWS con batería recargable. Reproducción de música 5 hrs aproximadamente.

Z 1110
BOCINA ROCK



Material: Plástico / Rubber
Técnica de impresión: Tampografía
Área de impresión: 3 x 1.3 cm
Colores: Negro

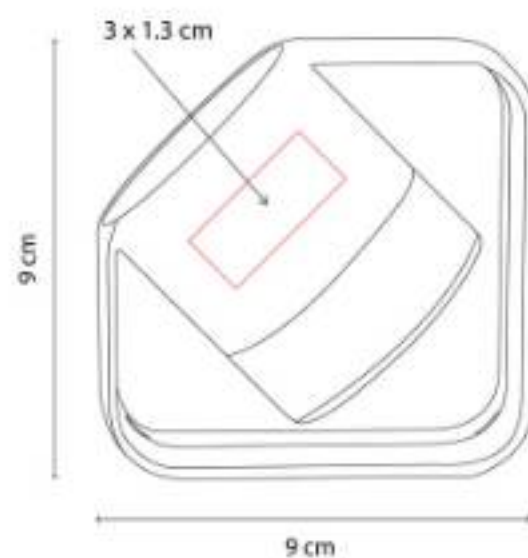

Bocina bluetooth con batería recargable. Controles integrados de volumen y reproducción de audio.

Z 1120
BOCINA ECHO



Material: Plástico / Rubber
Técnica de impresión: Láser
Área de impresión: 4 cm Diámetro
Colores: Negro

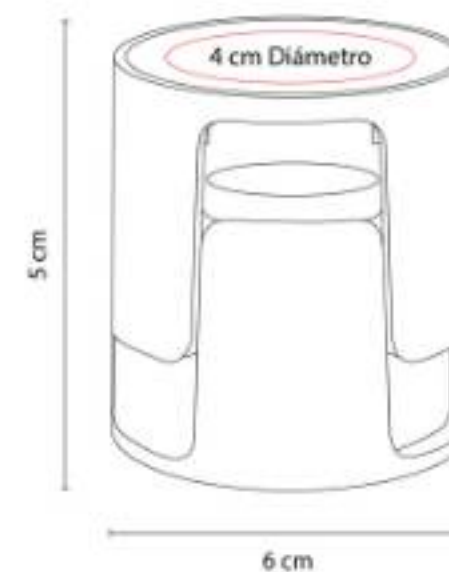

Bocina bluetooth con tapa deslizable y batería recargable. Reproducción de música de 2 hrs aproximadamente.

Z 1130
BOCINA LANN



Material: Plástico / Rubber
Técnica de impresión: Láser
Área de impresión: 1.8 cm Diámetro
Colores: Negro

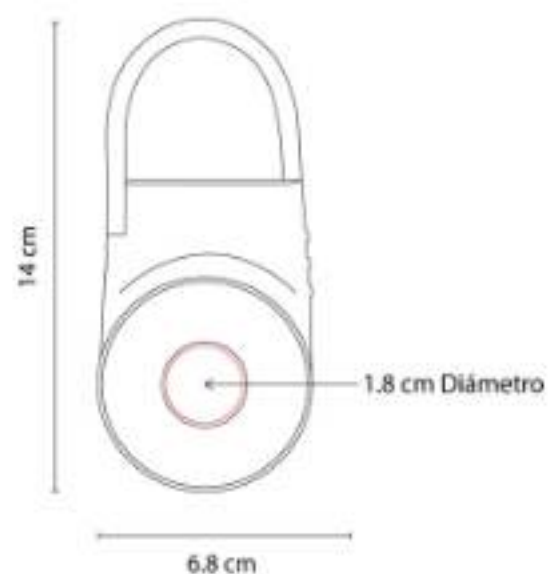

Bocina bluetooth con batería recargable.
Resistente a salpicaduras de agua.

Z 1150
BOCINA JERTE



Material: Plástico
Técnica de impresión: Serigrafía
Área de impresión: 0.7 x 3 cm
Colores: Negro

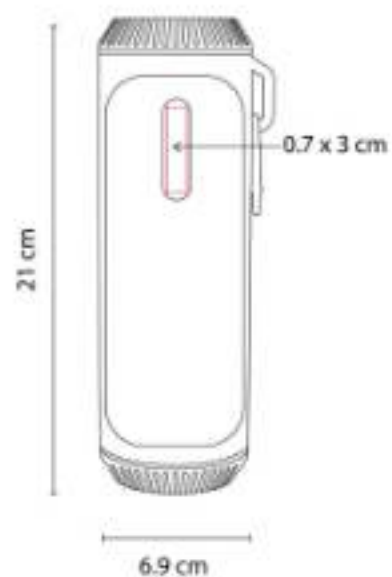

Bocina bluetooth con batería recargable.
Reproducción de música 6 horas
aproximadamente.

Z 1160
BOCINA ROADI



Material: Plástico
Técnica de impresión: Serigrafía
Área de impresión: 3 x 1 cm
Colores: Blanco, Negro



Bocina bluetooth con batería recargable.
Resistente a salpicaduras de agua.





Z 1170
BOCINA MAGIC



Material: Plástico / Tela
Técnica de impresión: Serigrafía
Área de impresión: 2 x 4.5 cm
Colores: Negro



Bocina bluetooth con batería recargable.
Reproducción de música 3 hrs
aproximadamente.

Z 1180
MINI BOCINA VOID



Material: Plástico / Tela
Técnica de impresión: Serigrafía
Área de impresión: 2 x 2.5 cm
Colores: Negro



Bocina bluetooth con batería recargable.
Reproducción de música de 3 hrs
aproximadamente.

Z 1190
BOCINA RIOJA



Material: Bambú / Plástico
Técnica de impresión: Serigrafía /
Tampografía
Área de impresión: 4.4 x 4 cm
Colores: Beige



Bocina bluetooth con batería recargable.
Reproducción de música de 2 hrs
aproximadamente.

Z 1200
BOCINA ZACH



Material: Metal / Plástico
Técnica de impresión: Serigrafía /
Tampografía
Área de impresión: 4.6 x 1.5 cm
Colores: Plata



Bocina bluetooth con batería recargable.
Reproducción de música de 2 hrs
aproximadamente.

Z 1230
BOCINA HUDBA



Material: Plástico
Técnica de impresión: Serigrafía
Área de impresión: 0.8 x 3.5 cm
Colores: Gris



Bocina bluetooth con batería recargable.
Tiempo de reproducción de 4 hrs
aproximadamente.

Z 1240
BOCINA BRUIT



Material: Plástico
Técnica de impresión: Serigrafía
Área de impresión: 6 x 5 cm
Colores: Blanco

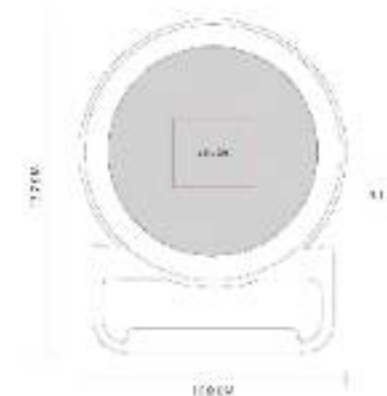

Bocina bluetooth con cargador inalámbrico de
5W y luz LED ajustable a 3 diferentes
intensidades.



TECNOLOGÍA | AUDIO

Z 1250
BOCINA MOPE



Material: Plástico
Técnica de impresión: Serigrafía
Área de impresión: 4.5 x 4.5 cm
Colores: Negro



Bocina bluetooth con batería recargable.
Tiempo de reproducción de 6 hrs
aproximadamente.

Z 1260
BOCINA CON EARBUDS



Material: Plástico
Técnica de impresión: Serigrafía
Área de impresión: 3.5 x 3 cm
Colores: Azul, Blanco, Negro, Rojo



Bocina y audífonos bluetooth con batería
recargable. Reproducción de música de 3 hrs
aproximadamente.

Z 1270
BOCINA LITT



Material: Plástico
Técnica de impresión: Serigrafía
Área de impresión: 3.5 x 1.8 cm
Colores: Gris



Bocina bluetooth con batería recargable.
Tiempo de reproducción de 2 horas
aproximadamente.

ACC SMARTPHONE Y TABLET

AST 002 CARGADOR MOUSE PAD AGADIR



Capacidad: 5W
Material: Plástico / PU / Tela
Técnica de impresión: Serigrafía
Área de impresión: 12 x 10 cm
Colores: Negro

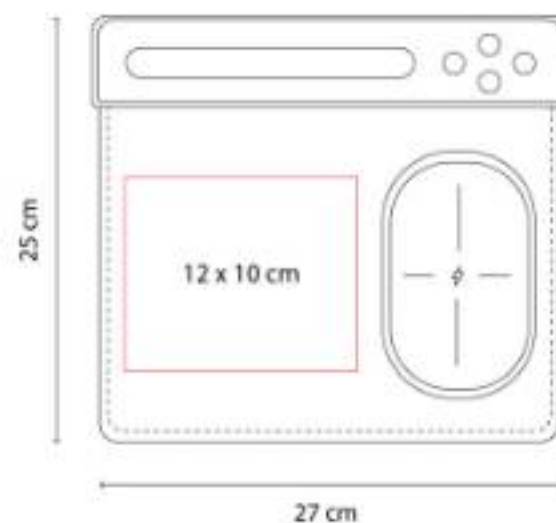

Cargador inalámbrico con mouse pad, porta plumas y soporte para smartphone.

AST 005 ARO DE LUZ ASTRID

**NUEVO
2023**



Material: Plástico
Técnica de impresión: Serigrafía
Área de impresión: 3.5 x 1.5 cm
Colores: Blanco



Aro de luz de 28 LEDs con clip ajustable.



AST 024
ORGANIZADOR BÁRIK



Material: Poliéster
Técnica de impresión: Serigrafía
Área de impresión: 16 x 5 cm
Colores: Gris

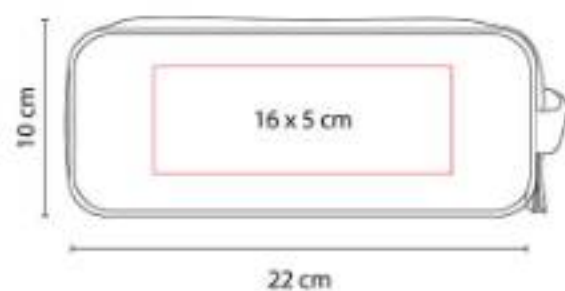

Organizador para accesorios de tecnología con dos compartimentos.

CEL 004
SOPORTE SNOW



Material: Plástico
Técnica de impresión: Tampografía
Área de impresión: 3.8 x 1.9 cm
Colores: Blanco

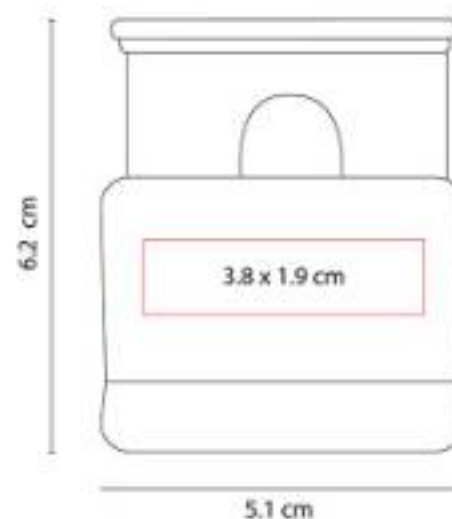

Soporte para smartphone.

CEL 007
PORTA CELULAR BARI



Material: Plástico
Técnica de impresión: Serigrafía /
Tampografía
Área de impresión: 4.5 x 2 cm
Colores: Blanco



Soporte antideslizante para smartphone con bolígrafo y touch screen.

CEL 018
CABLE DHENA



Material: Plástico
Técnica de impresión: Serigrafía / Tampografía
Área de impresión: 2.5 x 1 cm
Colores: Azul, Rojo

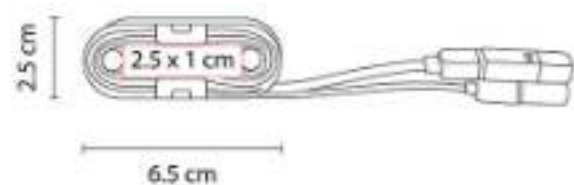

Cable cargador y para transferencia de datos.
Compatible con USB, 8 pin y micro USB.
Incluye sujetador de cables.

CEL 019
FUNDA KEEP



Material: Plástico
Técnica de impresión: Serigrafía
Área de impresión: 6 x 2.5 cm
Colores: Azul, Blanco, Rojo

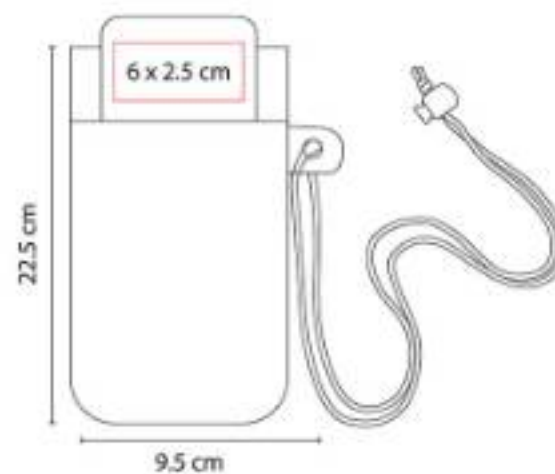

Funda para smartphone con cierre hermético a prueba de agua. Incluye cordón.

CEL 025
SOPORTE SABIK



Material: Plástico
Técnica de impresión: Tampografía
Área de impresión: 3 cm Diámetro
Colores: Blanco

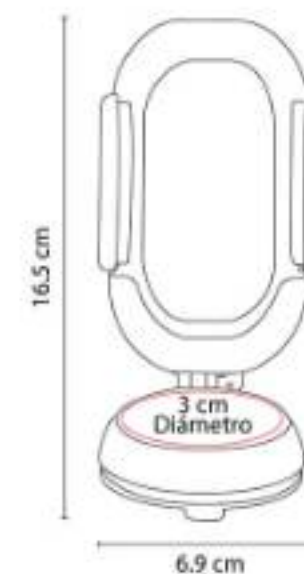

Mecanismo ajustable para smartphones de 4.5 a 9 cm de ancho. ángulo de rotación de 360°.



CEL 027
SOPORTE SEGINUS



Material: Plástico / Metal
Técnica de impresión: Serigrafía
Área de impresión: 3.5 cm Diámetro
Colores: Blanco

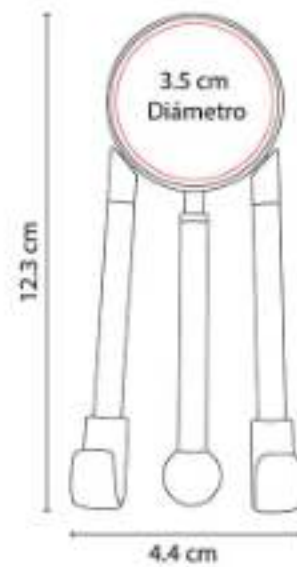

Base para smartphone o tablet con limpia pantallas.

CEL 029
CABLE BASKIR



Material: Plástico
Técnica de impresión: Serigrafía
Área de impresión: 2.7 cm Diámetro
Colores: Azul, Rojo, Verde

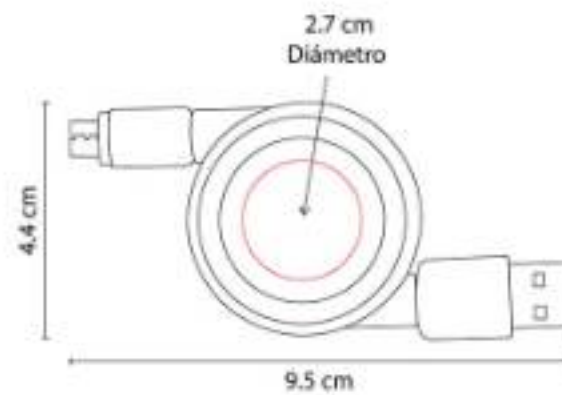

Cable retráctil cargador y para transferencia de datos. Compatible con USB y micro USB.

CEL 032
ADAPTADOR SORK



Material: Plástico
Técnica de impresión: Serigrafía
Área de impresión: 2 x 3.5 cm
Colores: Blanco

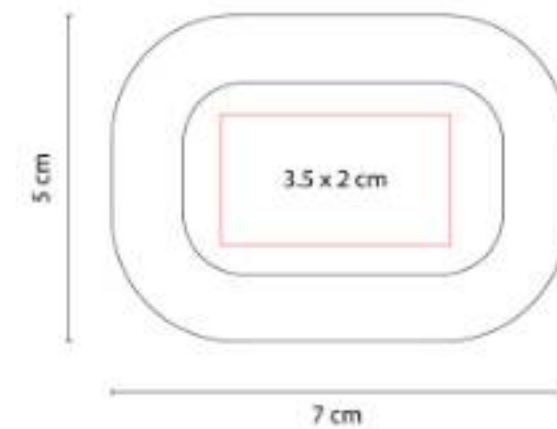

Adaptador de corriente con doble entrada USB para smartphone y tablet.

CEL 034
SOPORTE VOON



Material: Plástico
Técnica de impresión: Tampografía
Área de impresión: 3.5 x 1.5 cm
Colores: Blanco

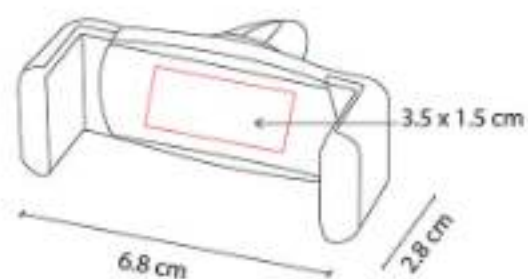

Soporte con mecanismo ajustable para smartphones de 6 a 8 cm de ancho. ángulo de rotación de 360°.

CEL 035
CABLE COLLAN



Material: Plástico / Poliéster
Técnica de impresión: Serigrafía
Área de impresión: 1 x 2 cm Plástico
Colores: Azul, Negro, Rojo

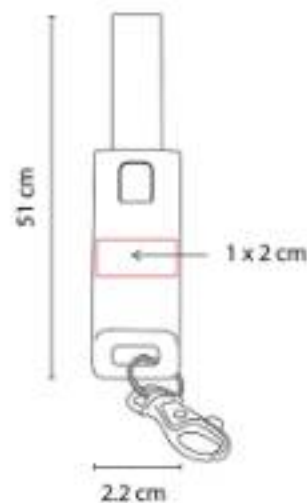

Cable cargador con correa. Incluye conectores USB, tipo C y conector 2 en 1 micro USB/8 pin.

CEL 036
CARGADOR INALÁMBRICO NAMU



Capacidad: 5W
Material: Plástico
Técnica de impresión: Serigrafía / Tampografía
Área de impresión: 6 x 4 cm
Colores: Blanco

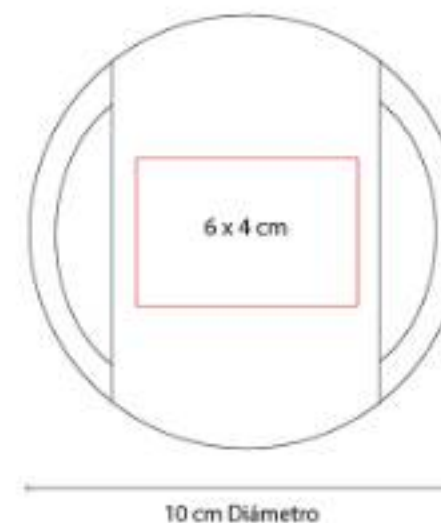

Cargador inalámbrico de escritorio para smartphone. Incluye cable cargador.



CEL 037
SOPORTE TILPA



Material: Plástico
Técnica de impresión: Serigrafía /
Tampografía
Área de impresión: 1.8 cm Diámetro
Colores: Rojo



Soporte para smartphone con base adherible reusable.

CEL 038
SOPORTE GUELMIM



Material: Plástico
Técnica de impresión: Serigrafía /
Tampografía
Área de impresión: 5 x 2 cm
Colores: Blanco

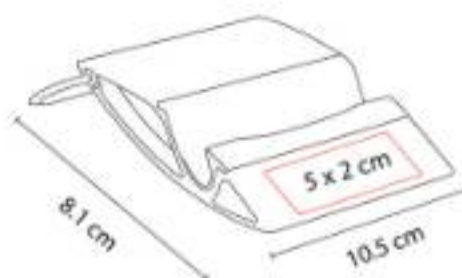

Soporte para smartphone y tablet.

CEL 039
CABLE JENIFRA



Material: Aluminio / Plástico
Técnica de impresión: Láser / Serigrafía
Área de impresión: 0.7 x 2 cm
Colores: Azul Mate, Plata, Rojo Mate

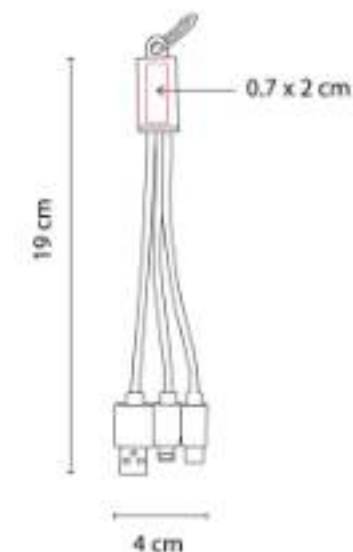

Cable cargador compatible con USB, 8 pin, micro USB y entrada tipo C.

CEL 040
CABLE BUCAREST



Material: Aluminio / Plástico
Técnica de impresión: Serigrafía
Área de impresión: 1.5 x 6 cm
Colores: Plata

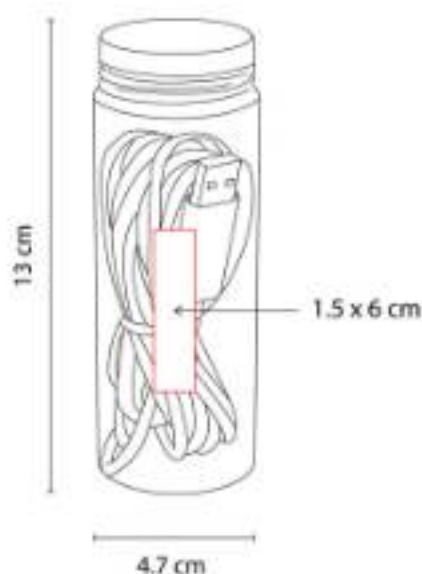

Cable cargador compatible con USB, 8 pin, micro USB y entrada tipo C. Longitud de cable 3m aproximadamente.

CEL 041
SOPORTE SIBIU



Material: Plástico
Técnica de impresión: Serigrafía / Tampografía
Área de impresión: 1.7 x 1.5 cm
Colores: Negro

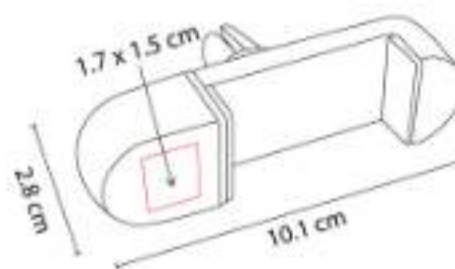

Soporte con mecanismo ajustable para smartphones de 6 a 8 cm de ancho. ángulo de rotación de 360°.

CEL 042
SOPORTE CARGADOR HERTHA



Material: Plástico
Técnica de impresión: Tampografía
Área de impresión: 3 x 4 cm
Colores: Negro

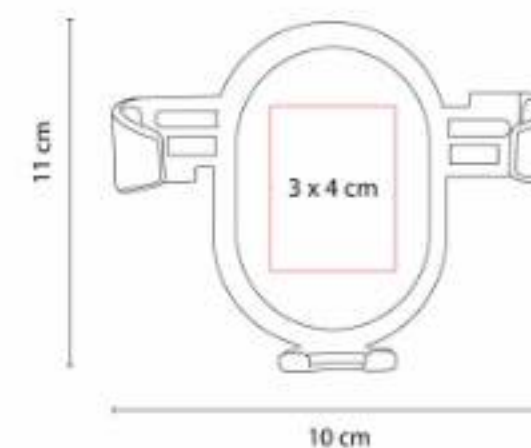

Soporte de smartphone para auto con función de carga inalámbrica. Incluye mecanismo ajustable de 7 a 10 cm de ancho.



CEL 043
**JAULA PARA SMARTPHONE
 WOLFSBURG**



Material: Plástico
Técnica de impresión: Serigrafía
Área de impresión: 10 x 5 cm
Colores: Gris

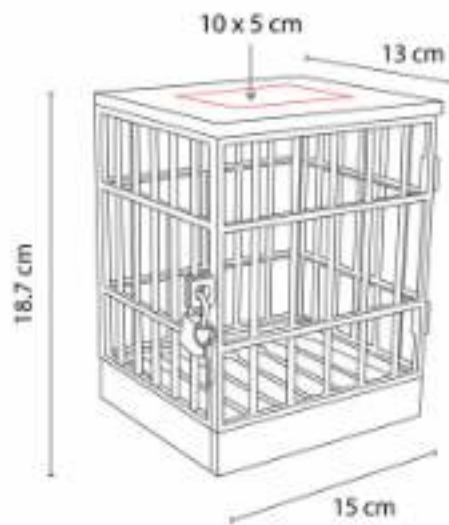

Cuenta con 6 compartimentos para smartphones de 16 cm de alto como máximo. Incluye candado y juego de llaves.

CEL 044
SOPORTE KUTUBIA



Material: Plástico
Técnica de impresión: Serigrafía / Tampografía
Área de impresión: 2.5 cm Diámetro
Colores: Blanco, Negro

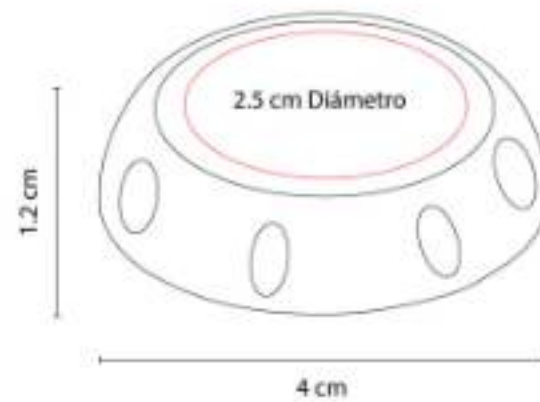

Soporte desplegable con adhesivo al reverso para pegarse al smartphone.

CEL 048
MOMO STICK TPU



Material: TPU / Plástico
Técnica de impresión: Serigrafía / Full Color
Área de impresión: 2.5 x 8 cm
Colores: Blanco

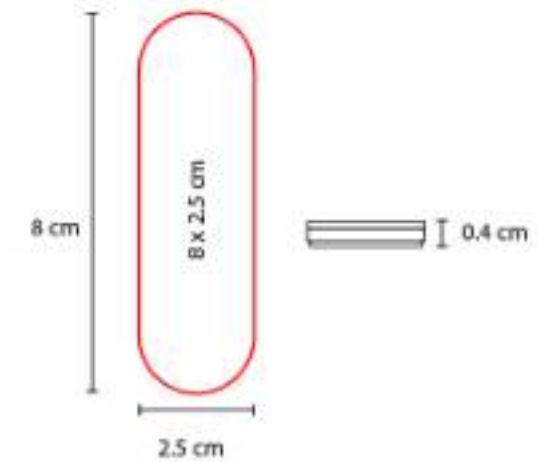

Soporte para smartphone con diseño ultra delgado, uso fácil y seguro. Compatible con carga inalámbrica.

CEL 049
MOMO STICK PET FULL COLOR



Material: TPU / Plástico
Técnica de impresión: Full Color
Área de impresión: 2.2 x 7.8 cm
Colores: Blanco

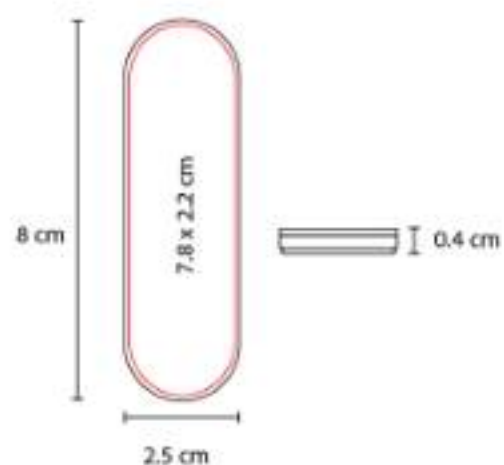

Soporte para smartphone con diseño ultra delgado, uso fácil y seguro. Compatible con carga inalámbrica.

CEL 052
MOMO CLIP



Material: Plástico
Técnica de impresión: Serigrafía / Tampografía
Área de impresión: 1.7 x 1.5 cm
Colores: Negro

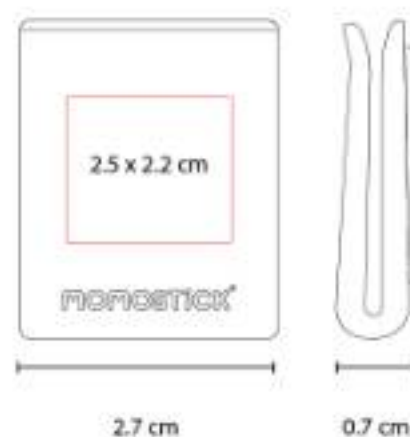

Momo clip con pegamento 3M doble cara, pega en cualquier superficie plana.

CEL 053
SOPORTE VETUSTA



Material: Plástico
Técnica de impresión: Serigrafía / Tampografía
Área de impresión: 2.5 x 0.8 cm
Colores: Gris Oxford



Soporte con mecanismo ajustable para smartphones. ángulo de rotación de 360°.



CEL 056
**CARGADOR INALÁMBRICO
EMUNA**



Capacidad: 5W
Material: Plástico
Técnica de impresión: Serigrafía
Área de impresión: 8 x 5.5 cm
Colores: Blanco



Cargador inalámbrico para smartphone con lámpara de escritorio.

CEL 058
CABLE BOLTA



Material: Plástico / Bambú
Técnica de impresión: Láser
Área de impresión: 3.5 cm Diámetro
Colores: Negro



Cable cargador 3 en 1.

CEL 059
CABLE EASY



Material: Bambú / Metal Argolla
Técnica de impresión: Láser / Serigrafía
Área de impresión: 2 x 2 cm
Colores: Negro



Cable cargador con llavero y soporte para smartphone de bambú.

CEL 060
SOPORTE TERRE

**NUEVO
2023**



Material: Bambú
Técnica de impresión: Láser / Serigrafía
Área de impresión: 4 x 3 cm Arriba / 4 x 1 cm Abajo
Colores: Beige

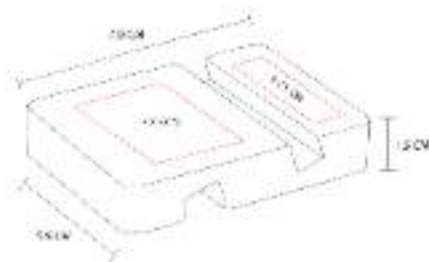

Soporte de bambú para smartphone o tablet.

CEL 061
SOPORTE PARA CELULAR PLEGABLE

**NUEVO
2023**



Material: Plástico
Técnica de impresión: Serigrafía / Tampografía
Área de impresión: 4 x 5 cm
Colores: Blanco



Soporte plegable. Soporte y base con material antiderrapante. Altura e inclinación ajustable.

CEL 063
SOPORTE MATT



Material: Metal
Técnica de impresión: Láser / Serigrafía
Área de impresión: 1.5 x 4 cm
Colores: Gris Oxford



Soporte adherible para smartphone o tablet.



CEL 064
MICRÓFONO FILI



Material: Plástico
Técnica de impresión: Serigrafía
Área de impresión: 0.5 x 1.7 cm
Colores: Negro



CEL 065
SOPORTE HALTER



Material: Plástico
Técnica de impresión: Serigrafía /
Tampografía
Área de impresión: 2.5 x 2.5 cm
Colores: Negro



Soporte plegable con ventosa de gel que se adhiere firmemente a tableros y parabrisas. Altura e inclinación ajustable.

CEL 066
FUNDA KARTE



Colores: Azul, Cafe, Negro



CEL 067
MULTICONECTOR ZYRA



Colores: Blanco



CRG 005
POWER BANK KASEN



Capacidad: 2,600 mAh
Material: Plástico
Técnica de impresión: Serigrafía
Área de impresión: 6 x 1 cm
Colores: Azul Rey, Blanco, Rojo, Verde

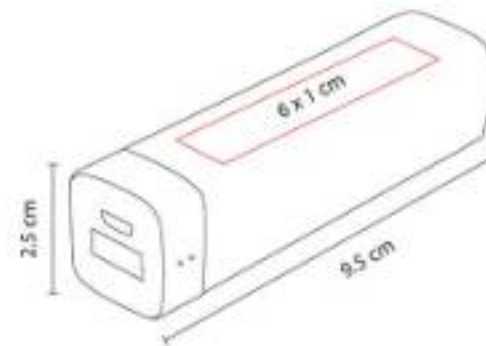

Batería auxiliar para smartphone, capacidad 2,600 mAh.

CRG 008
CARGADOR INOKO



Material: Plástico
Técnica de impresión: Goteado en Resina
Área de impresión: 3 x 1.8 cm
Colores: Blanco

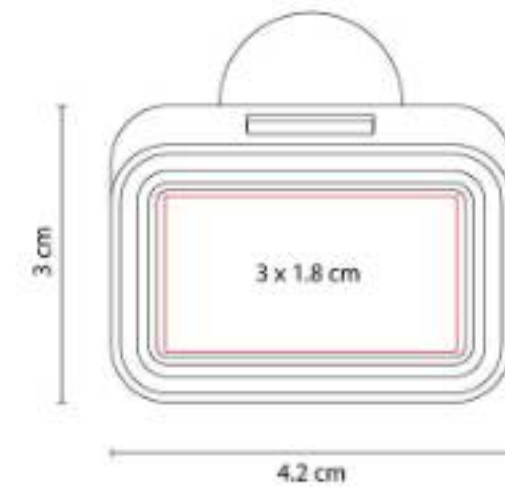

Cargador para automóvil con 2 entradas USB.
El área de impresión enciende al conectar.



CRG 011
CABLE BATARI



Material: Plástico
Técnica de impresión: Serigrafía
Área de impresión: 3.5 cm Diámetro
Colores: Gris



Set de cables con llavero. Compatible con USB, 8 pin y micro USB.

CRG 012
POWER BANK DESNA



Capacidad: 2,200 mAh
Material: Aluminio / Plástico
Técnica de impresión: Tampografía
Área de impresión: 1 x 6 cm
Colores: Plata

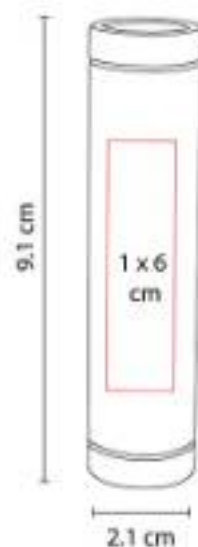

Batería auxiliar para smartphone, capacidad 2,200 mAh. Incluye cable cargador compatible con USB y micro USB.

CRG 020
POWER BANK KENAI



Capacidad: 5,000 mAh
Material: Plástico
Técnica de impresión: Serigrafía
Área de impresión: 4 x 6.5 cm
Colores: Blanco

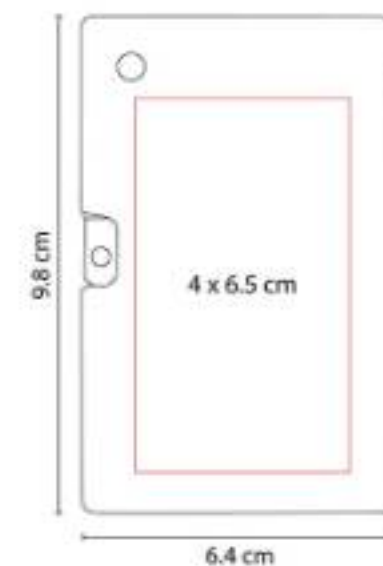

Batería auxiliar para smartphone, capacidad 5,000 mAh y doble puerto USB.

CRG 024
POWER BANK HARGY



Capacidad: 2,400 mAh
Material: Plástico
Técnica de impresión: Serigrafía
Área de impresión: 2 x 5 cm
Colores: Azul, Blanco, Rojo

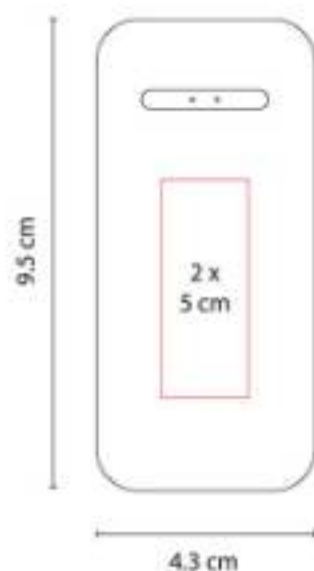

Batería auxiliar para smartphone, capacidad 2,400 mAh. Incluye cable cargador compatible con USB y micro USB.

CRG 026
POWER BANK NIPET



Capacidad: 6,000 mAh
Material: Plástico
Técnica de impresión: Serigrafía
Área de impresión: 4 x 5.5 cm
Colores: Negro



Batería auxiliar para smartphone con linterna LED, capacidad 6,000 mAh y 4 LEDs indicadores de carga.

CRG 027
POWER BANK ALAID



Capacidad: 7,500 mAh
Material: Plástico
Técnica de impresión: Serigrafía
Área de impresión: 4 x 7.5 cm
Colores: Blanco

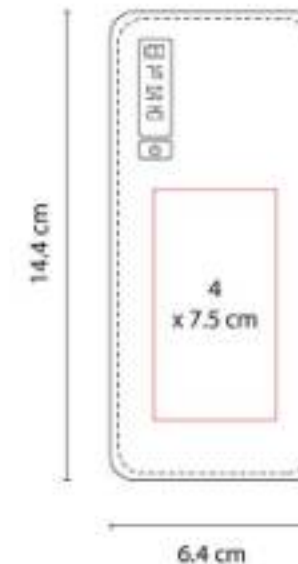

Batería auxiliar para smartphone con 3 salidas de carga, capacidad 7,500 mAh.



CRG 028
POWER BANK MAVY



Capacidad: 8,000 mAh
Material: Plástico
Técnica de impresión: Serigrafía
Área de impresión: 4.5 x 3 cm
Colores: Blanco

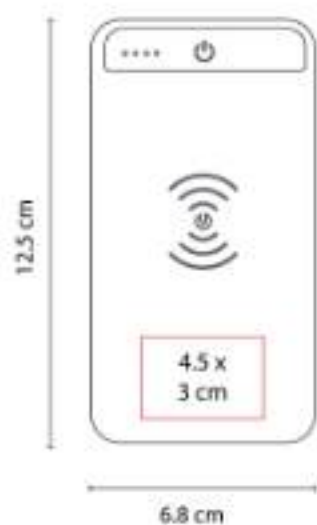

Batería auxiliar para smartphone con linterna LED y función de carga inalámbrica.

CRG 029
POWER BANK BRESLAVIA



Capacidad: 10,000 mAh
Material: Plástico
Técnica de impresión: Serigrafía
Área de impresión: 4 x 4 cm
Colores: Plata

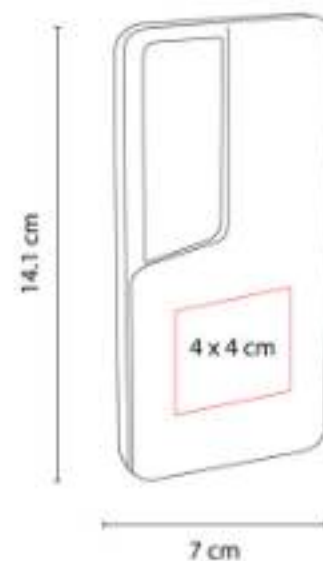

Batería auxiliar para smartphone, capacidad 10,000 mAh. Cuenta con una salida USB, entrada micro USB y tipo C.

CRG 030
CARGADOR LÁMPARA BROCCIU



Capacidad: 5W
Material: Plástico
Técnica de impresión: Serigrafía
Área de impresión: 5 x 4 cm
Colores: Blanco



CRG 035
POWER BANK DEPOK



Capacidad: 5,000 mAh
Material: Plástico
Técnica de impresión: Serigrafía
Área de impresión: 3 x 3 cm
Colores: Negro

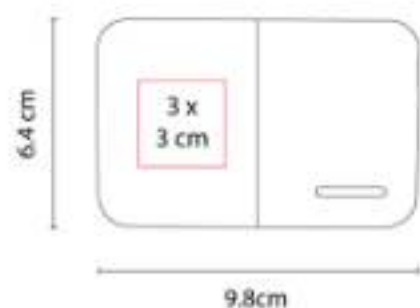

Batería auxiliar para smartphone con capacidad de 5,000 mAh. Cuenta con 2 salidas USB y entrada micro USB.

CRG 040
POWER BANK LANTANO



Capacidad: 10,000 mAh
Material: Plástico
Técnica de impresión: Serigrafía / Tampografía
Área de impresión: 3.5 x 2 cm
Colores: Negro



CRG 041
POWER BANK SAMARIO



Capacidad: 5,000 mAh
Material: Plástico
Técnica de impresión: Serigrafía
Área de impresión: 4 x 4 cm
Colores: Negro



CRG 042
CARGADOR INALÁMBRICO FUL



Capacidad: 5W
Material: Bambú
Técnica de impresión: Láser / Serigrafía
Área de impresión: 6.5 x 7 cm
Colores: Beige



Cargador inalámbrico multifunción con soporte para smartphones y tablets.

CRG 043
POWER BANK ESTOCOLMO



Capacidad: 10,000 mAh
Material: Plástico
Técnica de impresión: Serigrafía / Tampografía
Área de impresión: 4 x 6 cm
Colores: Negro



Batería auxiliar para smartphone, capacidad 10,000 mAh. Contiene 2 puertos USB, 1 tipo C y 1 micro USB.

CRG 044
POWER BANK DAVUL



Capacidad: 5,000 mAh
Material: Plástico
Técnica de impresión: Serigrafía / Tampografía
Área de impresión: 4 x 4 cm
Colores: Azul, Blanco, Rosa



Batería auxiliar para smartphone, capacidad 5,000 mAh.

CRG 045
POWER BANK TAFEL



Capacidad: 2,600 mAh
Material: Plástico
Técnica de impresión: Serigrafía /
Tampografía
Área de impresión: 1.3 x 5 cm
Colores: Azul, Blanco, Negro, Rosa

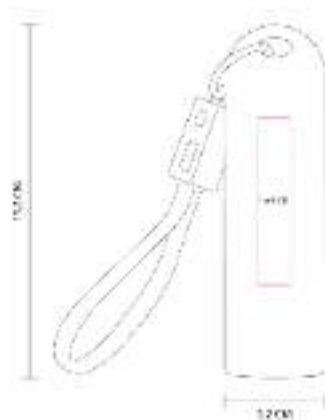

Batería auxiliar para smartphone, capacidad 2,600 mAh. Textura tipo piel. Puerto USB y micro USB.

CRG 046
POWER BANK AMPER



Capacidad: 10,000 mAh
Material: Plástico
Técnica de impresión: Serigrafía
Área de impresión: 5 x 8 cm
Colores: Blanco



Batería auxiliar para smartphone, capacidad 10,000 mAh. 2 Puertos USB y 1 micro USB.

CRG 052
**CARGADOR INALÁMBRICO
TAMBLE**



Capacidad: 15W
Material: Plástico / PU
Técnica de impresión: Serigrafía / Láser
Área de impresión: 6 x 5 cm
Colores: Negro



Cargador inalámbrico "fast charge". Velocidad de carga: 5W / 7.5W / 10W / 15W.



CRG 053
**CARGADOR INALÁMBRICO
 CAMALI**



Capacidad: 15W
Material: Plástico / Rubber
Técnica de impresión: Serigrafía
Área de impresión: 6 x 5 cm
Colores: Blanco



Cargador inalámbrico "fast charge". Velocidad máxima de carga 15W.

KTC 017
BASE IMANTADA ZAIRE



Material: Plástico
Técnica de impresión: Serigrafía
Área de impresión: 8 x 1 cm
Colores: Blanco



Clip imantado con porta pluma. No incluye bolígrafo.

MOP 021
MOUSE PAD SEIDIG



Material: Poliéster / Rubber (base)
Técnica de impresión: Serigrafía
Área de impresión: 18 x 25 cm
Colores: Gris



Mousepad con base antideslizante.

MOP 022
MOUSE PAD HOOVER



Material: Poliéster / Rubber
Técnica de impresión: Serigrafía
Área de impresión: 12 x 8 cm
Colores: Gris



Incluye cojín para descansar la muñeca. Base antiderrapante.

MOP 023
**MOUSE PAD DE ESCRITORIO
YIRÉN**



Material: Poliéster / Rubber (base)
Técnica de impresión: Serigrafía
Área de impresión: 60 x 20 cm
Colores: Negro



Mouse pad con amplia superficie, suave y cómoda para tu laptop, mouse u otros artículos de oficina.

SET 009
SET KRALOVE



Capacidad: 2,600 mAh
Material: Aluminio / Plástico
Técnica de impresión: Serigrafía
Área de impresión: 10 x 6 cm
Colores: Negro



SET 011
SET CHOMUTOV



Capacidad: 5,000 mAh Power Bank / 4 GB Bolígrafo
Material: Plástico Power Bank / Acero Inoxidable Bolígrafo
Técnica de impresión: Serigrafía en Power Bank / Grabado Espejo en Bolígrafo
Área de impresión: 3 x 3 cm Power Bank / 1 x 4 cm Bolígrafo
Colores: Negro

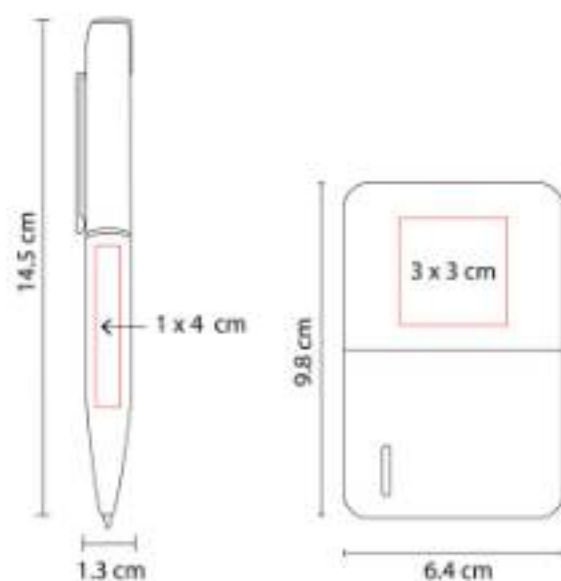

Incluye batería auxiliar de 5,000 mAh, bolígrafo de tinta negra con USB de 4 GB y caja de regalo.

SET 055
SET CARRY



Capacidad: 2,600 mAh
Material: Plástico
Técnica de impresión: Serigrafía
Área de impresión: 8 x 4.5 cm
Colores: Negro



SET 066
SET HIGH PRO



Capacidad: 2,200 mAh
Material: Plástico
Técnica de impresión: Serigrafía
Área de impresión: 12 x 6.6 cm
Colores: Negro

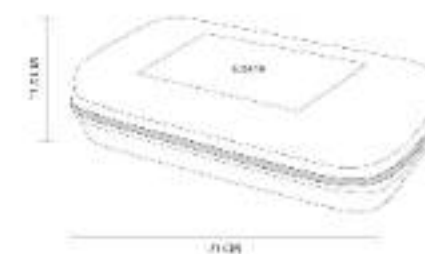

Incluye selfie stick inalámbrico con bluetooth y control remoto para accionar la cámara a distancia.

SET 088
SET POLO



Capacidad: 8,000 mAh
Material: Plástico
Técnica de impresión: Serigrafía
Área de impresión: 9 x 5 cm Estuche / 7 x 4 cm Power Bank
Colores: Negro

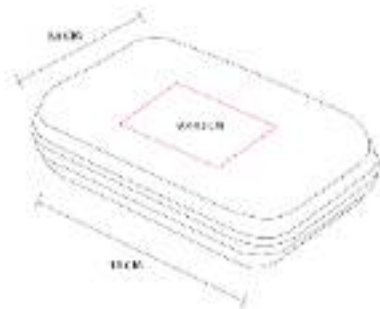

SLF 004
SELFIE STICK SURNA



Capacidad: 2,200 mAh
Material: Plástico / Aluminio
Técnica de impresión: Serigrafía en Estuche y Selfie Stick / Tampografía en Selfie Stick
Área de impresión: 20 x 2 cm Estuche / 3 x 4.5 cm Selfie Stick
Colores: Gris Mate

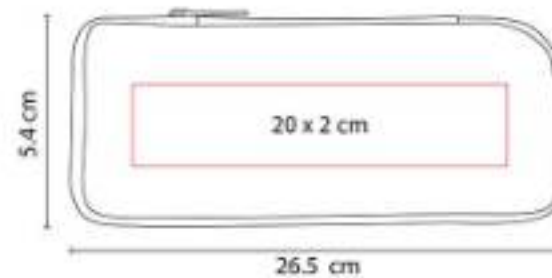

Selfie stick con cable y botón para tomar fotos. Conector de 3.5 mm compatible con la entrada de audio del smartphone.

SLF 005
SELFIE STICK LITE



Material: Plástico / Aluminio
Técnica de impresión: Serigrafía / Tampografía
Área de impresión: 2 x 7 cm
Colores: Negro



Selfie stick con tripie. Incluye control bluetooth para disparo de fotos vía remota (Batería de botón incluida).



TAB 003
PORTA TABLET COARÍ



Material: Poliéster Exterior / Algodón Interior
Técnica de impresión: Serigrafía
Área de impresión: 8 x 18 cm
Colores: Plata

Porta tablet con correa.

TAB 006
FUNDA PARA TABLET DAIKI



Material: Poliéster
Técnica de impresión: Bordado / Serigrafía
Área de impresión: 10 x 15 cm
Colores: Gris

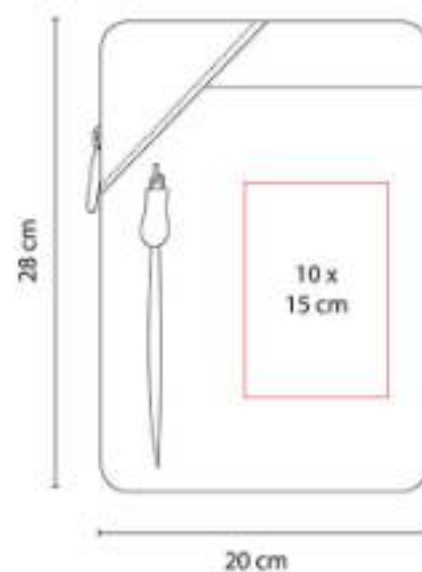

Funda para tablet. El compartimento frontal cuenta con cierre.

TCH 001
TOUCH SCREEN LESOTHO



Material: Aluminio
Técnica de impresión: Láser / Serigrafía
Área de impresión: 0.7 x 3.2 cm
Colores: Plata

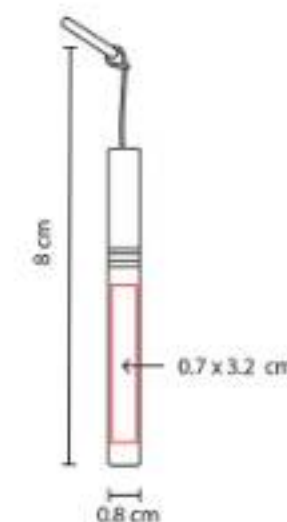

Touch screen con punta anti-dust.

TCH 002
APUNTADOR LITEN



Material: Plástico
Técnica de impresión: Serigrafía /
Tampografía
Área de impresión: 0.9 x 3.8 cm
Colores: Plata

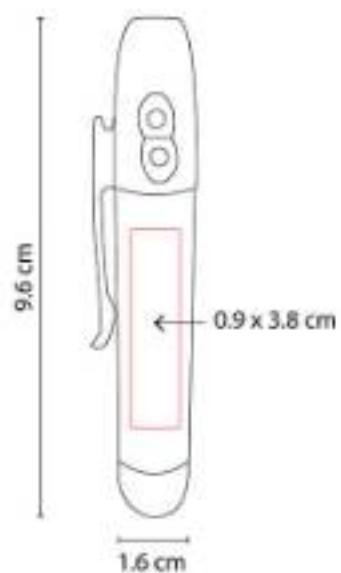

Touch screen con lámpara y láser. Incluye baterías.





ACC CÓMPUTO

CD 100 COMPU-CLEAN



Material: Plástico
Técnica de impresión: Serigrafía /
Tampografía
Área de impresión: 5.4 x 1.7 cm
Colores: Azul Traslucido, Rojo Traslucido

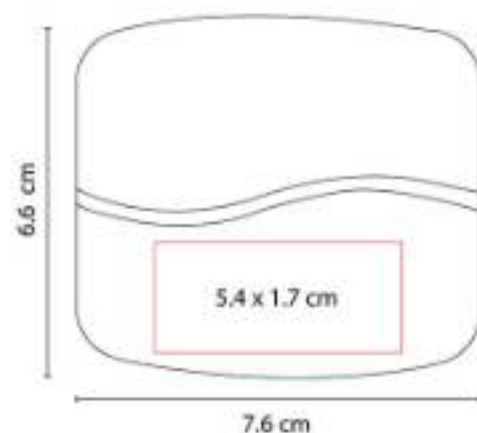

Cepillo para teclado, franela para monitor.

CRG 054 MULTICARGADOR INALÁMBRICO BIT



Capacidad: 15W
Material: Plástico
Técnica de impresión: Serigrafía
Área de impresión: 4 x 4 cm
Colores: Blanco



Cargador inalámbrico con diseño plegable.
Terminado tipo rubber. Triple función.

CRG 055
POWER BANK VOLTIO



Capacidad: 10,000mAh
Material: Plástico
Técnica de impresión: Serigrafía
Área de impresión: 5 x 4 cm
Colores: Negro



Batería auxiliar para smartphone de 10,000 mAh con 2 puertos de carga USB, 1 puerto tipo C y 1 puerto Micro USB.

CRG 057
**MULTICARGADOR
INALÁMBRICO PLUGGY**



Capacidad: 15W
Material: Curpiel
Técnica de impresión: Serigrafía
Área de impresión: 3.5 x 3.5 cm
Colores: Gris



Cargador inalámbrico con diseño plegable.

HUB 010
**CONCENTRADOR DE PUERTOS
NEWPORT**



Material: Aluminio / Plástico
Técnica de impresión: Serigrafía
Área de impresión: 7.5 x 1 cm
Colores: Gris Mate

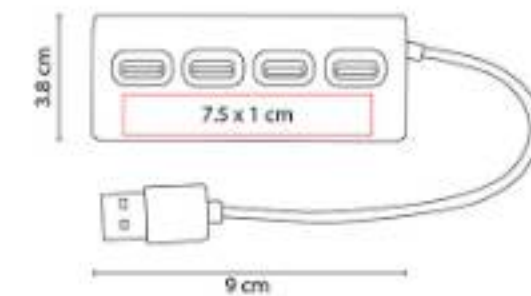

Concentrador con 4 puertos USB 2.0.





HUB 011 CONCENTRADOR DE PUERTOS SHARUNA



Material: Plástico
Técnica de impresión: Serigrafía /
Tampografía
Área de impresión: 2.2 cm Diámetro
Colores: Blanco

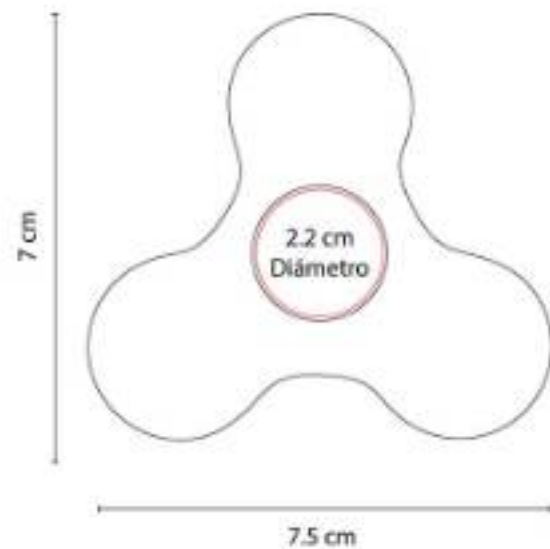

Concentrador con 3 puertos USB 2.0. Incluye cable USB. Funciona como spinner.

HUB 012 CONCENTRADOR DE PUERTOS TALLIN



Material: Bambú / Curpiel / Plástico
Técnica de impresión: Serigrafía
Área de impresión: 5 x 1.5 cm
Colores: Negro



Concentrador con 2 puertos USB 2.0 y 1 puerto tipo C. Soporta transferencia de datos.

HUB 013 CONCENTRADOR DE PUERTOS HALT



Material: Aluminio / Plástico
Técnica de impresión: Láser / Serigrafía
Área de impresión: 5 x 0.7 cm
Colores: Plata



Concentrador acabado metalico con 3 puertos USB y 1 puerto tipo C. Soporta transferencia de datos.

HUB 09
**CONCENTRADOR DE PUERTOS
LACERTA**



Material: Plástico
Técnica de impresión: Serigrafía /
Tampografía
Área de impresión: 4 x 2 cm
Colores: Blanco

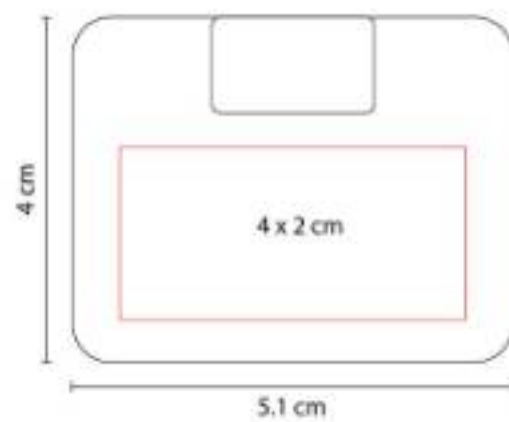

Concentrador con 4 puertos USB 2.0.

LAP 008
VENTILADOR HAVA



Material: Plástico
Técnica de impresión: Serigrafía
Área de impresión: 3 cm Diámetro
Colores: Blanco

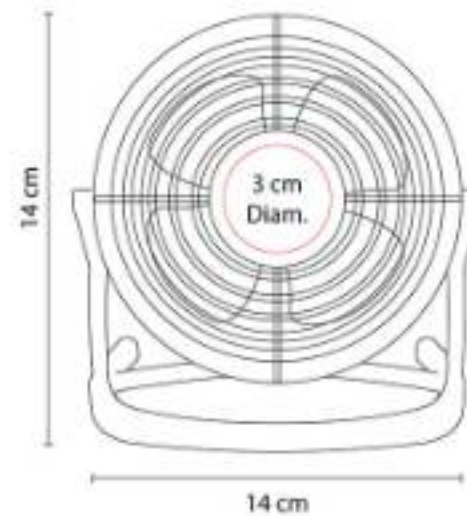

Mini ventilador de escritorio con cable USB.

LAP 009
LÁMPARA LUX



Material: Plástico
Técnica de impresión: Serigrafía
Área de impresión: 1 x 3 cm
Colores: Gris

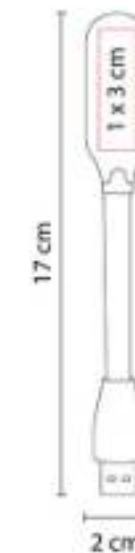

Lámpara LED con entrada USB para laptop.
No requiere baterías.



LAP 010
CONCENTRADOR DE PUERTOS HEZE



Material: Plástico
Técnica de impresión: Tampografía
Área de impresión: 2.5 cm Diámetro
Colores: Blanco

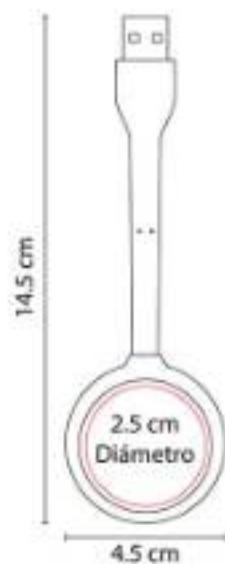

Concentrador con 4 puertos USB 2.0 y luz LED. Incluye botón para encender y apagar la lámpara. Cuerpo flexible.

LAP 011
ATOMIZADOR LUGI



Capacidad: 29.5 ml
Material: Plástico
Técnica de impresión: Tampografía
Área de impresión: 1.5 x 5 cm
Colores: Transparente

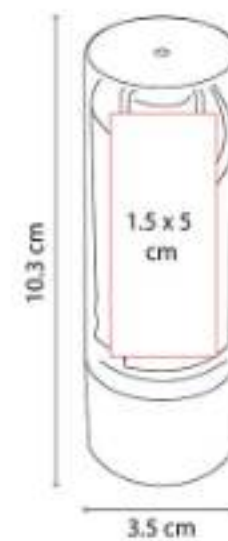

Atomizador con líquido limpia pantallas y microfibra de 12.5 cm de diámetro.

LAP 012
VENTILADOR MISTRAL



Material: Plástico
Técnica de impresión: Serigrafía
Área de impresión: 2 x 2 cm Ventilador /
4.5 x 1.5 cm Base
Colores: Blanco



Ventilador portátil. Cuenta con botón de encendido para tres velocidades ajustables y LED indicador de potencia.

MOP 001
MOUSE PAD REDONDO



Material: Poliuretano
Técnica de impresión: Serigrafía /
Sublimación en Color Blanco
Área de impresión: 19.9 cm Diámetro
Colores: Azul, Blanco, Negro, Rojo

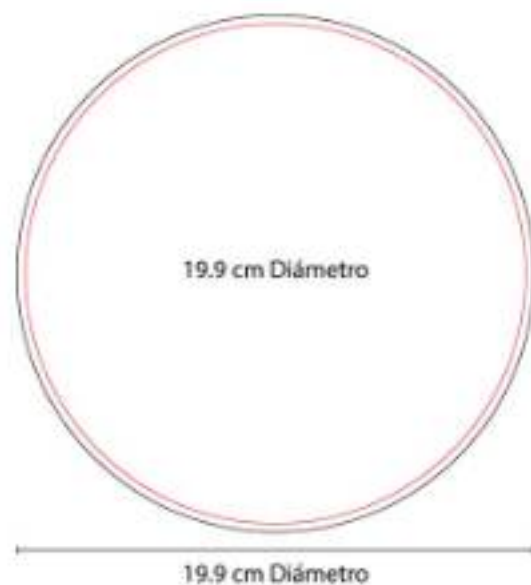

Base antiderrapante.

MOP 002
MOUSE PAD RECTANGULAR



Material: Poliuretano
Técnica de impresión: Serigrafía /
Sublimación en Color Blanco
Área de impresión: 22 x 18.9 cm
Colores: Azul, Blanco, Negro

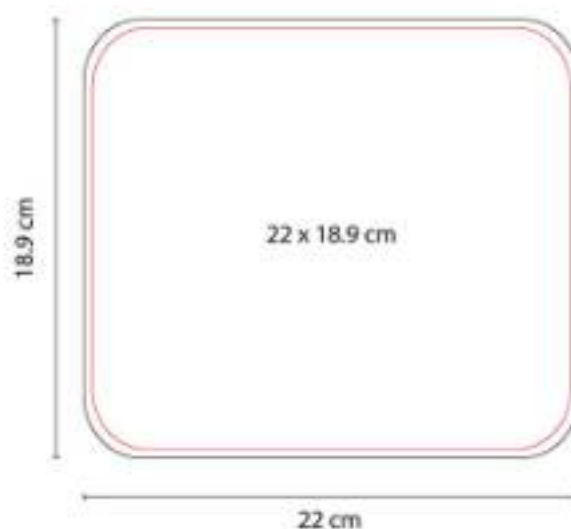

Base antiderrapante.

MOP 004
MOUSE PAD BEAN



Material: Poliuretano
Técnica de impresión: Serigrafía /
Sublimación en Color Blanco
Área de impresión: 17 x 20.5 cm
Colores: Azul, Blanco, Negro

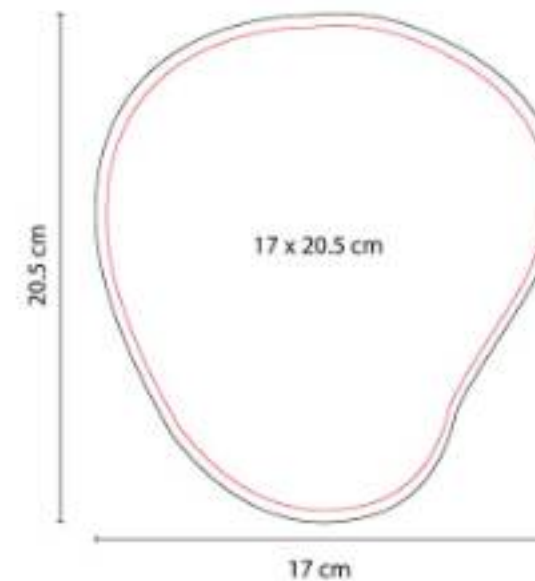

Base antiderrapante.



MOP 017
MOUSE PAD GAMER MADOOX

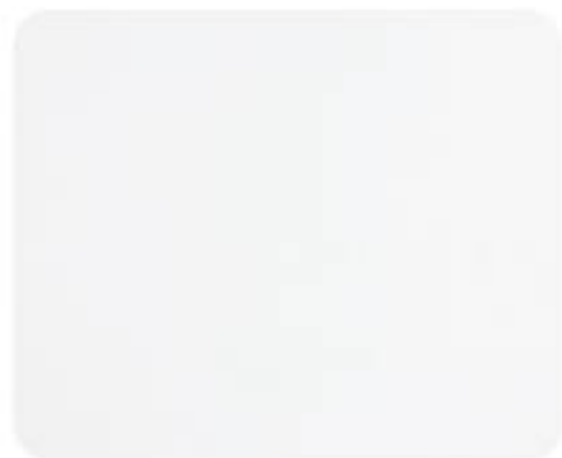

Material: Poliuretano
Técnica de impresión: Sublimación / Serigrafía
Área de impresión: 43 x 35 cm
Colores: Blanco



Mouse pad para videojuegos con superficie suave y mayor tamaño para mejor precisión del mouse. Base antiderrapante.

MOP 018
MOUSE PAD LOEN



Material: Plástico / Tela
Técnica de impresión: Serigrafía
Área de impresión: 10 x 10 cm
Colores: Negro



Incluye cojín de gel para descansar la muñeca. Base antiderrapante.

MOP 019
MOUSE PAD CARGADOR EXPERT

**NUEVO
 2023**



Capacidad: 10W
Material: Curpiel
Técnica de impresión: Termograbado / Serigrafía
Área de impresión: 15 x 15 cm
Colores: Gris

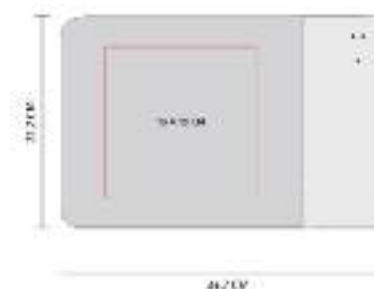

Mouse pad con cargador inalámbrico de 10W (Carga rápida).

MOP 020
**TAPETE MULTIFUNCIÓN
 PLICARE**



Capacidad: 15W
Material: Curpiel / Bambú / Rubber
Técnica de impresión: Serigrafía Tapete / Láser Cargador
Área de impresión: 10 x 10 cm Tapete / 3.5 x 1.5 Cargador
Colores: Gris



Mouse pad multifunción dividido en 3 secciones que permite una mejor organización.

MOU 080
MOUSE INALÁMBRICO NEKAR



Material: Plástico
Técnica de impresión: Serigrafía / Tampografía
Área de impresión: 3 x 3 cm
Colores: Blanco

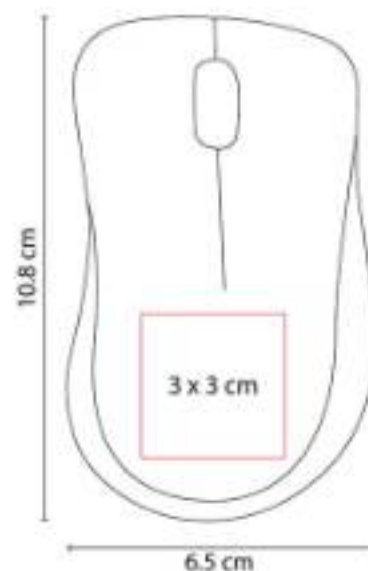

Mouse inalámbrico. Baterías (2 pilas AAA) no incluidas. Funciona con su receptor USB incluido.

MOU 090
MOUSE WELLE



Material: Plástico / Poliéster
Técnica de impresión: Tampografía
Área de impresión: 3 x 3 cm
Colores: Gris, Negro



Mouse inalámbrico óptico de 2.4G con un diseño ergonómico y click silencioso.





USB

USB 013 USB ARGOS 4 GB



Capacidad: 4 GB
Material: Plástico
Técnica de impresión: Serigrafía / Tampografía
Área de impresión: 1 x 2.4 cm
Colores: Azul Traslucido, Plata, Verde

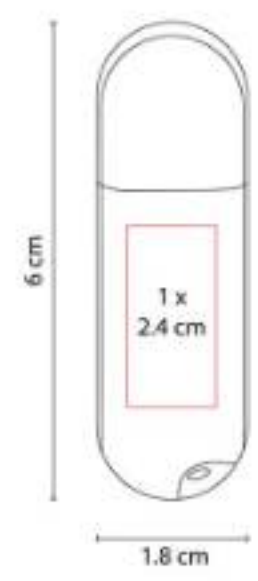

Tapa translúcida. Incluye caja individual.

USB 025 USB MORAY 8 GB



Capacidad: 8 GB
Material: Rubber / Metal
Técnica de impresión: Láser / Serigrafía
Área de impresión: 1.2 x 1.8 cm
Colores: Azul, Negro, Rojo

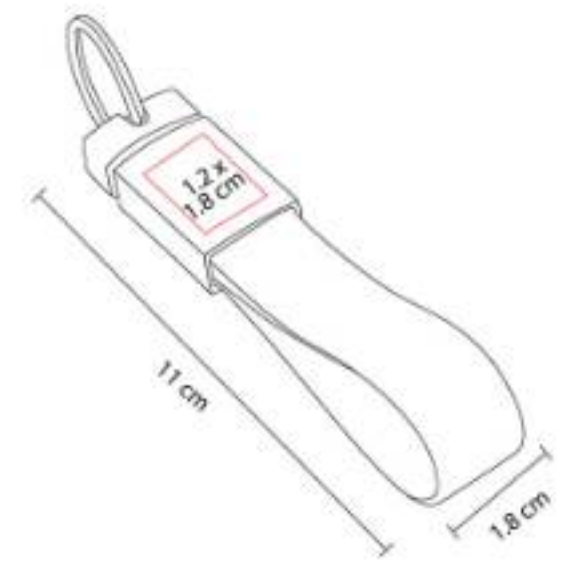

USB Llavero. Incluye caja individual.

USB 028
USB SUKARI



Capacidad: 4 GB
Material: Plástico
Técnica de impresión: Serigrafía /
Tampografía
Área de impresión: 1.5 x 0.7 cm
Colores: Azul, Rojo, Verde

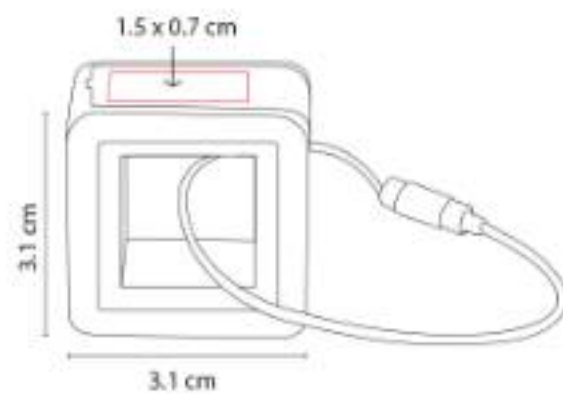

USB Llavero. Incluye caja individual.

USB 029
USB TIRSO 8 GB



Capacidad: 8 GB
Material: Plástico
Técnica de impresión: Serigrafía /
Tampografía
Área de impresión: 1 x 1.5 cm
Colores: Plata

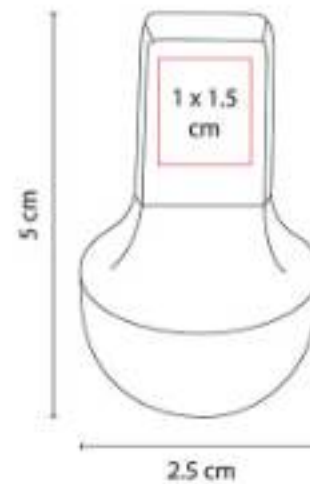

Incluye estuche metálico.

USB 030
USB BYTE 8 GB



Capacidad: 8 GB
Material: Curpiel / Metal
Técnica de impresión: Láser / Pantógrafo /
Serigrafía / Termograbado
Área de impresión: 1 x 4.5 cm
Colores: Negro

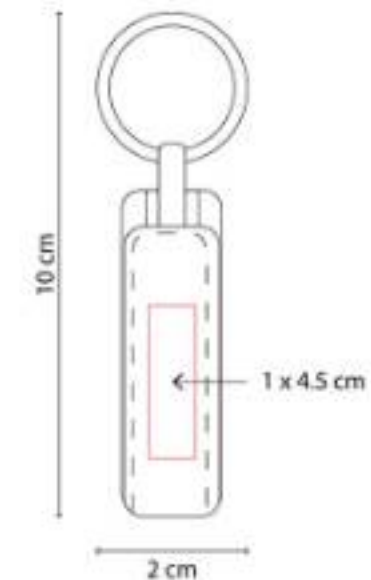

USB Llavero. Incluye caja individual.



USB 031
USB FLOPPY 8 GB



Capacidad: 8 GB
Material: Metal / Rubber
Técnica de impresión: Láser / Pantógrafo / Serigrafía
Área de impresión: 1.3 x 2.5 cm
Colores: Azul, Morado, Naranja, Negro, Rojo, Rosa, Verde

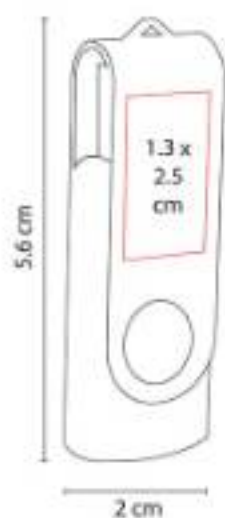

USB Giratoria. Incluye caja individual.

USB 080
USB HARSTAD 8 GB



Capacidad: 8 GB
Material: Metal
Técnica de impresión: Serigrafía
Área de impresión: 0.7 x 2 cm
Colores: Gris Mate

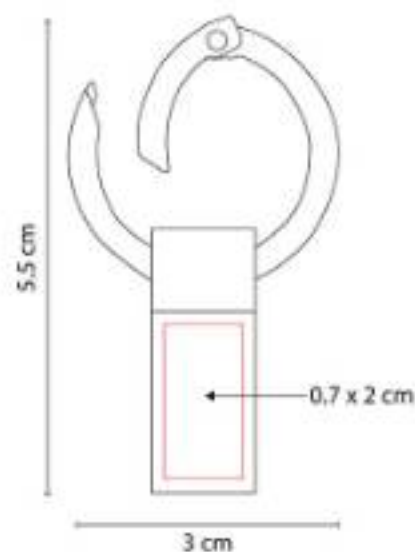

USB Llavero. Incluye caja individual.

USB 091
USB KASARI 16 GB



Capacidad: 16 GB
Material: Plástico
Técnica de impresión: Serigrafía / Tampografía
Área de impresión: 1.3 x 3.5 cm
Colores: Azul, Blanco, Naranja, Rojo

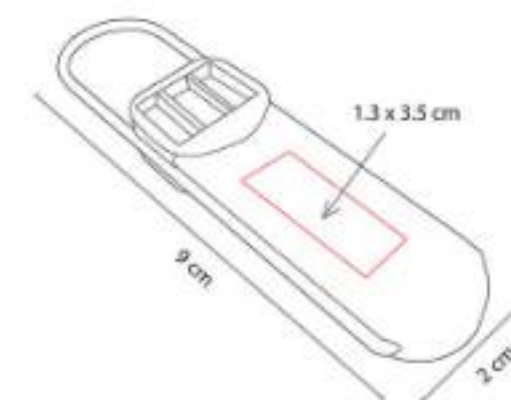

Incluye caja individual.

USB 092
USB KINEL 16 GB



Capacidad: 16 GB
Material: Plástico
Técnica de impresión: Serigrafía / Tampografía
Área de impresión: 1.3 x 2.5 cm
Colores: Blanco, Rojo, Verde

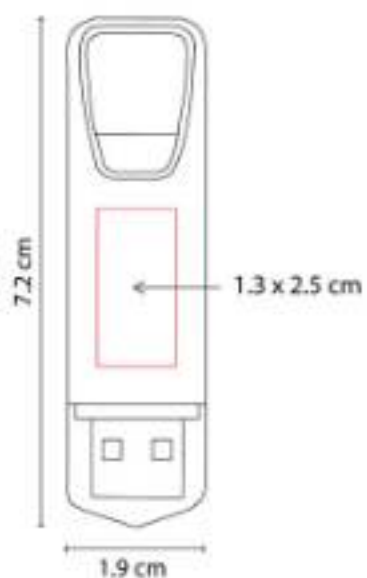

Incluye caja individual.

USB 093
USB GAMKA 16 GB



Capacidad: 16 GB
Material: Plástico
Técnica de impresión: Serigrafía / Tampografía
Área de impresión: 1.2 x 4 cm
Colores: Azul, Blanco, Rojo



Incluye caja individual.

USB 094
USB SOCCER



Capacidad: 8 GB
Material: Plástico
Técnica de impresión: Láser en Placa
Área de impresión: 2.5 cm Diámetro
Colores: Blanco



Incluye llavero y placa metálica para grabado.





USB 104 USB BAWEAN 8 GB



Capacidad: 8 GB
Material: Metal / PVC
Técnica de impresión: Láser / Serigrafía
Área de impresión: 1.9 x 3 cm
Colores: Plata

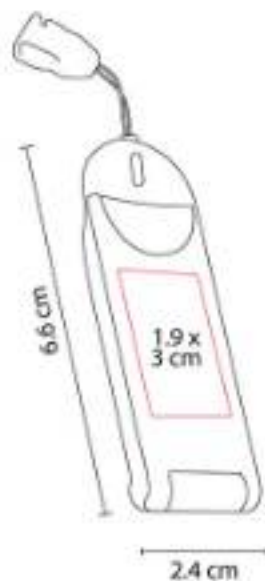

USB con cordón de 46 cm. Incluye caja individual.

USB 107 USB DINAGAT 8 GB



Capacidad: 8 GB
Material: Metal
Técnica de impresión: Láser / Pantógrafo
Área de impresión: 0.9 x 1.5 cm
Colores: Plata

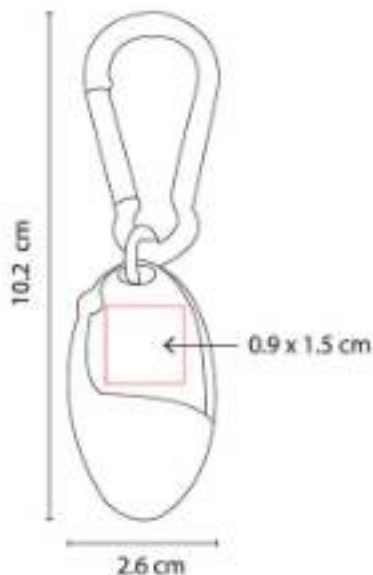

USB con mosquetón. Incluye estuche.

USB 120 USB STORAGE 8 GB



Capacidad: 8 GB
Material: Plástico
Técnica de impresión: Serigrafía / Tampografía
Área de impresión: 1.2 x 2.5 cm
Colores: Negro, Plata

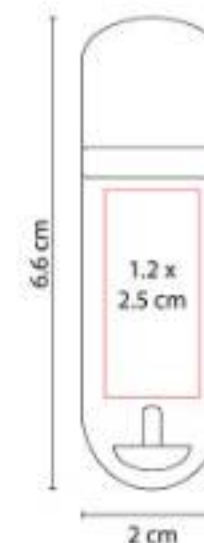

Se enciende LED de color al conectar. Incluye caja individual.

USB 121
USB BOULIA 8 GB



Capacidad: 8 GB
Material: Rubber / Metal
Técnica de impresión: Láser / Serigrafía
Área de impresión: 1 x 2.5 cm
Colores: Negro

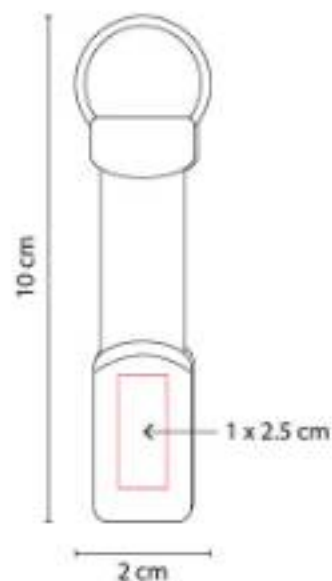

USB Llavero. Incluye caja individual.

USB 131
USB MONTBUI 16 GB



Capacidad: 16 GB
Material: Plástico / Metal
Técnica de impresión: Serigrafía
Área de impresión: 1.5 x 3.5 cm
Colores: Blanco Traslucido

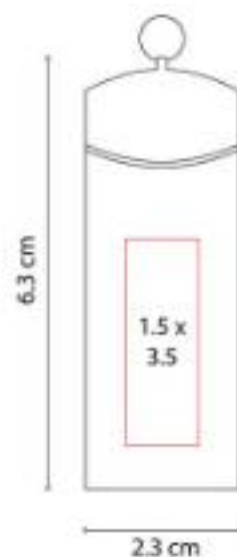

USB giratoria. Enciende luz al conectar.
Incluye caja individual.

USB 132
USB TALAUD 8 GB



Capacidad: 8 GB
Material: Curpiel / Metal
Técnica de impresión: Láser / Pantógrafo / Serigrafía / Termograbado
Área de impresión: 1 x 2 cm Metal / 0.7 x 2.5 cm Piel
Colores: Negro

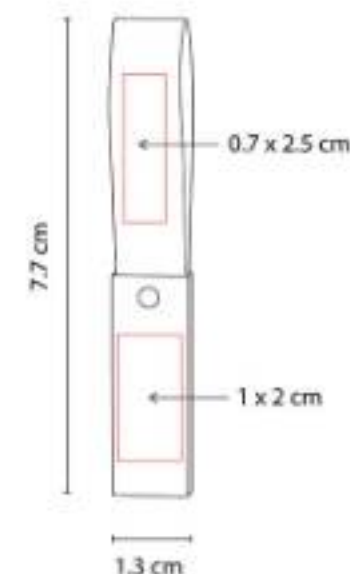

Incluye caja individual.





USB 133 USB PRUIT 8 GB



Capacidad: 8 GB
Material: Plástico / Metal
Técnica de impresión: Serigrafía
Área de impresión: 1 x 1 cm
Colores: Negro

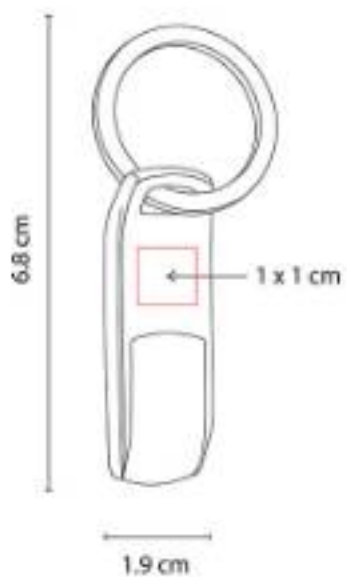

USB Llavero. Incluye caja individual.

USB 134 USB CASE 8 GB



Capacidad: 8 GB
Material: Acero / Plástico
Técnica de impresión: Láser
Área de impresión: 1 x 3.8 cm
Colores: Negro

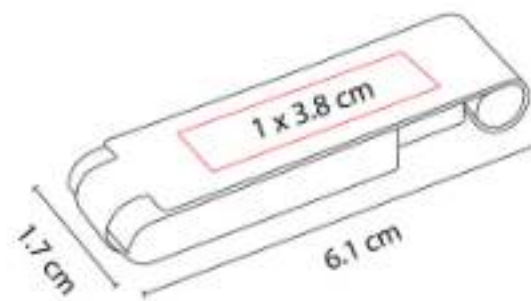

Tapa con imán. Incluye caja individual.

USB 135 USB GRENOBLE 16 GB



Capacidad: 16 GB
Material: Plástico
Técnica de impresión: Serigrafía
Área de impresión: 1 x 3 cm
Colores: Negro, Plata

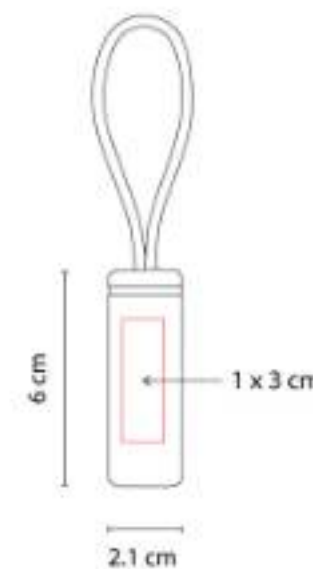

USB con correa de plástico. Incluye caja individual.

USB 136
USB SYDNEY 8 GB



Capacidad: 8 GB
Material: Acero Inoxidable
Técnica de impresión: Láser
Área de impresión: 1 x 2.5 cm
Colores: Plata



USB con tapa. Incluye caja individual.

USB 137
USB TARJETA AUSTEN 8 GB



Capacidad: 8 GB
Material: Plástico
Técnica de impresión: Full Color
Área de impresión: 8.5 x 5.5 cm
Colores: Blanco

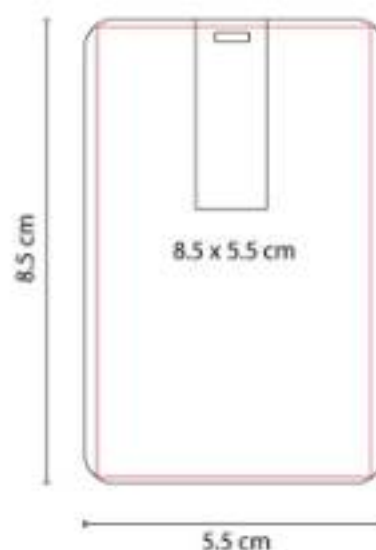

USB Tarjeta.

USB 139
USB MODRIC 16 GB



Capacidad: 16 GB
Material: Plástico
Técnica de impresión: Láser
Área de impresión: 1.5 x 1.5 cm
Colores: Negro



USB con luz que enciende logo al grabar.
Incluye caja individual.



TECNOLOGÍA | USB

USB 200
USB WARENDA 8 GB



Capacidad: 8 GB
Material: Metal
Técnica de impresión: Goteado en Resina / Grabado Espejo
Área de impresión: 2 x 2 cm
Colores: Plata

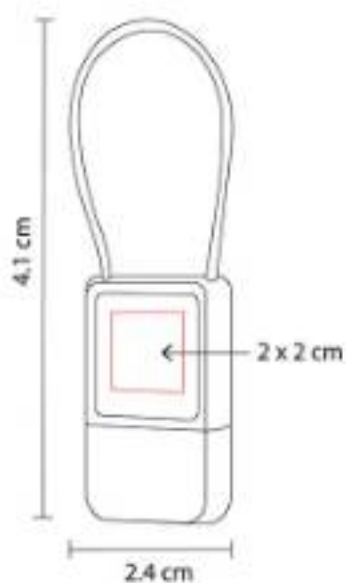

USB Llavero. Incluye caja individual.

USB 204
USB BAWEAN 16 GB



Capacidad: 16 GB
Material: Metal / PVC
Técnica de impresión: Láser / Serigrafía
Área de impresión: 1.9 x 3 cm
Colores: Plata



USB con cordón de 46 cm. Incluye caja individual.

USB 220
USB STORAGE 16 GB



Capacidad: 16 GB
Material: Plástico
Técnica de impresión: Serigrafía / Tampografía
Área de impresión: 1.2 x 2.5 cm
Colores: Negro, Plata



Se enciende LED de color al conectar. Incluye caja individual.

USB 221
USB BOULIA 16 GB



Capacidad: 16 GB
Material: Hule / Metal
Técnica de impresión: Láser / Serigrafía
Área de impresión: 1 x 2.5 cm
Colores: Negro



USB Llavero. Incluye caja individual.

USB 226
USB TIRRENO 16 GB



Capacidad: 16 GB
Material: Plástico Reciclado
Técnica de impresión: Serigrafía
Área de impresión: 0.8 x 3 cm
Colores: Beige



Material reciclado. Incluye caja individual.

USB 230
USB MAGNET HOLDER 16 GB OXFORD



Capacidad: 16 GB
Material: Metal
Técnica de impresión: Serigrafía / Láser
Área de impresión: 0.8 x 3.5 cm
Colores: Gris Oxford



USB con destapador y soporte para smartphone con tecnología magnet.





TECNOLOGÍA | USB

USB 231 USB SELWIN 16 GB



Capacidad: 16 GB
Material: Metal / Rubber
Técnica de impresión: Láser / Pantógrafo / Serigrafía
Área de impresión: 1.3 x 2.5 cm
Colores: Azul, Morado, Naranja, Negro, Rojo, Rosa, Verde

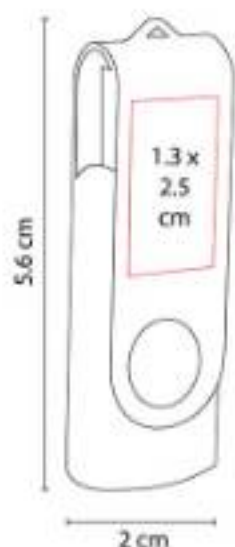

USB Giratoria. Incluye caja individual.

USB 331 USB KRASNODAR 32 GB



Capacidad: 32 GB
Material: Metal / Rubber
Técnica de impresión: Láser / Pantógrafo / Serigrafía
Área de impresión: 1.3 x 2.5 cm
Colores: Negro

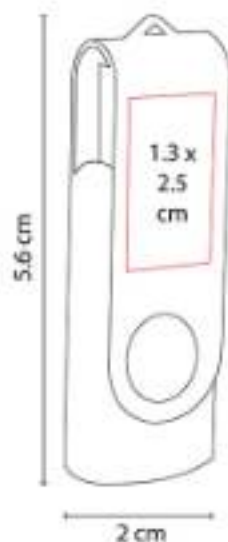

USB Giratoria. Incluye caja individual.

USB 332 USB DEART 16 GB

NUEVO
2023



Capacidad: 16 GB
Material: Madera / Metal
Técnica de impresión: Serigrafía / Láser
Área de impresión: 1 x 1.5 cm
Colores: Beige

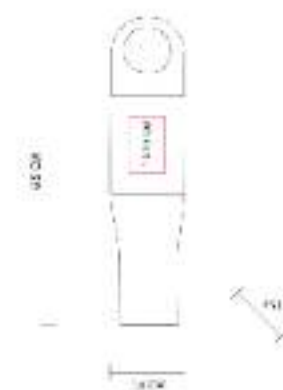

Incluye caja individual.

USB 333
USB 16 GB

NUEVO
2023



Capacidad: 16 GB
Material: Metal / Rubber
Técnica de impresión: Láser
Área de impresión: 0.7 x 2.3 cm
Colores: Negro



USB Llavero con luz que enciende logo al grabar. Incluye caja individual.

USB 334
USB INFIS

NUEVO
2023



Capacidad: 16 GB
Material: Madera / Metal
Técnica de impresión: Serigrafía / Láser
Área de impresión: 1.3 x 3 cm
Colores: Beige



USB Llavero con tapa imantada. Incluye caja individual.



TECNOLOGÍA | USB



LIBRETAS Y CARPETAS

HL 005 PLANEADOR DIARIO GLIDER



Material: Curpiel
Técnica de impresión: Termograbado / Serigrafía
Área de impresión: 13 x 5.5 cm
Colores: Gris, Negro

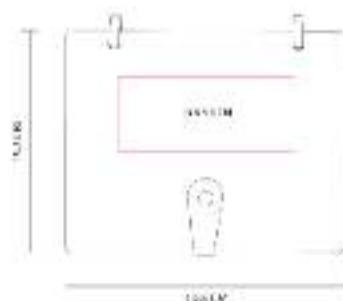

Libreta con planeador para organizar actividades diarias.

HL 006 PLANEADOR SEMANAL ZIEL



Material: Cartón y papel craft
Técnica de impresión: Serigrafía
Área de impresión: 15 x 20 cm
Colores: Beige



Libreta ecológica tamaño profesional con planeador semanal.



HL 008 NOTAS PASTA CURPIEL

NUEVO
2023



Material: Curpiel / Papel
Técnica de impresión: Serigrafía / Termograbado
Área de impresión: 6 x 15 cm
Colores: Negro



HL 009 NOTAS PASTA CARTÓN

NUEVO
2023



Material: Cartón / Papel
Técnica de impresión: Serigrafía
Área de impresión: 6 x 15 cm
Colores: Beige



HL 010 LIBRETA ALESA



Material: Curpiel
Técnica de impresión: Láser / Serigrafía / Termograbado
Área de impresión: 8 x 17 cm
Colores: Azul, Morado, Naranja, Negro, Rojo, Rosa, Verde

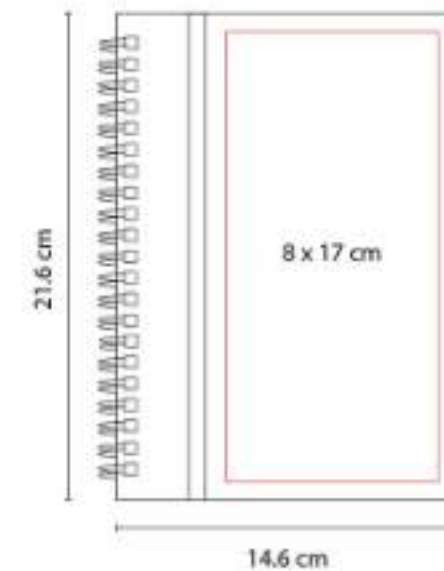

Libreta de espiral con 65 hojas de raya.

HL 011
LIBRETA ITZA



Material: Curpiel
Técnica de impresión: Serigrafía / Termograbado
Área de impresión: 11 x 18 cm
Colores: Azul, Negro, Rojo



Libreta con 80 hojas de raya, de pasta flexible y espiral metálico doble.

HL 012
LIBRETA ABDALA



Material: Plástico
Técnica de impresión: Serigrafía
Área de impresión: 9 x 17 cm
Colores: Azul, Naranja, Verde

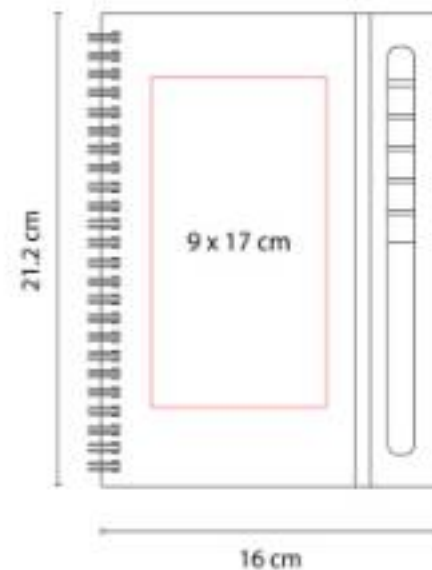

Libreta con 80 hojas de raya. Incluye notas adheribles de colores, espiral metálico doble y elástico para cerrar.

HL 013
LIBRETA JADE



Material: Algodón Reciclado
Técnica de impresión: Serigrafía
Área de impresión: 9 x 16 cm
Colores: Gris



Libreta con 80 hojas de raya. Incluye elástico para cerrar.





HL 015 LIBRETA BARRON



Material: Cartón
Técnica de impresión: Serigrafía
Área de impresión: 9 x 18 cm
Colores: Azul, Naranja, Negro, Rojo, Verde



Libreta con 40 hojas de raya. Incluye elástico para cerrar.

HL 016 LIBRETA JOG



Material: Cartón
Técnica de impresión: Serigrafía
Área de impresión: 5 x 10 cm
Colores: Beige

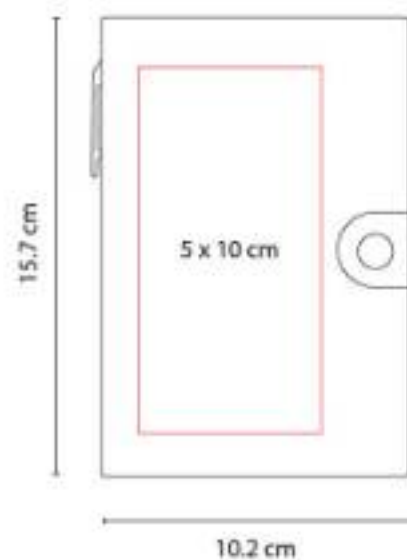

Libreta con 50 hojas blancas.

HL 017 LIBRETA OWAMI



Material: Curpiel
Técnica de impresión: Láser
Área de impresión: 6 x 12 cm
Colores: Negro

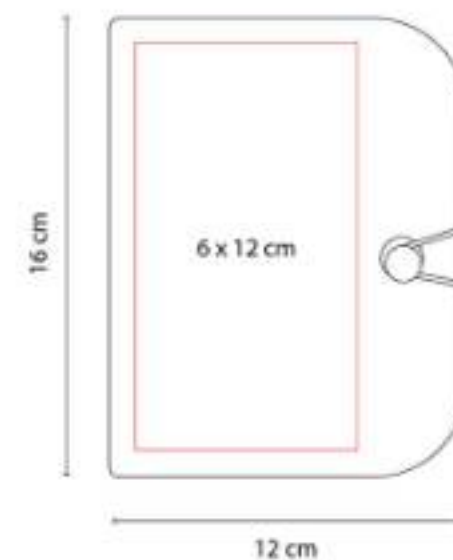

Libreta con 70 hojas de raya.

HL 018
LIBRETA PALOUSE



Material: Cartón
Técnica de impresión: Serigrafía
Área de impresión: 8 x 12 cm
Colores: Beige

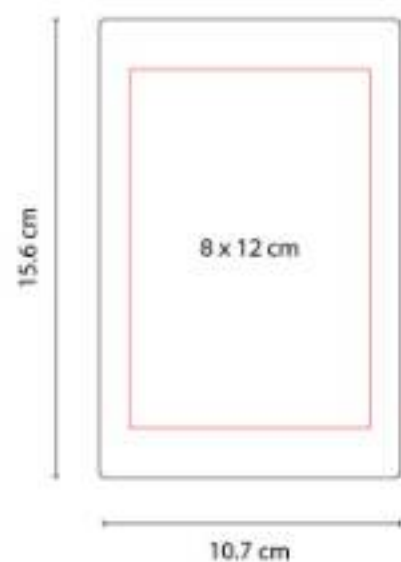

Libreta con 70 hojas de raya.

HL 019
LIBRETA SLOVIAN



Material: Cartón
Técnica de impresión: Serigrafía
Área de impresión: 5 x 7 cm
Colores: Negro

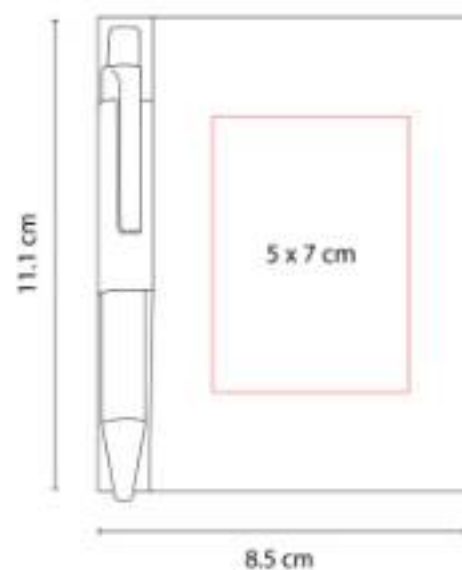

Libreta con 80 hojas de raya. Incluye bolígrafo ecológico.

HL 025
LIBRETA PRIPYAT



Material: Curpiel
Técnica de impresión: Láser / Termograbado
Área de impresión: 13 x 17 cm
Colores: Azul, Gris, Negro

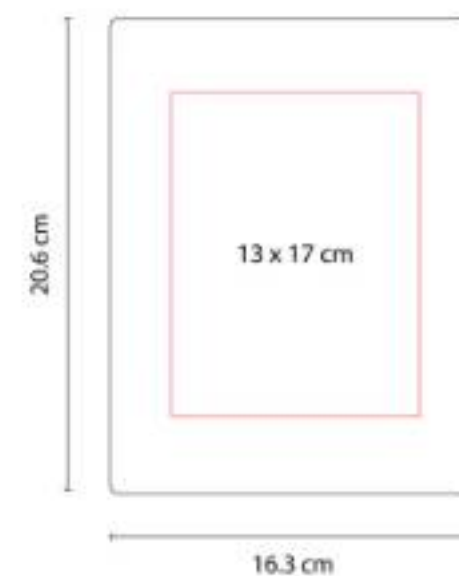

Libreta con 80 hojas de raya. Incluye espiral metálico doble.



HL 030
LIBRETA KENYA



Material: Curpiel
Técnica de impresión: Láser / Termograbado / Serigrafía
Área de impresión: 10 x 19 cm
Colores: Azul, Gris, Negro, Rojo



Libreta con 80 hojas de raya. Incluye separador de hojas, elástico para cerrar y bolígrafo de plástico.

HL 035
LIBRETA VINNYTSIA



Material: Curpiel
Técnica de impresión: Termograbado / Láser
Área de impresión: 8.5 x 6.5 cm
Colores: Negro

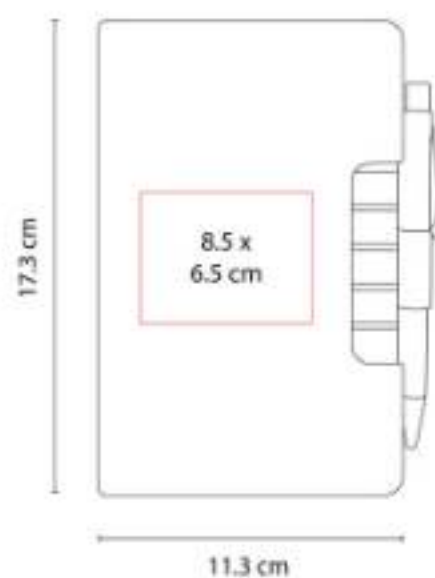

Libreta con 70 hojas de raya. Incluye bolígrafo y notas adheribles de colores.

HL 080
LIBRETA DUNYA



Material: Corcho
Técnica de impresión: Láser / Serigrafía
Área de impresión: 6 x 11 cm
Colores: Beige

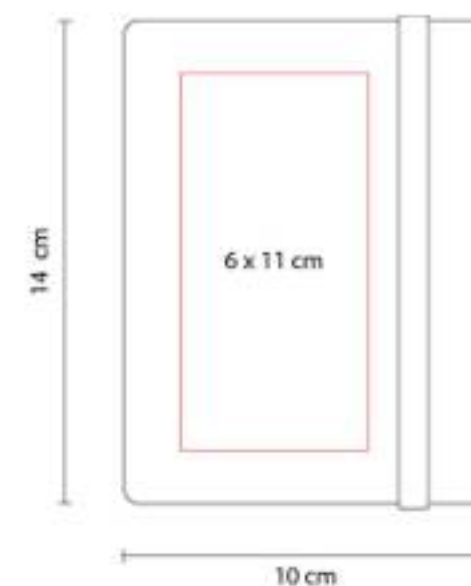

Libreta con 80 hojas de raya. Incluye separador de hojas y elástico para cerrar.

HL 1100
LIBRETA JOLIET



Material: Cartón
Técnica de impresión: Serigrafía
Área de impresión: 10 x 17 cm
Colores: Beige



Libreta con 100 hojas de raya.

HL 120
LIBRETA SAVOIA



Material: Cartón
Técnica de impresión: Serigrafía
Área de impresión: 9 x 11 cm
Colores: Beige

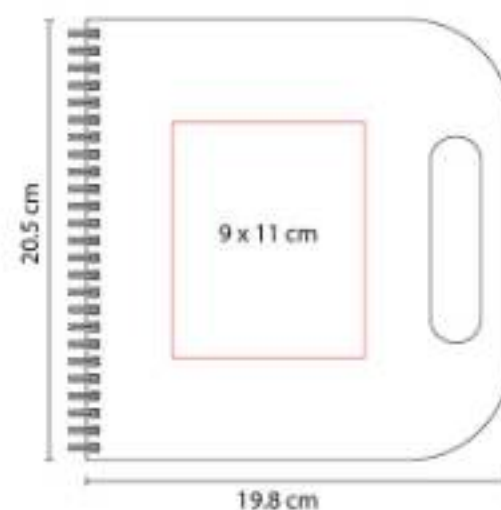

Libreta con 70 hojas de raya.

HL 130
LIBRETA MARNE



Material: Cartón
Técnica de impresión: Serigrafía
Área de impresión: 6 x 6 cm
Colores: Beige

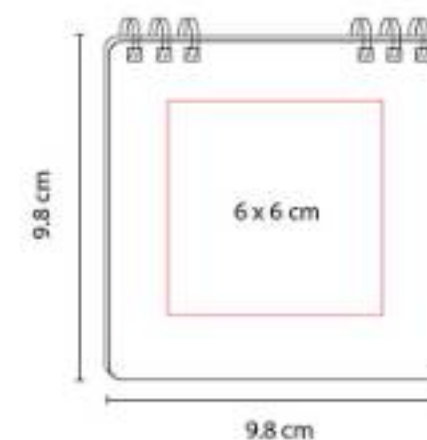

Libreta con 40 hojas de raya. Contiene 5 tiras de notas adheribles. Espiral metálico doble.



HL 1400
LIBRETA BREKA



Material: Plástico
Técnica de impresión: Serigrafía
Área de impresión: 10 x 15 cm
Colores: Azul, Negro Traslucido, Rojo Traslucido

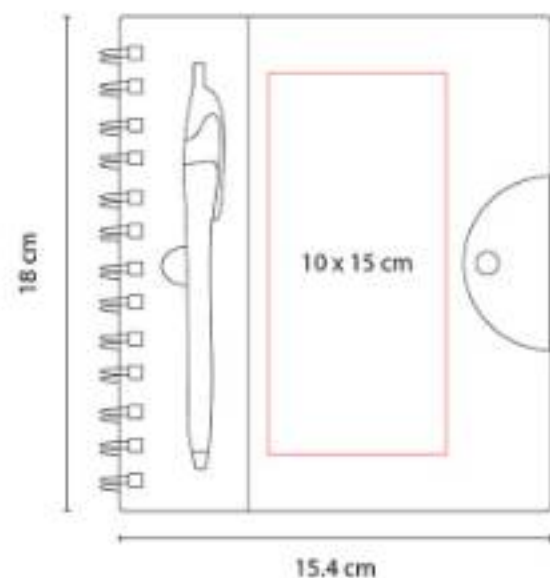

Libreta con 100 hojas de raya. Incluye bolígrafo, espiral metálico doble y broche para cerrar.

HL 1500
LIBRETA SCRIF



Material: Curpiel
Técnica de impresión: Láser / Serigrafía
Área de impresión: 3 x 3.5 cm Cubierta / 2.5 x 1 cm Placa Metálica
Colores: Azul, Cafe, Negro

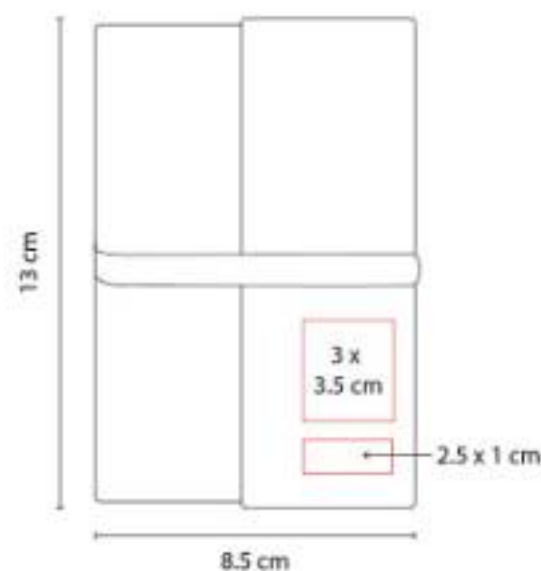

Libreta con 120 hojas de raya. Incluye separador de hojas, elástico para cerrar y placa para grabado.

HL 1550
LIBRETA ECOLIER



Material: Cartón
Técnica de impresión: Serigrafía
Área de impresión: 4 x 12 cm
Colores: Rojo

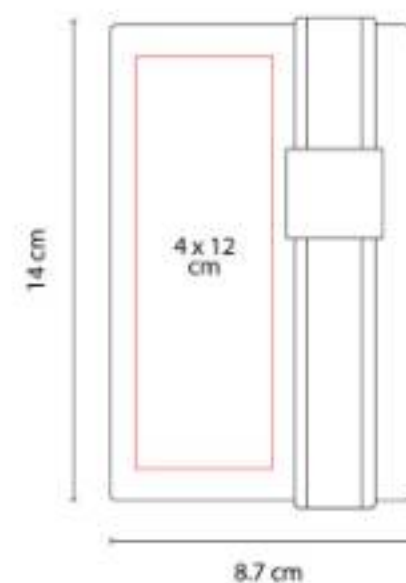

240 Hojas de raya. Incluye separador de hojas y elástico para cerrar.

HL 1650
LIBRETA VALANTI



Material: Curpiel
Técnica de impresión: Láser / Termograbado / Serigrafía
Área de impresión: 6 x 6 cm
Colores: Azul, Negro

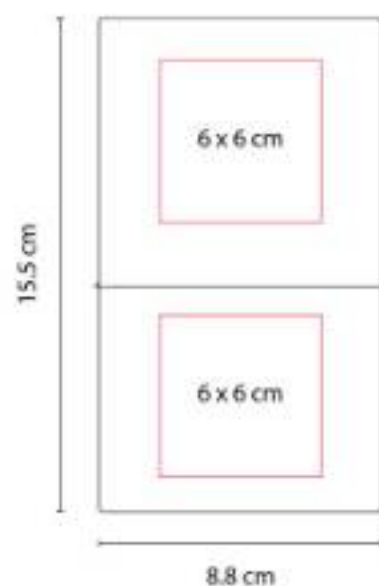

Libreta con 70 hojas de raya. Incluye separador de hojas y elástico para cerrar.

HL 1750
LIBRETA MACEO



Material: Curpiel
Técnica de impresión: Termograbado
Área de impresión: 6 x 4 cm
Colores: Rojo

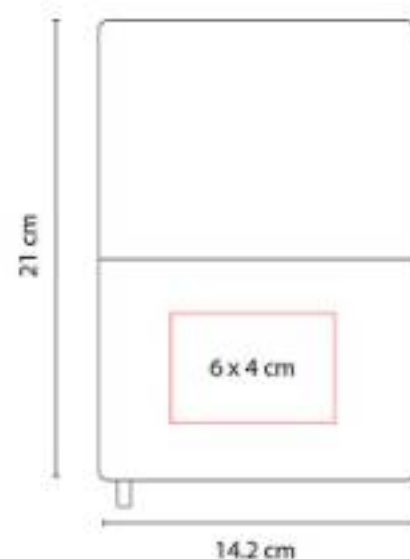

Libreta con 70 hojas de raya. Incluye separador de hojas.

HL 1755
LIBRETA RALEWAY



Material: Curpiel
Técnica de impresión: Serigrafía / Termograbado
Área de impresión: 3 x 7 cm
Colores: Gris



Libreta con 40 hojas de raya, 30 hojas de cuadro chico y 10 hojas para notas. Incluye separador de hojas.





HL 180 LIBRETA DETTI FOSS



Material: Curpiel
Técnica de impresión: Láser / Termograbado
Área de impresión: 8 x 17 cm
Colores: Azul, Naranja, Negro, Rojo, Verde

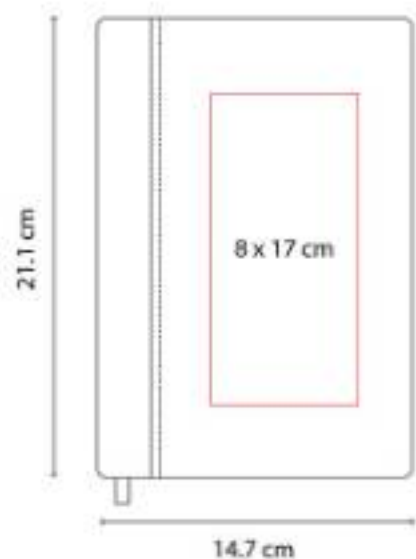

Libreta con 80 hojas de raya. Incluye separador de hojas.

HL 185 LIBRETA LUTSK



Material: Curpiel
Técnica de impresión: Termograbado
Área de impresión: 10 x 18 cm
Colores: Azul, Negro

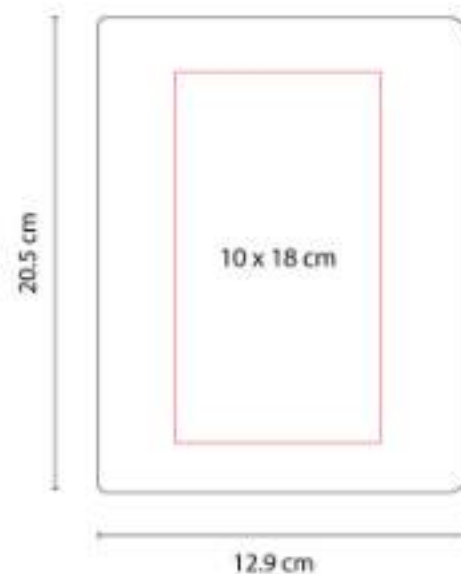

Libreta con 80 hojas de raya y pasta flexible.

HL 190 LIBRETA TOBA



Material: Cartón
Técnica de impresión: Serigrafía
Área de impresión: 8 x 4.5 cm
Colores: Azul, Rojo, Verde

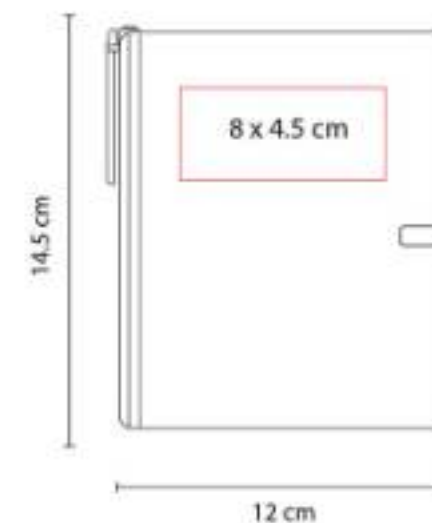

Libreta con 100 hojas de raya. Incluye sobre en el interior, bolígrafo y elástico para cerrar.

HL 195
LIBRETA AVOIR



Material: Curpiel
Técnica de impresión: Serigrafía / Termograbado
Área de impresión: 11 x 18 cm
Colores: Azul, Gris, Negro, Rojo



Libreta con 32 hojas de raya. Pasta flexible.

HL 200
LIBRETA REIK



Material: Curpiel
Técnica de impresión: Serigrafía / Termograbado
Área de impresión: 11 x 18 cm
Colores: Azul, Gris, Rojo



Libreta con 80 hojas de raya. Incluye elástico para cerrar, separador de hojas y elástico para bolígrafo.

HL 2010
LIBRETA GREEN PLANET



Material: Cartón / Papel Reciclado
Técnica de impresión: Serigrafía
Área de impresión: 6 x 5 cm
Colores: Azul, Naranja, Negro, Rojo, Verde



Libreta con 50 Hojas de raya. Incluye bolígrafo ecológico y elástico para cerrar.





HL 2013 LIBRETA ODIN



Material: Cartón
Técnica de impresión: Serigrafía
Área de impresión: 7 x 12 cm
Colores: Azul, Negro, Rojo, Rosa, Verde



Libreta con 30 hojas de raya. Pasta flexible.

HL 2020 LIBRETA LOVECOLORS



Material: Curpiel
Técnica de impresión: Serigrafía /
Termograbado / Láser
Área de impresión: 7 x 11 cm
Colores: Amarillo, Azul, Azul Rey, Naranja,
Negro, Rojo, Rosa, Verde

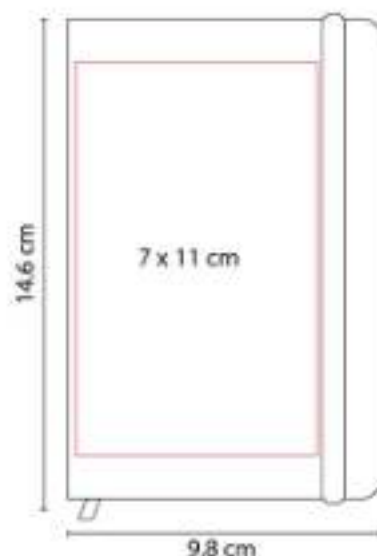

Libreta con 80 hojas de raya. Incluye
separador de hojas y elástico para cerrar.

HL 2021 LIBRETA SMYRNA



Material: Curpiel
Técnica de impresión: Serigrafía /
Termograbado / Láser
Área de impresión: 10 x 15 cm
Colores: Azul, Azul Rey, Naranja, Negro,
Rojo, Verde

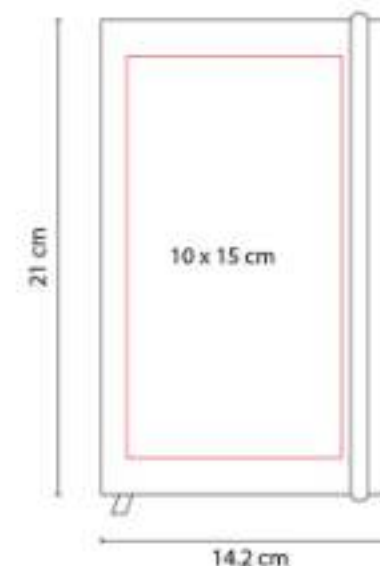

Libreta con 80 hojas de raya. Incluye
separador de hojas y elástico para cerrar.

HL 2022
LIBRETA OLVERA



Material: PVC
Técnica de impresión: Serigrafía
Área de impresión: 10 x 15 cm
Colores: Azul Rey, Naranja, Negro, Rojo, Verde

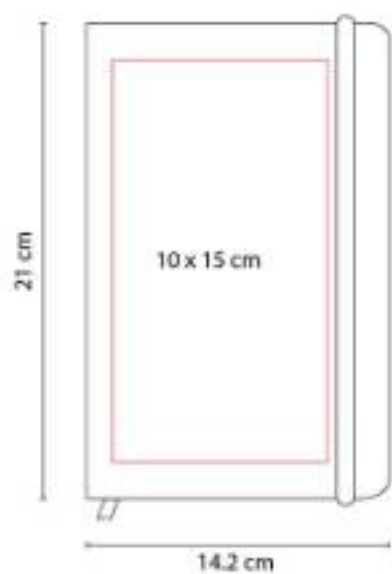

Libreta con 80 hojas de raya. Incluye separador de hojas y elástico para cerrar.

HL 2023
LIBRETA BAIONA



Material: PVC
Técnica de impresión: Serigrafía
Área de impresión: 7 x 11 cm
Colores: Azul Rey, Naranja, Negro, Rojo, Verde



Libreta con 80 Hojas de raya. Incluye separador de hojas y elástico para cerrar.

HL 2030
LIBRETA MALIA



Material: Cartón
Técnica de impresión: Serigrafía
Área de impresión: 7 x 11 cm Cubierta / 7 x 2.5 cm Interior
Colores: Beige

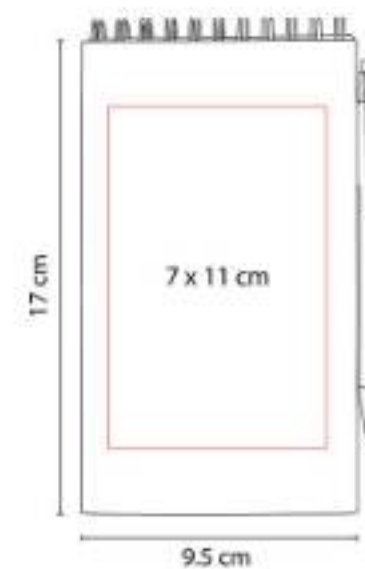

Libreta con 20 hojas de raya.



HL 2040
LIBRETA ANTLIA



Material: Cartón / Papel Reciclado
Técnica de impresión: Serigrafía
Área de impresión: 9 x 10 cm
Colores: Cafe, Negro, Rojo, Verde

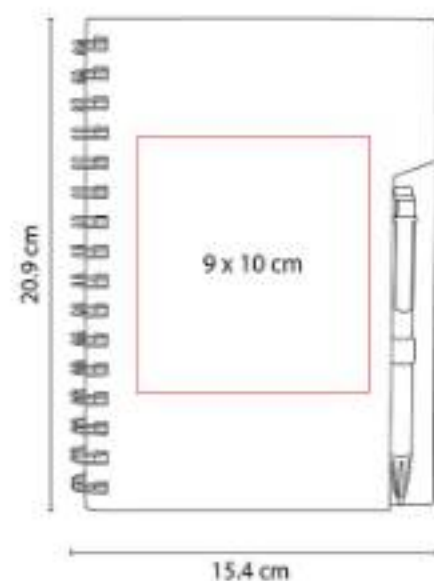

Libreta con 70 hojas de raya. Incluye bolígrafo ecológico y espiral metálico doble.

HL 2050
LIBRETA RIDGE



Material: Cartón
Técnica de impresión: Serigrafía
Área de impresión: 6 x 13 cm
Colores: Azul, Negro, Rojo, Verde

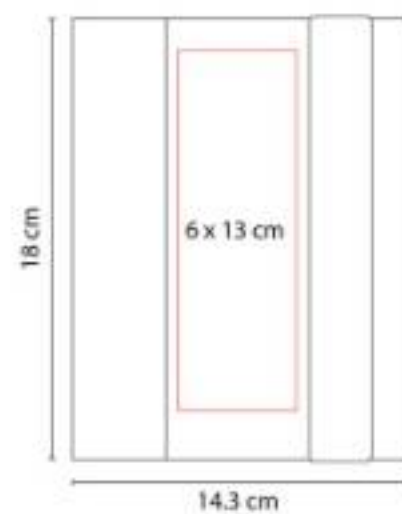

Libreta con 70 hojas de raya.

HL 2080
LIBRETA SUAZI

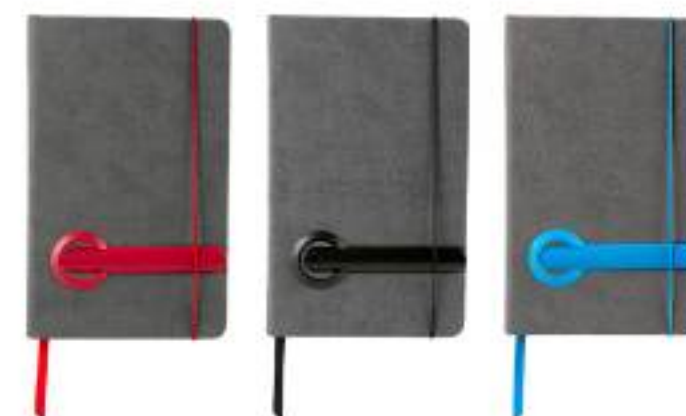

Material: Curpiel / Plástico
Técnica de impresión: Láser / Serigrafía / Termograbado
Área de impresión: 8 x 10 cm
Colores: Rojo

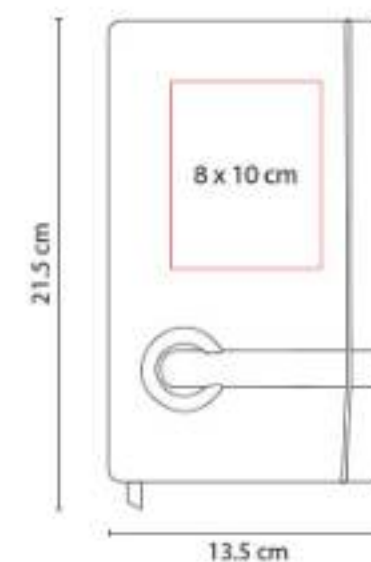

"Libreta con 80 hojas de raya.

HL 2085
LIBRETA RITA



Material: Curpiel
Técnica de impresión: Serigrafía / Termograbado
Área de impresión: 10 x 11 cm
Colores: Negro



Libreta con 80 hojas de raya. Incluye separador de hojas y broche imantado para cerrar.

HL 2090
LIBRETA TABUK



Material: Curpiel
Técnica de impresión: Láser / Termograbado
Área de impresión: 5 x 16 cm
Colores: Negro

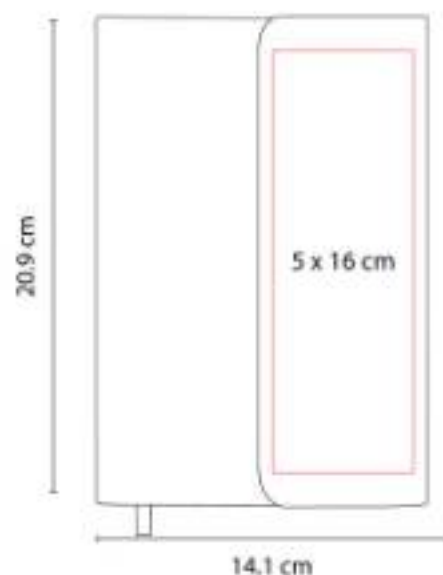

Libreta con 80 hojas de raya. Incluye solapa y separador de hojas.

HL 2100
LIBRETA BOK



Material: Curpiel
Técnica de impresión: Láser / Serigrafía / Termograbado
Área de impresión: 6 x 13 cm
Colores: Azul, Cafe, Negro, Rojo, Verde

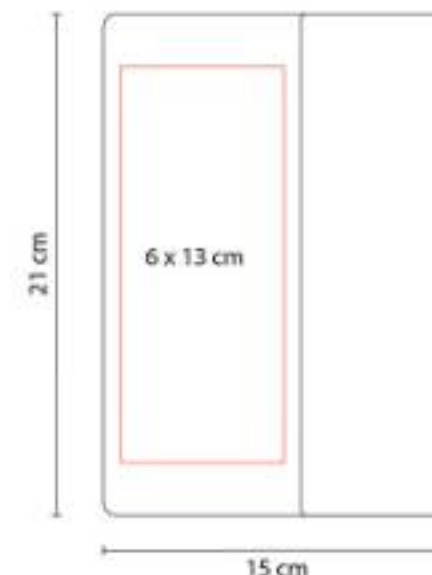

Libreta 80 hojas de raya. Incluye solapa magnética y separador de hojas. Bolígrafo no incluido.



HL 2110
LIBRETA LINO

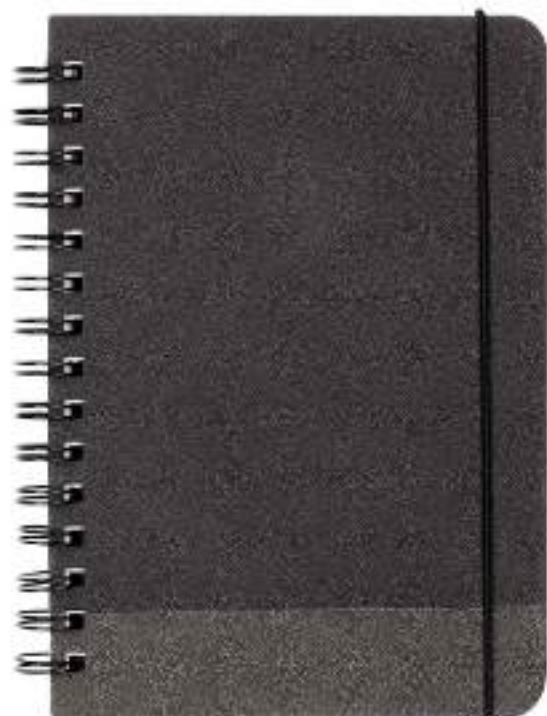

Material: Curpiel
Técnica de impresión: Serigrafía / Termograbado
Área de impresión: 10 x 14 cm
Colores: Gris



Libreta con 80 hojas de raya. Incluye espiral metálico doble y elástico para cerrar.

HL 2150
LIBRETA BORYSPIL



Material: Curpiel
Técnica de impresión: Láser / Termograbado
Área de impresión: 7.5 x 15 cm Cubierta / 1.5 x 0.5 cm Placa
Colores: Azul, Gris, Rojo

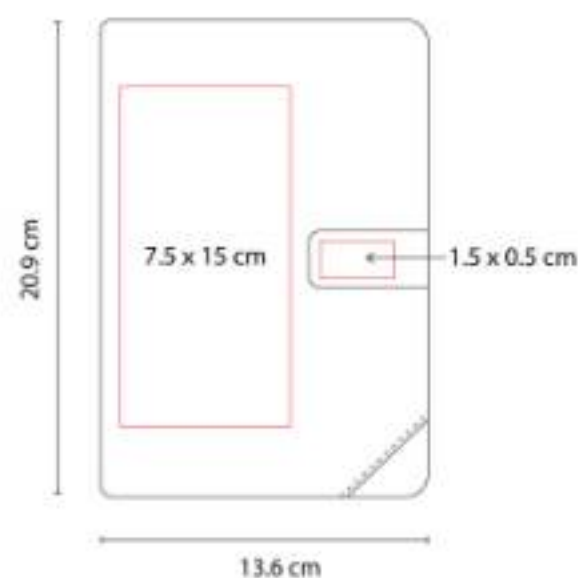

Libreta con 80 hojas de raya. Incluye elástico para bolígrafo, broche imantado para cerrar y placa para grabado.

HL 2160
LIBRETA KIONA



Material: Curpiel
Técnica de impresión: Serigrafía / Termograbado
Área de impresión: 9 x 15 cm
Colores: Azul, Gris, Negro



Libreta con 80 hojas de raya. Incluye bolígrafo terminado rubber.

HL 2720
**BLOCK DE NOTAS CON
BOLÍGRAFO**



Material: Plástico
Técnica de impresión: Serigrafía
Área de impresión: 5 x 8 cm
Colores: Azul, Blanco, Rojo

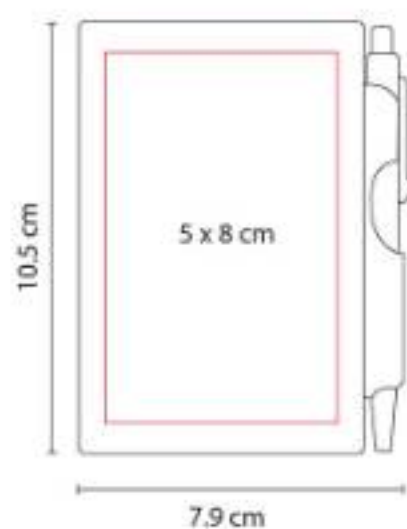

Block de notas con 60 hojas blancas. Incluye bolígrafo.

HL 2900
CUADERNO PROFESIONAL

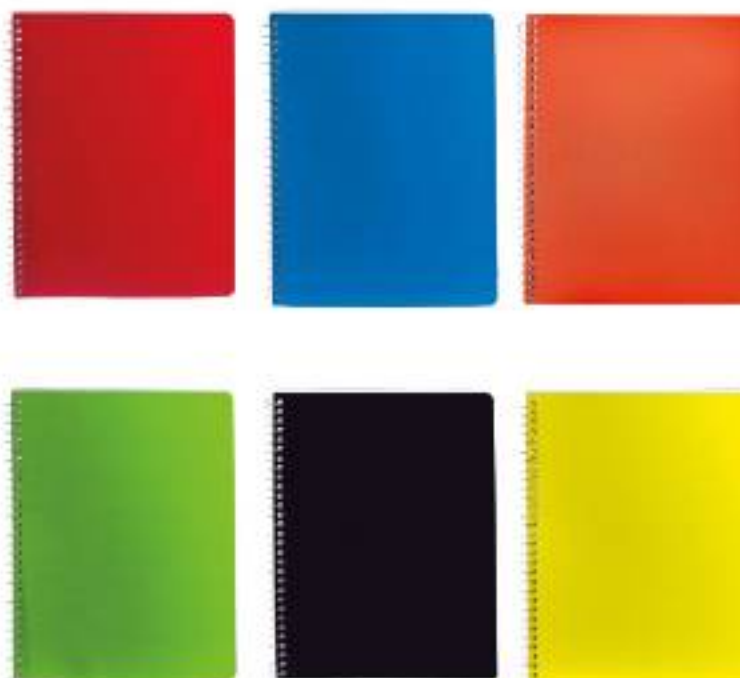

Material: Cartón
Técnica de impresión: Serigrafía
Área de impresión: 16 x 23 cm
Colores: Amarillo, Azul, Naranja, Negro, Rojo, Verde

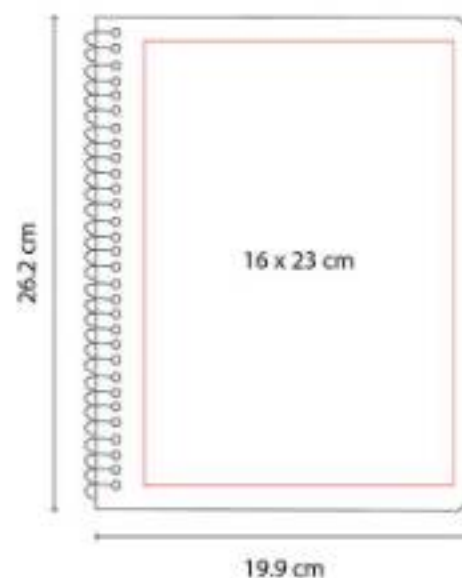

Cuaderno profesional tamaño carta con 70 hojas y espiral metálico.

HL 6610
PORTA NOTAS ALAMEDA



Colores: Negro





HL 6620
PORTA NOTAS ROMANI



Colores: Negro



HL 6630
PORTA NOTAS KALI



Colores: Negro

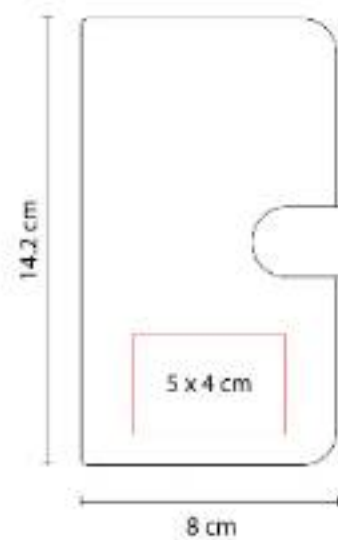

HL 9000
LIBRETA SOMBOR



Material: Curpiel
Técnica de impresión: Termograbado
Área de impresión: 8 x 18 cm
Colores: Azul, Rojo, Verde

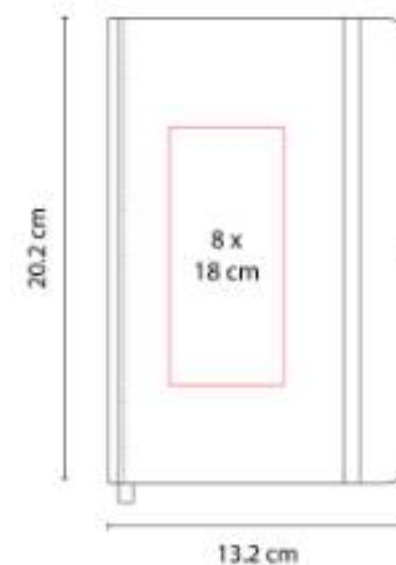

Libreta con 80 hojas de raya. Incluye elástico para cerrar, separador de hojas y elástico para bolígrafo.

HL 9010
LIBRETA ISAR



Material: Curpiel / Metal
Técnica de impresión: Láser / Termograbado / Serigrafía
Área de impresión: 8 x 18 cm
Colores: Azul, Rojo



Libreta con 96 hojas de raya con borde metálico para protección de extremos. Incluye elástico y bolígrafo metálico.

HL 9015
LIBRETA QUERCUS



Material: Curpiel
Técnica de impresión: Láser / Serigrafía / Termograbado
Área de impresión: 10 x 5 cm
Colores: Gris

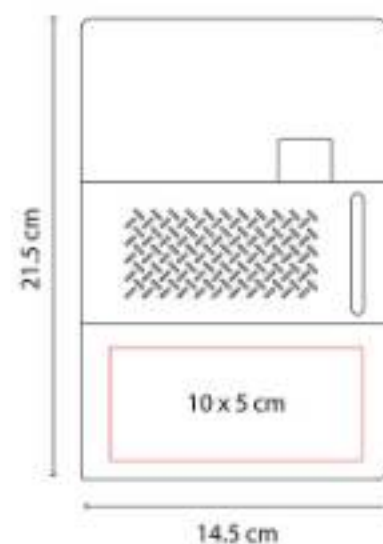

Libreta con 80 hojas raya. Incluye elástico para bolígrafo y compartimento para tarjeta. Bolígrafo no incluido.

HL 9020
LIBRETA ALIFAN



Material: Curpiel / Espiral Metálico
Técnica de impresión: Láser / Serigrafía / Termograbado
Área de impresión: 8 x 10 cm
Colores: Rojo

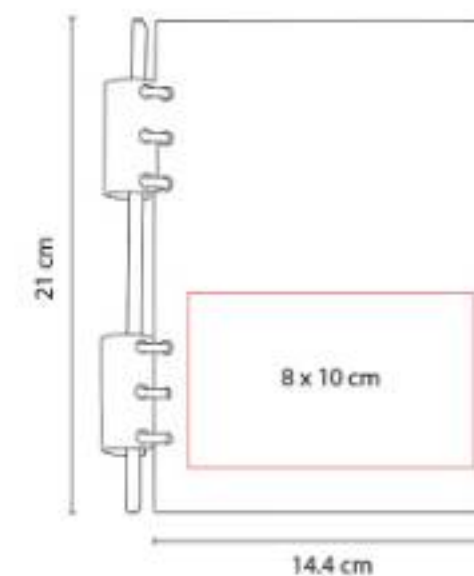

80 Hojas de raya.



HL 9030
LIBRETA ESVA



Material: Curpiel / Metal
Técnica de impresión: Láser / Serigrafía / Termograbado / Goteado en Resina
Área de impresión: 8 x 10 cm Cubierta / 2.4 cm Broche Metálico
Colores: Azul, Negro, Rojo

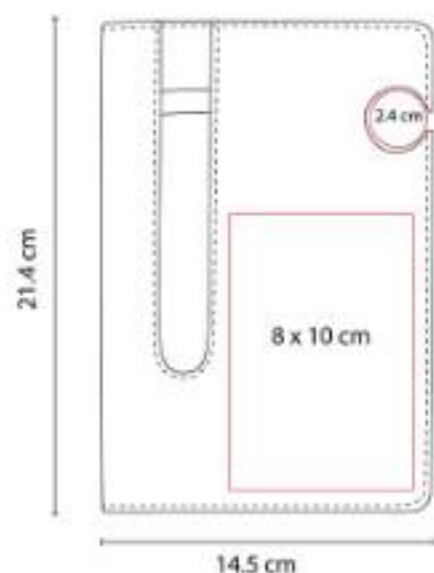

Libreta con 80 hojas de raya. Incluye compartimento para bolígrafo y broche circular metálico imantado.

HL 9040
SET AITANA



Material: Tela y Metal Libreta / Aluminio Bolígrafo
Técnica de impresión: Láser en Placa Metálica / Grabado Espejo en Bolígrafo
Área de impresión: 4 x 2.5 cm Placa Metálica / 0.6 x 7 cm Bolígrafo
Colores: Gris, Negro

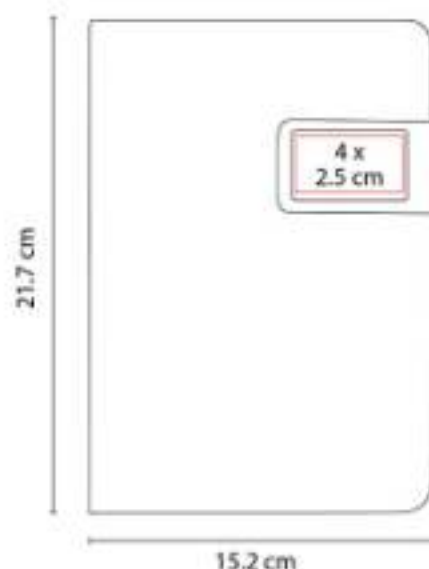

HL 9042
SET ZEMUN



Material: Curpiel Libreta / Plástico Bolígrafo
Técnica de impresión: Termograbado en Libreta / Serigrafía en Bolígrafo
Área de impresión: 6 x 14 cm Libreta / 0.6 x 7 cm Barril y 0.6 x 4 cm Clip
Colores: Gris

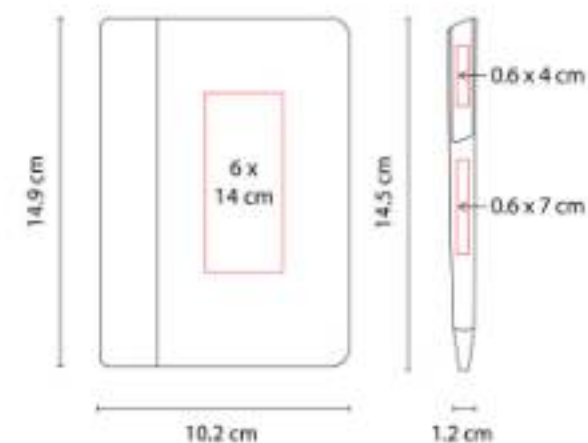

Set que incluye libreta con 80 hojas de raya y separador de hojas, bolígrafo y caja de regalo.

HL 9043
SET KHALID



Material: Curpiel Libreta / Aluminio Bolígrafo
Técnica de impresión: Termograbado en Libreta / Láser y Serigrafía en Bolígrafo
Área de impresión: 9 x 10 cm Libreta / 0.5 x 5 cm Bolígrafo
Colores: Negro



Set que incluye libreta con 80 hojas de raya, separador de hojas y elástico para cerrar, bolígrafo y caja de regalo.

HL 9050
LIBRETA KORYAK



Material: Cartón
Técnica de impresión: Serigrafía
Área de impresión: 9 x 14 cm
Colores: Beige

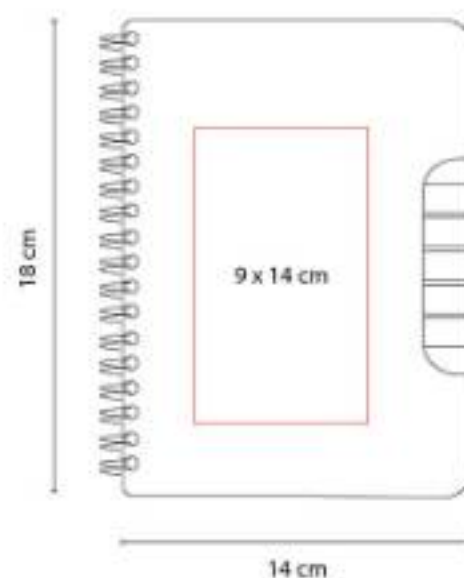

Libreta con 70 hojas de raya.

HL 9055
LIBRETA FUNEE



Material: Curpiel
Técnica de impresión: Serigrafía y Termograbado Libreta/ Láser Bolígrafo
Área de impresión: 7 x 12 cm.
Colores: Azul, Gris, Negro



Libreta con 80 hojas de raya. Contracubierta con espacio imantado para bolígrafo. Incluye bolígrafo metálico.



HL 9065
LIBRETA CON LUZ CAFUNE



Material: Curpiel / Plástico
Técnica de impresión: Láser en Placa de Plástico / Serigrafía y Termograbado en Cubierta
Área de impresión: 8 x 11 cm Cubierta / 2 x 2 cm Placa de Plástico
Colores: Rojo



Libreta con 80 hojas de raya. Incluye separador de hojas y placa de plástico con luz. El logo se enciende al grabar.

HL 9075
LIBRETA SURI



Material: Curpiel
Técnica de impresión: Láser / Serigrafía / Termograbado
Área de impresión: 9 x 13 cm
Colores: Azul, Gris, Negro



"Libreta con espiral metálico de pasta flexible.

HL 9080
LIBRETA PAULO



Material: Curpiel / Bambú
Técnica de impresión: Láser / Termograbado
Área de impresión: 5 x 17 cm Libreta / 2 x 4.5 cm Bambú
Colores: Gris

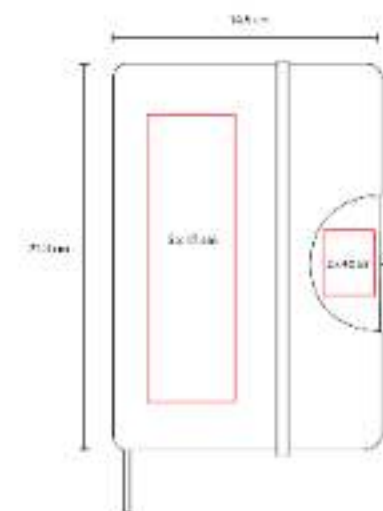

Libreta con 80 hojas de raya. Cubierta plegable para base de smartphone.

HL 9085
SET DE LIBRETA NODI

NUEVO
2023



Material: Curpiel Libreta / Plástico Bolígrafo / PVC Bolsa
Técnica de impresión: Serigrafía
Área de impresión: 15 x 10 cm Bolsa / 8 x 12 cm Libreta
Colores: Azul, Negro, Rojo



Set que incluye libreta con 64 hojas de raya, bolígrafo, regla de 20 cm y bolsa con cierre zip.

HL 9087
LIBRETA FARIBA



Material: Cartón
Técnica de impresión: Serigrafía
Área de impresión: 10 x 15 cm
Colores: Beige



Libreta con 60 hojas: 20 de rayas, 20 con puntos y 20 en blanco. Pasta y hojas de papel kraft.

HL 9088
LIBRETA PEDRA



Material: Cartón / Papel a Base de Piedra Natural
Técnica de impresión: Serigrafía
Área de impresión: 9 x 15 cm
Colores: Beige



Libreta con 80 hojas de raya. Las hojas interiores están fabricadas a base de piedra natural.



LIBRETAS Y CARPETAS | LIBRETAS

HL 9089
LIBRETA STONE



Material: Cartón / Papel a Base de Piedra Natural
Técnica de impresión: Serigrafía
Área de impresión: 6 x 9 cm
Colores: Beige



Libreta con 60 hojas de raya. Espiral metálico doble. Las hojas interiores están fabricadas a base de piedra natural.

HL 9090
LIBRETA DREW



Material: Curpiel
Técnica de impresión: Serigrafía / Termograbado
Área de impresión: 12 x 16 cm
Colores: Azul, Negro, Rosa



Libreta con 96 hojas de raya. Pasta suave y flexible.

HL 9092
LIBRETA CAMUS



Material: Piel Reciclada
Técnica de impresión: Serigrafía
Área de impresión: 6 x 14 cm
Colores: Gris, Negro, Rosa



Libreta con 70 hojas de raya fabricada con piel reciclada. Incluye separador de hojas y elástico para cerrar.

HL 9093
LIBRETA ORWELL



Material: Curpiel
Técnica de impresión: Serigrafía
Área de impresión: 4 x 8 cm
Colores: Amarillo, Azul, Gris, Negro, Rojo, Rosa, Verde



Libreta con 100 hojas de raya.

HL 9094
LIBRETA DOUX



Material: Curpiel
Técnica de impresión: Serigrafía
Área de impresión: 8 x 2.7 cm
Colores: Azul, Gris, Negro



Libreta con 100 hojas de raya. Pasta que combina dos tipos de textura: una suave con líneas verticales y otra lisa.

HL 9095
LIBRETA DEREBO



Material: Cartón
Técnica de impresión: Serigrafía
Área de impresión: 10 x 17 cm
Colores: Azul, Gris, Morado, Negro, Rojo, Verde



Libreta con 40 hojas de raya. Pasta de cartón de color con borde cocido.





HL 9096
LIBRETA MAGDA



Material: Curpiel / Lámina de Encino
Técnica de impresión: Serigrafía / Láser
Área de impresión: 8 x 15 cm
Colores: Negro



Libreta con 80 hojas de raya. Pasta con laminado de encino y base color negro que se descubre al aplicar grabado láser.

HL 9097
LIBRETA MARKUS



Material: Curpiel
Técnica de impresión: Serigrafía / Termograbado
Área de impresión: 10 x 6 cm
Colores: Gris, Negro, Verde



Libreta con 100 hojas de raya. Pasta flexible con elástico para cerrar y separador de hojas.

HL 9098
LIBRETA ECO BERNA

NUEVO
2023



Material: Cartón
Técnica de impresión: Serigrafía
Área de impresión: 7 x 6 cm
Colores: Beige

NUEVO
2023



Libreta con 70 hojas de raya. Incluye elástico para cerrar.

HL 9099
LIBRETA DIANA



Material: Curpiel
Técnica de impresión: Serigrafía
Área de impresión: 5 x 9 cm
Colores: Azul, Gris, Negro



Libreta con 60 hojas de raya. Incluye notas adheribles de diferentes colores y bolígrafo ecológico.

HL 9100



Material: Curpiel
Técnica de impresión: Serigrafía / Termograbado
Área de impresión: 8 x 4 cm
Colores: Azul Pastel, Negro, Rojo

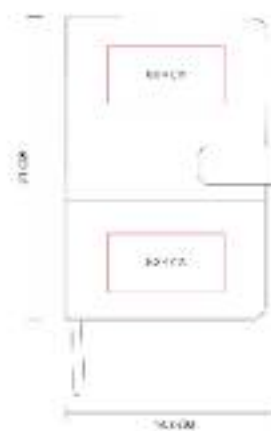

Libreta con 80 hojas de raya. Incluye broche magnético y separador de hojas.

M 80180
CARPETA NETT



Material: Plástico PVC / Cartón
Técnica de impresión: Serigrafía
Área de impresión: 16 x 21 cm
Colores: Azul, Negro, Rojo



Carpeta de plástico con clip metálico para sostener un bloc de notas.





M 9090
CARPETA NABU



Material: Curpiel / Metal
Técnica de impresión: Serigrafía / Láser
Área de impresión: 3.5 x 1 cm (Placa metálica)
Colores: Negro



Carpeta de curpiel ideal para organizar y llevar tus documentos importantes.

SOC 037
LIBRETA BALÓN



Material: Curpiel
Técnica de impresión: Serigrafía / Termograbado / Láser
Área de impresión: 3.5 x 2.5 cm
Colores: Verde



80 Hojas de raya. Incluye separador de hojas y elástico para cerrar.

SOC 039
LIBRETA CANCHA SOCCER



Material: Cartón / Metal
Técnica de impresión: Serigrafía
Área de impresión: 10 x 6.5 cm
Colores: Verde



80 Hojas de raya. Incluye separador y broche circular metálico imantado.

SOC 940
LIBRETA SOCCER NOTES



Material: Cartón / Espiral Metálico
Técnica de impresión: Serigrafía
Área de impresión: 9 x 5 cm
Colores: Blanco

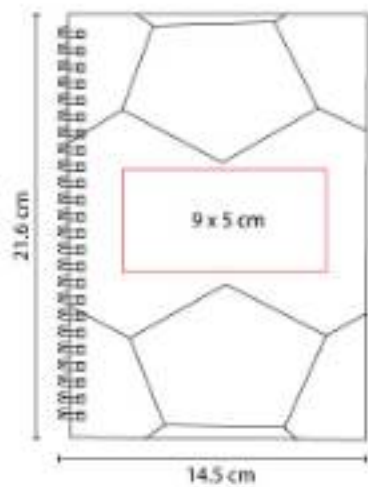

80 Hojas de raya. Incluye espiral metálico doble.





M 6020
CARPETA HAEDI



Material: Curpiel / Poliéster
Técnica de impresión: Serigrafía /
Termograbado
Área de impresión: 10 x 8 cm
Colores: Gris



M 80150
CARPETA ONTARIO



Material: Curpiel
Técnica de impresión: Serigrafía /
Termograbado / Láser
Área de impresión: 15 x 29 cm
Colores: Negro

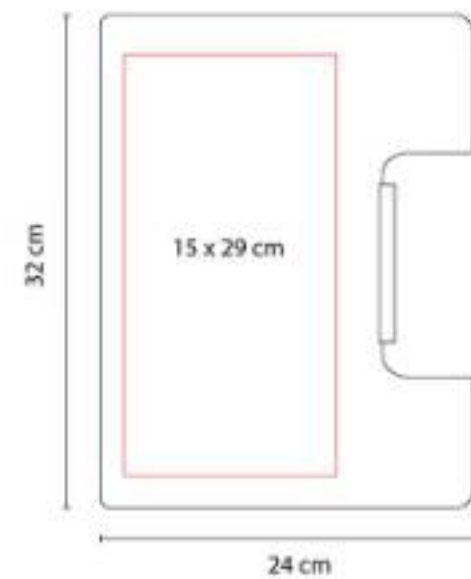

M 80170
CARPETA YAMDENA



Material: Curpiel / Vinil
Técnica de impresión: Láser / Serigrafía / Termograbado
Área de impresión: 10 x 4 cm
Colores: Negro

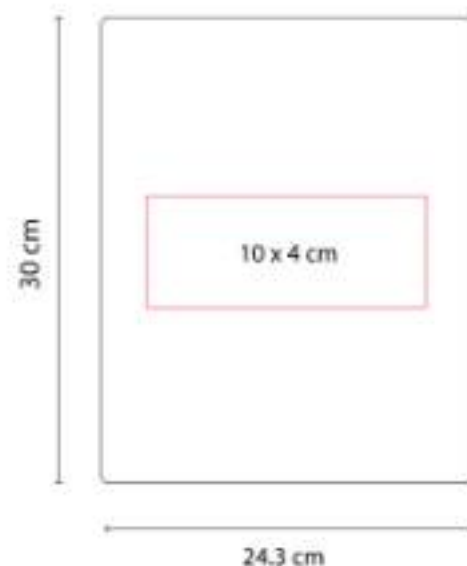

Incluye block de raya tamaño A4 con 20 hojas, espacio para bolígrafo y compartimento para documentos.

M 80190
CARPETA BODET



Material: Poliuretano
Técnica de impresión: Termograbado / Serigrafía
Área de impresión: 15 x 20 cm
Colores: Azul, Cafe, Negro



Carpeta con block de rayas que incluye 40 hojas con líneas para facilitar la escritura ordenada.

M 80200
CARPETA NATURE



Material: Cartón / Papel Reciclado
Técnica de impresión: Serigrafía
Área de impresión: 18 x 26 cm
Colores: Beige

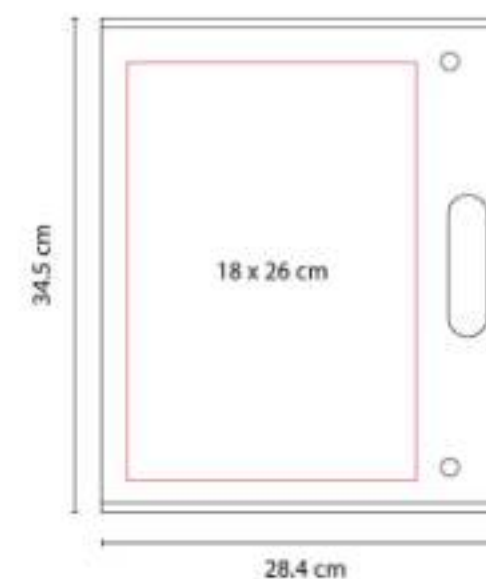

Carpeta ecológica. Incluye block de raya tamaño A4 con 20 hojas, bolígrafo y notas adheribles.





M 80230
CARPETA SKIN



Material: Cartón / Papel Reciclado
Técnica de impresión: Serigrafía
Área de impresión: 16 x 26.5 cm
Colores: Azul, Verde

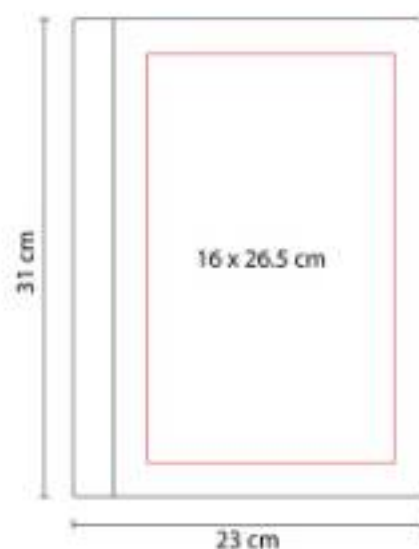

Carpeta ecológica. Incluye block de raya tamaño A4 con 30 hojas, bolígrafo y notas adheribles.

M 80240
CARPETA RENDES



Material: Poliuretano
Técnica de impresión: Serigrafía / Termograbado
Área de impresión: 13 x 15 cm
Colores: Cafe, Negro



Carpeta con práctico clip metálico y soporte retráctil en la parte superior.

M 80444
CARPETA CENTURY



Material: Curpiel
Técnica de impresión: Serigrafía / Termograbado / Láser
Área de impresión: 16 x 7 cm
Colores: Negro

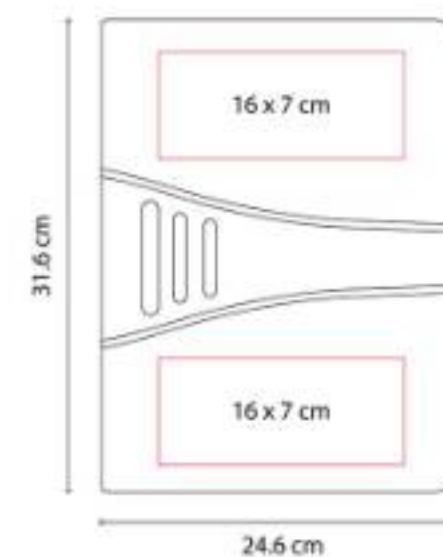

Incluye block de raya tamaño A4 con 20 hojas, elástico para bolígrafo, compartimento para documentos y tarjetas.

M 80750
CARPETA MIRAM



Material: Poliéster
Técnica de impresión: Láser en Placa Metálica / Serigrafía en Cubierta
Área de impresión: 13 x 22 cm Cubierta / 3 x 2 cm Placa Metálica
Colores: Negro

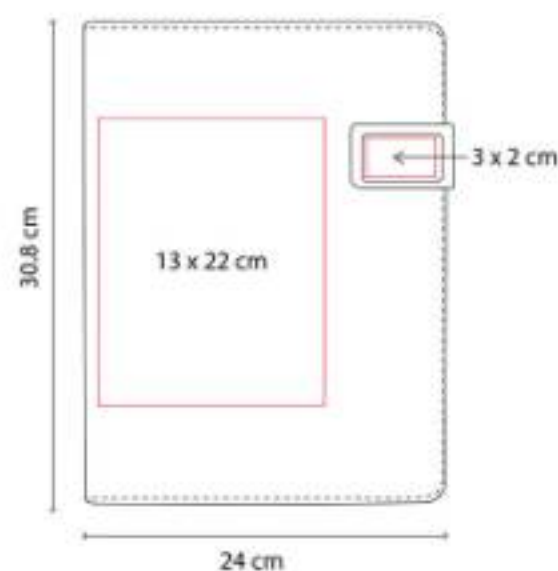

Incluye block de raya tamaño A4 con 20 hojas, elástico para bolígrafo, compartimento para smartphone y tarjetas.

M 80770
CARPETA ENSHI



Material: Curpiel / Tela
Técnica de impresión: Láser / Serigrafía / Termograbado
Área de impresión: 10 x 20 cm
Colores: Gris

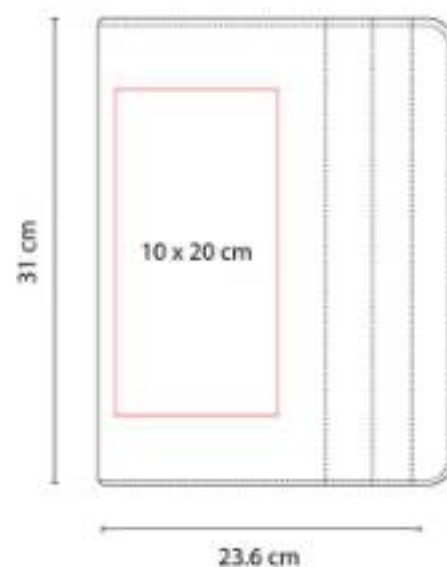

Incluye block de raya tamaño A4 con 20 hojas, elástico para bolígrafo, compartimento para documentos y tarjetas.

M 80800
CARPETA LISBOA



Material: Curpiel
Técnica de impresión: Serigrafía / Termograbado / Láser
Área de impresión: 16 x 18 cm
Colores: Negro

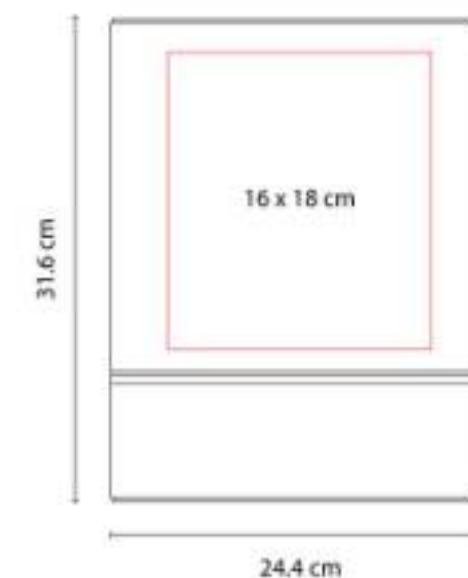

Incluye block de raya tamaño A4 con 20 hojas, compartimento para bolígrafo, documentos y tarjetas.





M 80850 CARPETA GIRAC



Material: Curpiel
Técnica de impresión: Láser en Placa Metálica / Serigrafía en Cubierta
Área de impresión: 15 x 3 cm Cubierta / 1.5 x 4 cm Placa Metálica
Colores: Negro

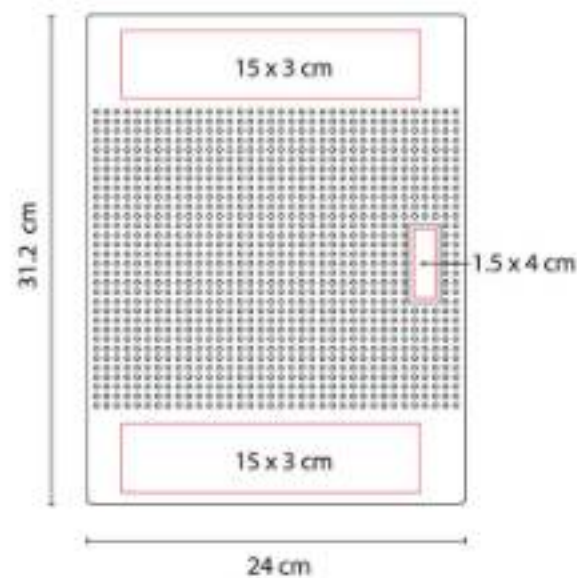

Incluye block de raya tamaño A4 con 20 hojas, elástico para bolígrafo y compartimento para tarjetas.

M 80920 CARPETA PORTA TABLET LORY



Material: Curpiel
Técnica de impresión: Serigrafía / Termograbado / Láser
Área de impresión: 10 x 29 cm
Colores: Negro

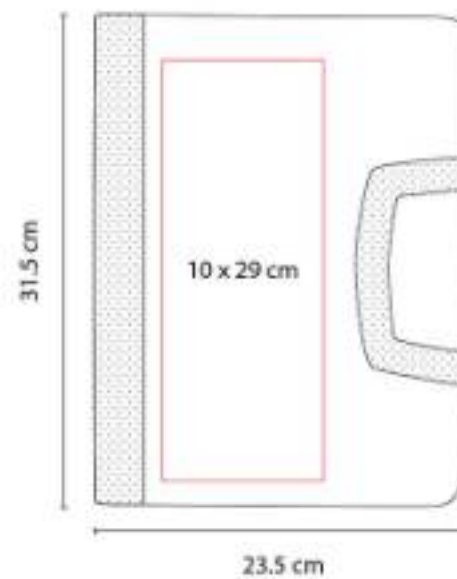

M 80940 CARPETA UYUNI



Material: Curpiel
Técnica de impresión: Láser / Serigrafía / Termograbado
Área de impresión: 17 x 8 cm
Colores: Gris, Negro

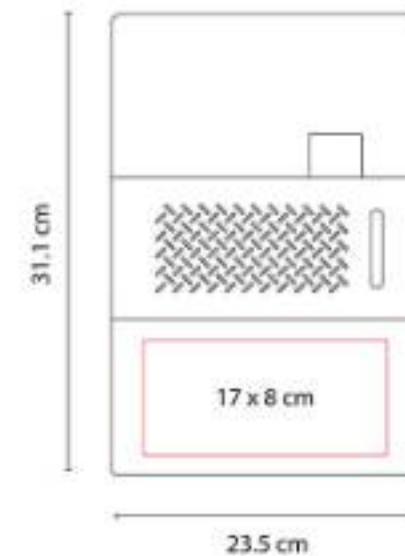

Incluye block de raya tamaño A4 con 20 hojas, elástico para bolígrafo, compartimento para documentos y tarjetas.

M 81300
CARPETA RECORD



Material: Curpiel
Técnica de impresión: Láser / Serigrafía
Área de impresión: 16 x 30 cm Cubierta / 1 x 4 cm Placa Metálica
Colores: Negro

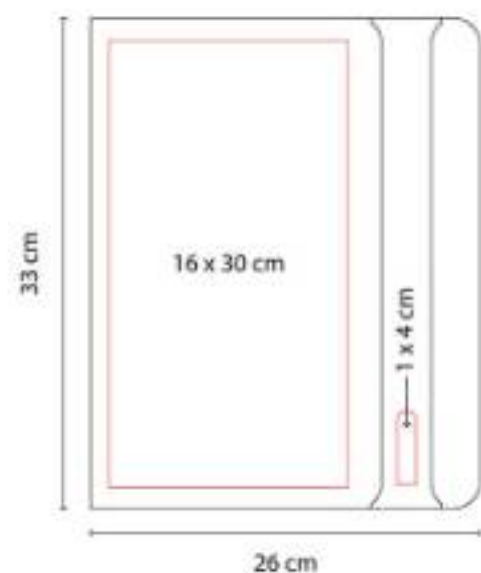

Carpeta con cierre y placa metálica. Incluye block de raya tamaño A4 con 20 hojas.

M 82400
SOBRE BEIRUT



Material: Curpiel
Técnica de impresión: Láser / Serigrafía / Termograbado
Área de impresión: 20 x 9 cm
Colores: Cafe, Negro

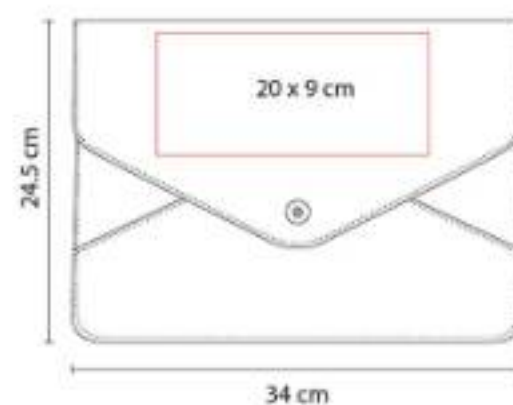

Sobre porta documentos con broche magnético.

M 82724
CARPETA HARBEL



Material: Curpiel
Técnica de impresión: Serigrafía / Láser / Termograbado
Área de impresión: 16 x 25 cm
Colores: Negro

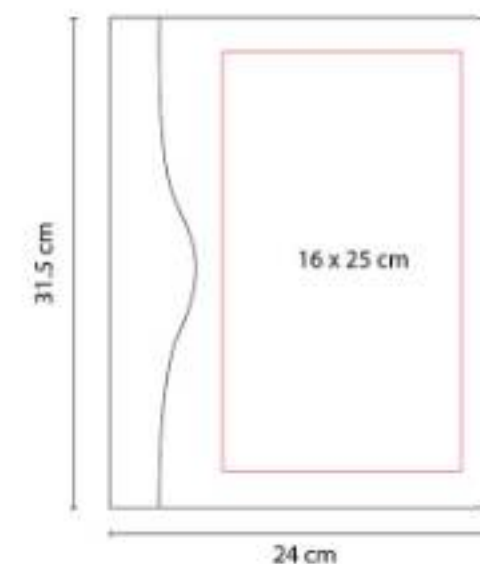

Incluye block de raya tamaño A4 con 20 hojas, compartimento para bolígrafo, documentos y tarjetas.



M 8800
CARPETA CON ARGOLLA



Material: Vinil
Técnica de impresión: Serigrafía /
Termograbado
Área de impresión: 13 x 20 cm
Colores: Negro



Carpeta con tres argollas. Incluye block de 30 hojas a rayas y separador de documentos.

M 8900
CARPETA VINIL



Material: Vinil
Técnica de impresión: Serigrafía /
Termograbado
Área de impresión: 13 x 20 cm
Colores: Negro



Incluye block de 20 hojas a rayas, 2 separadores de documentos, compartimento para tarjeta y caja para bolígrafo.

SIN 014
CARPETA PORTAFOLIO



Material: Curpiel
Técnica de impresión: Láser / Serigrafía
Área de impresión: 28 x 16 cm
Colores: Negro

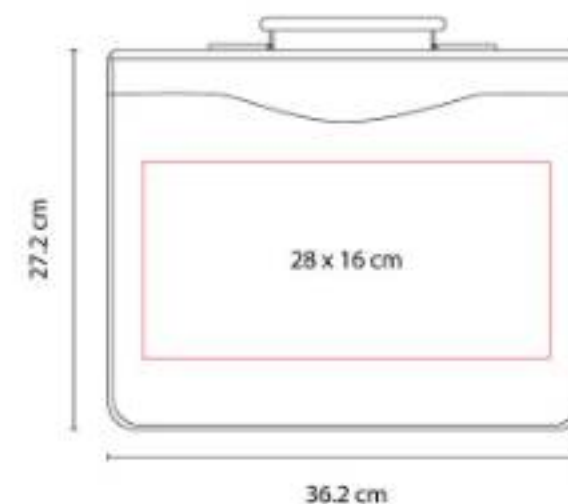

Carpeta portafolio con block de raya tamaño A4 con 20 hojas.



SALUD Y CUIDADO PERSONAL





DAM 002 ESPEJO BRISEIS



Material: Plástico
Técnica de impresión: Serigrafía /
Tampografía
Área de impresión: 1 x 6 cm
Colores: Plata

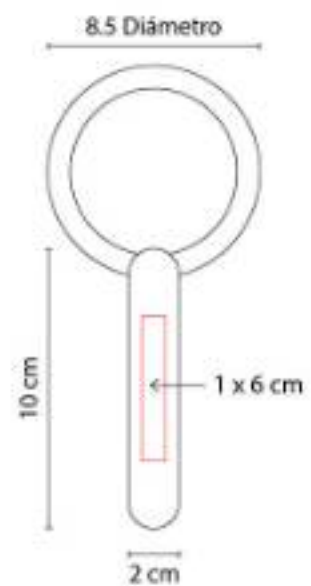

Espejo 1 lado con aumento 2X y 1 lado normal. Cuenta con mango para sostener.

DAM 005 COSMETIQUERA STELLA



Material: Poliéster
Técnica de impresión: Serigrafía
Área de impresión: 15 x 5 cm
Colores: Gris, Rosa



3 Compartimentos internos con cierre.

DAM 006
SET DE BROCHAS ANNIA



Material: Curpiel
Técnica de impresión: Serigrafía
Área de impresión: 5 x 5 cm
Colores: Negro

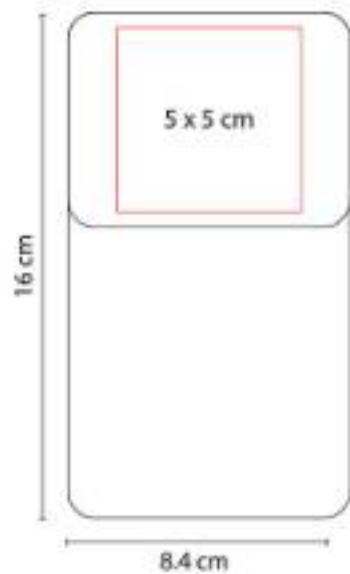

DAM 007
COSMETIQUERA BRIANA



Material: Poliéster
Técnica de impresión: Serigrafía
Área de impresión: 12 x 6 cm
Colores: Azul, Negro, Rosa

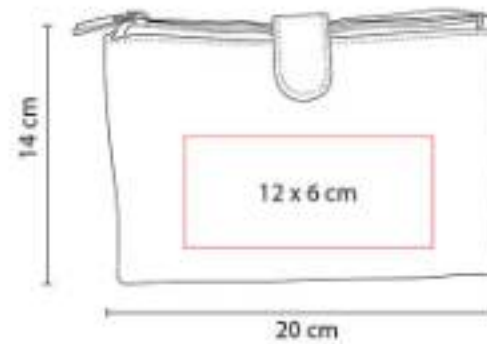

2 Compartimentos internos con cierre.

DAM 009
COSMETIQUERA LORELEI



Material: Yute / Plástico
Técnica de impresión: Serigrafía
Área de impresión: 13 x 4 cm
Colores: Azul, Negro, Rojo, Rosa

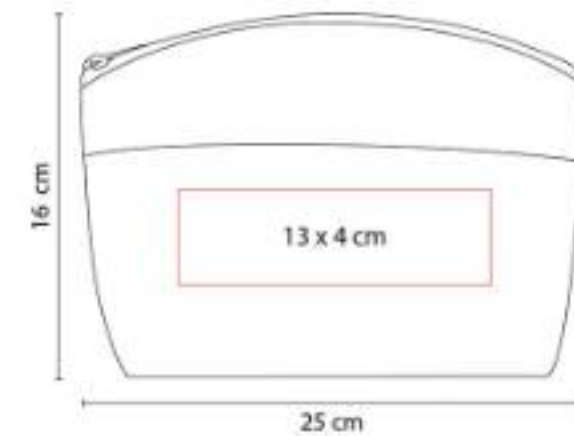

Cosmetiquera transparente con yute de color y cierre.





DAM 011
SET DE MANICURE LAMPUNG



Material: Poliéster
Técnica de impresión: Serigrafía
Área de impresión: 4 x 5 cm
Colores: Gris, Morado

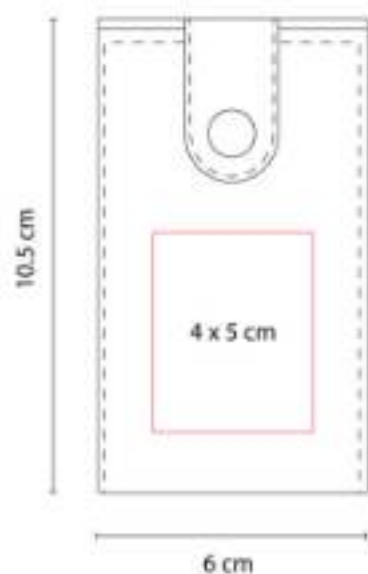

Incluye 1 tijeras, 1 pinza para cejas, 1 corta uñas, 1 lima de uñas, 1 empujador de cutícula y 1 limpia uñas.

DAM 012
SET DE MANICURE SASKA



Material: Curpiel
Técnica de impresión: Serigrafía
Área de impresión: 7 x 3 cm
Colores: Negro

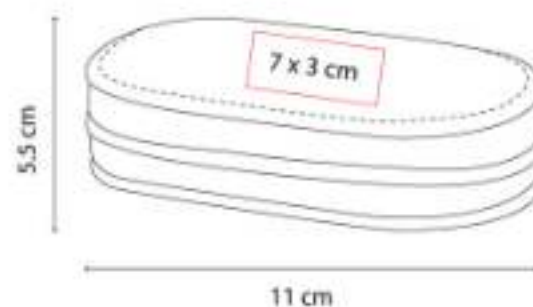

DAM 013
SET DE BROCHAS KIYA



Material: Curpiel
Técnica de impresión: Serigrafía
Área de impresión: 4 x 4 cm
Colores: Negro

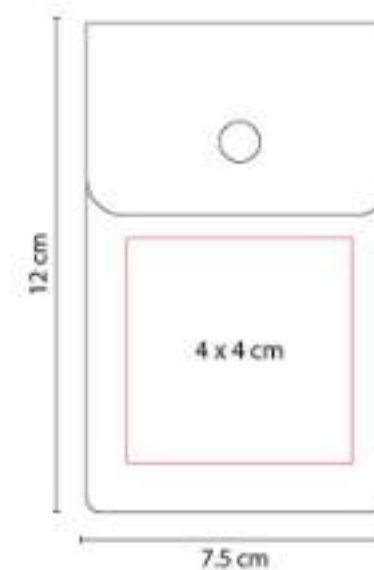

DAM 014
ESPEJO KEILA



Material: Madera
Técnica de impresión: Láser
Área de impresión: 9 x 2.5 cm
Colores: Cafe

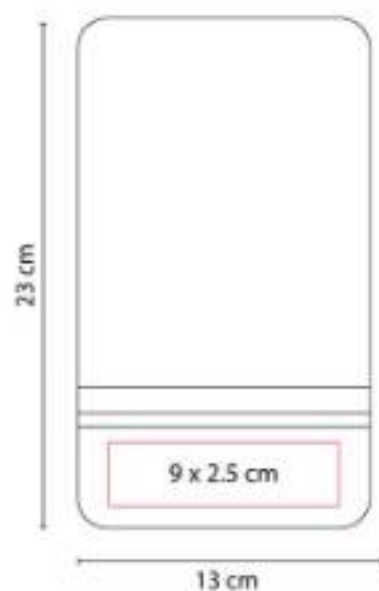

Espejo armable. Incluye 2 piezas.

DAM 016
COSTURERO LEZNO



Material: Curpiel
Técnica de impresión: Serigrafía
Área de impresión: 6 x 8 cm
Colores: Blanco

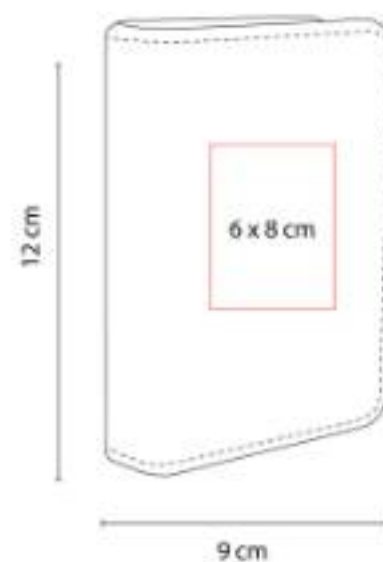

DAM 018
CEPILLO ZIVA



Material: Plástico
Técnica de impresión: Serigrafía
Área de impresión: 3 x 4 cm
Colores: Blanco

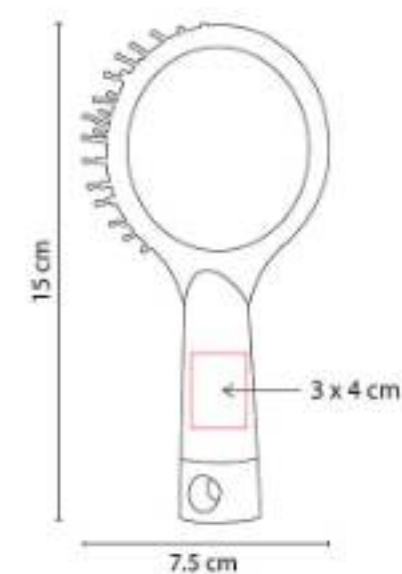

Cepillo anti-frizz, masajeador. Incluye espejo.





DAM 019 KIT DE BAÑO ALTHEA



Material: Plástico / Poliéster
Técnica de impresión: Serigrafía
Área de impresión: 8 x 6 cm
Colores: Blanco

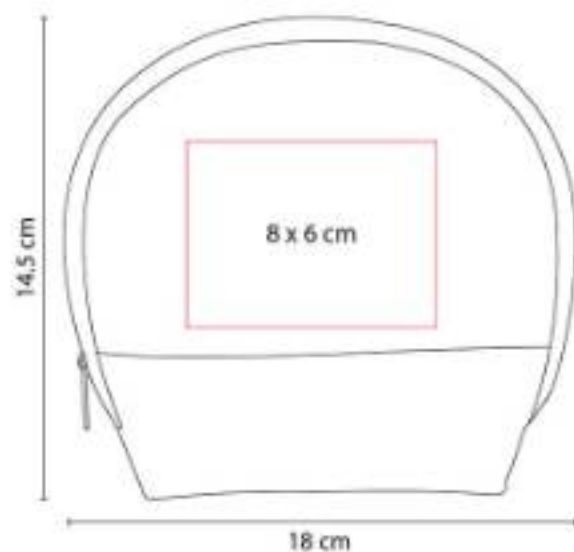

Incluye 4 accesorios de baño: 2 esponjas, cepillo y guante.

DAM 021 COSMETIQUERA POLAND



Material: Algodón
Técnica de impresión: Serigrafía
Área de impresión: 12 x 6 cm
Colores: Negro, Rojo, Rosa

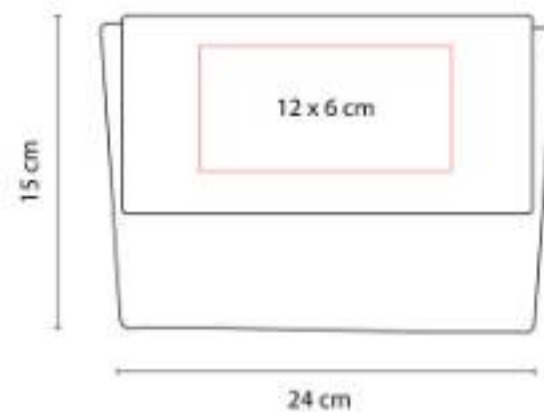

Cosmetiquera de algodón. Compartimento principal con broche de velcro.

DAM 022 COSTURERO ZAMBIA



Material: Plástico
Técnica de impresión: Serigrafía / Tampografía
Área de impresión: 3 x 5 cm
Colores: Blanco

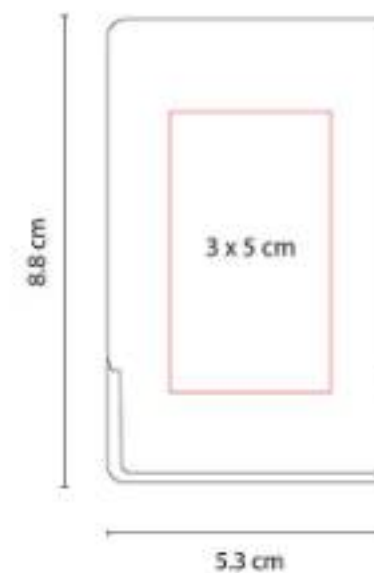

Tapa deslizable. Incluye tijeras, botones, ensartador de aguja, alfiler, hilo, agujas y seguro.

DAM 027
COSMETIQUERA CAEN



Material: Curpiel
Técnica de impresión: Serigrafía / Termograbado
Área de impresión: 10 x 9 cm
Colores: Azul, Rosa, Verde



Cosmetiquera con fuelle. Compartimento principal con cierre. Incluye asa.

DAM 028
COSMETIQUERA BERNA



Material: Curpiel / Poliéster Forro
Técnica de impresión: Serigrafía / Termograbado
Área de impresión: 10 x 5 cm
Colores: Gris, Rosa



Compartimento principal con cierre. Interior con forro. Su diseño permite una mayor abertura para fácil acceso.

DAM 029
SET DE BROCHAS FURELA



Material: Plástico
Técnica de impresión: Serigrafía
Área de impresión: 5 x 3.5 cm
Colores: Morado, Rosa





DAM 030
COSMETIQUERA LEXY



Material: Algodón
Técnica de impresión: Serigrafía
Área de impresión: 16 x 6 cm
Colores: Negro, Rosa

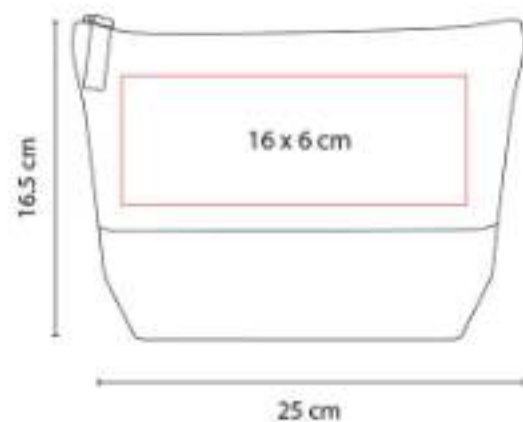

Cosmetiquera de algodón con franja de color y cierre.

DAM 035
COSMETIQUERA ESMERALDA



Material: Curpiel y PVC Exterior / Poliéster Forro
Técnica de impresión: Serigrafía / Termograbado
Área de impresión: 10 x 5 cm
Colores: Azul, Morado, Rosa, Verde



Cosmetiquera con cierre. Diseño combinado de PVC transparente y curpiel de color en base.

DAM 036
ESPEJO ANIANI



Material: Bambú
Técnica de impresión: Láser / Serigrafía
Área de impresión: 4 x 5 cm
Colores: Beige

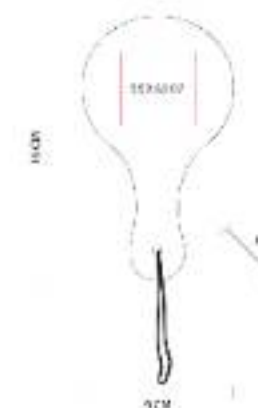

Espejo de bambú con mango. Incluye cordón.

DAM 039
COSMETIQUERA KAUNIS



Material: Curpiel / Forro de poliéster
Técnica de impresión: Serigrafía
Área de impresión: 10 x 5 cm
Colores: Azul, Beige, Cafe, Rosa



Cosmetiquera con cierre y forro interno.
Hecho con materiales suaves y resistentes.

DAM 040
SET DE ALMOHADILLAS LUCÍA



Material: Fibra de bambú / Algodón
Técnica de impresión: Serigrafía
Área de impresión: 6 x 3 cm
Colores: Beige



Set de 5 almohadillas. Incluye bolsa de algodón con cierre de jareta.

DAM 041
SET DE APLICADORES SUAY



Material: Poliéster
Técnica de impresión: Serigrafía
Área de impresión: 4 x 4 cm
Colores: Rosa



Set de 2 aplicadores de maquillaje con material suave y absorbente al agua.





DAM 042
SET DE MANICURE EMMA



Material: Curpiel / Metal
Técnica de impresión: Serigrafía
Área de impresión: 4 x 4 cm
Colores: Azul, Rosa, Verde



Sobre de curpiel con botón metálico. Incluye 6 piezas para un manicure básico.

DAM 043
SET DE MANICURE SAVANNA



Material: Curpiel / Metal
Técnica de impresión: Serigrafía
Área de impresión: 3 x 3 cm
Colores: Azul, Beige, Rosa



Sobre de curpiel con botón metálico. Incluye 3 piezas para un manicure básico.

DAM 045
COSMETIQUERA KEWA



Material: Yute / Mica PVC / Poliéster / Curpiel
Técnica de impresión: Serigrafía
Área de impresión: 10 x 5 cm
Colores: Beige



Cosmetiquera ideal para llevar todos tus productos de belleza de manera organizada.

DAM 050
COSMETIQUERA DORAT



Material: Curpiel
Técnica de impresión: Serigrafía
Área de impresión: 10 x 6 cm
Colores: Oro, Rosa



Cosmetiquera metalizada con fuelle. Compartimento principal con cierre.

DAM 051
COSMETIQUERA BELLAC



Material: Curpiel
Técnica de impresión: Serigrafía
Área de impresión: 10 x 8 cm
Colores: Beige, Rosa

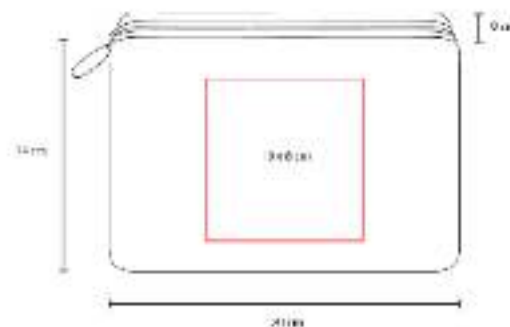

Cosmetiquera texturizada con fuelle. Bolsa principal con cierre.

DAM 052
SET MASAJEADOR HELENA



Material: Piedra jade / Metal
Técnica de impresión: Serigrafía
Área de impresión: 12 x 8 cm caja
Colores: Blanco



Set masajeador facial de piedra natural.





DAM 054
COSMETIQUERA TURA



Material: Cuerpiel / Forro poliéster
Técnica de impresión: Serigrafía
Área de impresión: 7 x 3 cm
Colores: Beige, Rosa



DAM 055
COSMETIQUERA UZURI



Material: Curpiel / Poliéster
Técnica de impresión: Serigrafía
Área de impresión: 8 x 3 cm
Colores: Negro



Cosmetiquera con diseño en 3 colores. Cuenta con compartimento con cierre y una asa para transportarla.

DAM 056
COSMETIQUERA ISABELLA



Material: Curpiel / Poliéster
Técnica de impresión: Serigrafía
Área de impresión: 6 x 4 cm
Colores: Cafe



Cosmetiquera versátil con cierre con jareta.

DAM 059
LIMPIADOR FACIAL DANIA



Material: Plástico
Técnica de impresión: Serigrafía
Área de impresión: 2.5 x 2.5 cm
Colores: Rosa



DAM 120
ESPEJO LARISA



Material: Plástico
Técnica de impresión: Serigrafía /
Tampografía
Área de impresión: 6 x 8.5 cm
Colores: Negro

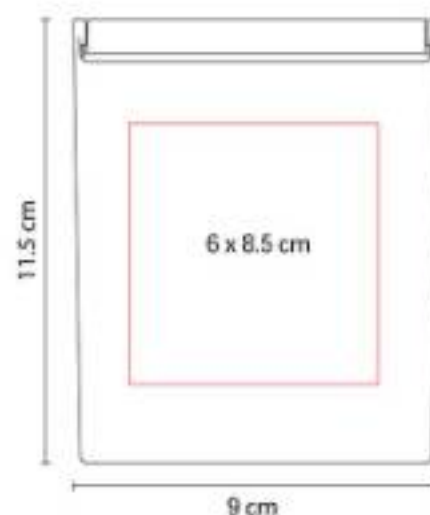

Espejo rectangular de bolsillo. La tapa sirve como base.

DAM 324
COSMETIQUERA NATALIE



Material: Yute / Canvas
Técnica de impresión: Serigrafía
Área de impresión: 12 x 5 cm
Colores: Azul, Rosa



Cosmetiquera con fuelle. Compartimento principal con cierre. Incluye asa de algodón.





DAM 435 SET DE MANICURE FUNKY



Material: Plástico
Técnica de impresión: Serigrafía
Área de impresión: 8 x 4 cm
Colores: Azul, Azul Traslucido, Blanco, Rojo, Rosa Traslucido, Verde

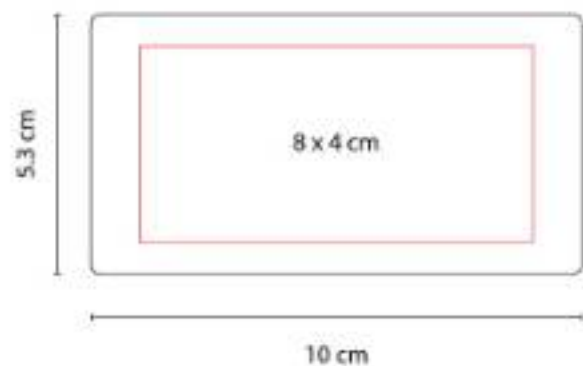

Set con 1 tijeras, 1 pinza para cejas, 1 corta uñas y 1 retira cutícula. No para uso profesional.

DAM 500 ESPEJO ALINE



Material: Plástico
Técnica de impresión: Serigrafía / Tampografía
Área de impresión: 4.5 x 4.5 cm
Colores: Azul, Blanco, Naranja, Rosa, Verde



Espejo cuadrado de bolsillo. La tapa sirve como base.

DAM 501 COSMETIQUERA PLATINUM



Material: Microfibra
Técnica de impresión: Bordado / Serigrafía
Área de impresión: 21 x 10 cm
Colores: Rosa

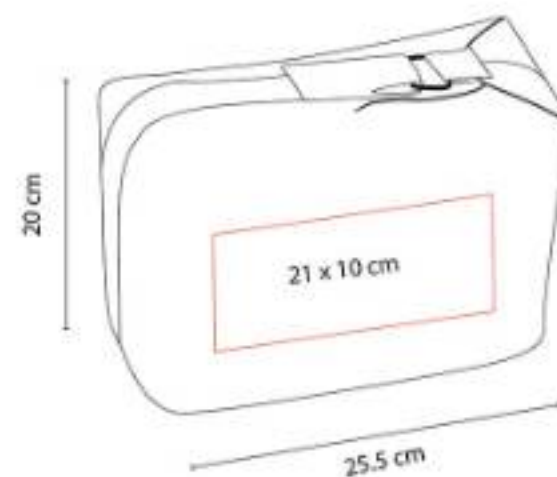

3 Compartimentos internos.

DAM 502
COSMETIQUERA VICTORIA



Material: Microfibra
Técnica de impresión: Bordado / Serigrafía
Área de impresión: 5 x 3 cm
Colores: Gris, Negro, Rosa

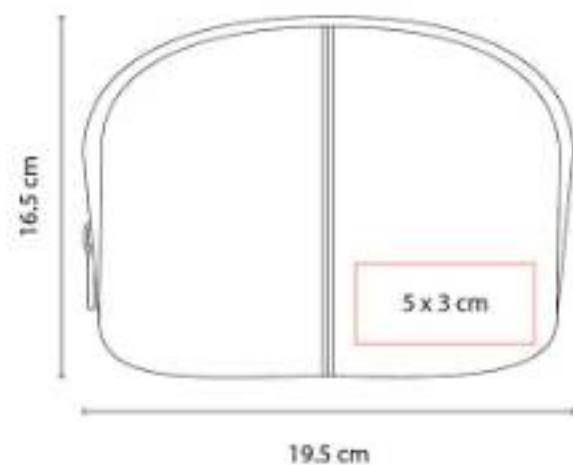

Cosmetiquera de microfibra de color con cierre, bis y línea de adorno en color plata.

DAM 560
ESPEJO FANCY



Material: Plástico
Técnica de impresión: Serigrafía / Tampografía
Área de impresión: 5 cm Diámetro
Colores: Azul, Blanco, Gris, Rosa



Espejo circular de bolsillo.

DAM 570
SET DE BROCHAS CRYSTAL FACE



Material: Plástico
Técnica de impresión: Serigrafía
Área de impresión: 2.2 x 5.8 cm
Colores: Transparente

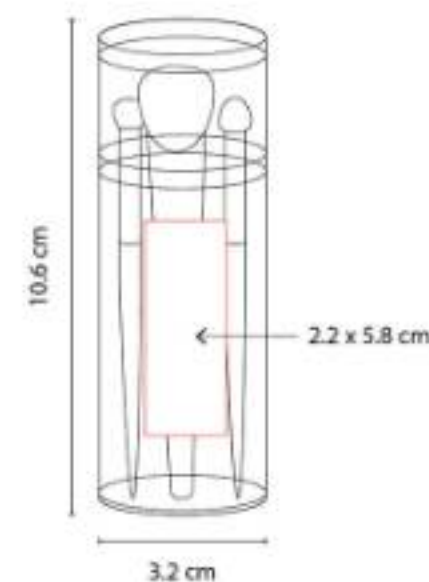

SALUD Y CUIDADO PERSONAL | BELLEZA



DAM 773 SET DE MANICURE Y BROCHAS YOUNG



Material: Curpiel
Técnica de impresión: Láser / Serigrafía
Área de impresión: 10 x 6 cm
Colores: Negro

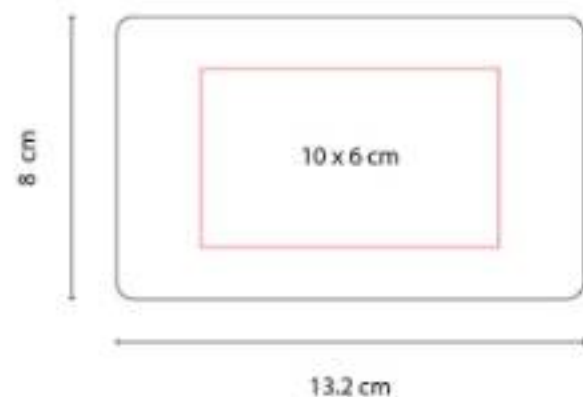

DAM 804 ESPEJO DOLLY



Material: Plástico
Técnica de impresión: Serigrafía
Área de impresión: 5.5 x 5.5 cm
Colores: Blanco

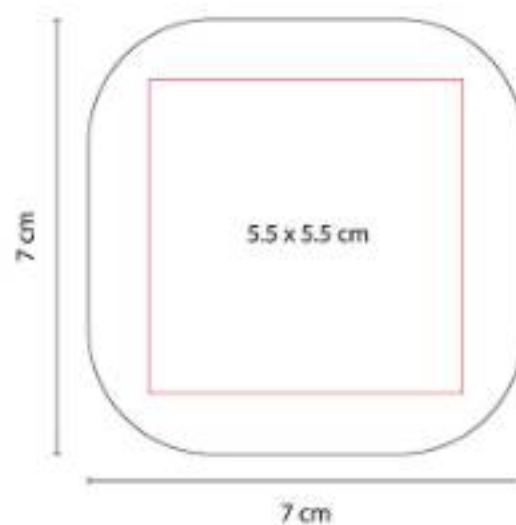

Espejo de bolsillo. Incluye peine.

DAM 810 COSTURERO OVALADO AURA



Material: Plástico
Técnica de impresión: Serigrafía
Área de impresión: 4.5 x 3.5 cm
Colores: Blanco Traslucido

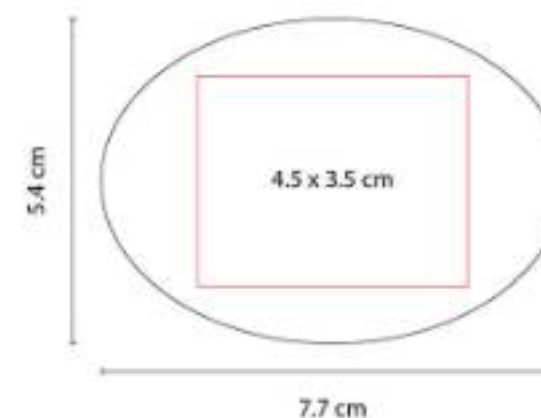

Incluye ensartador de aguja, botón, hilo, aguja, seguro y estuche con espejo.

**KIT 230
KIT DE BAÑO CEIBA**



Material: Plástico / Poliéster
Técnica de impresión: Serigrafía
Área de impresión: 11 x 17 cm
Colores: Gris



Incluye 3 accesorios de baño: esponja, estuche para jabón y cepillo de dientes.

**SIN 128
COSMETIQUERA SELLA**



Material: PVC
Técnica de impresión: Serigrafía
Área de impresión: 16 x 5 cm
Colores: Azul, Blanco, Rosa

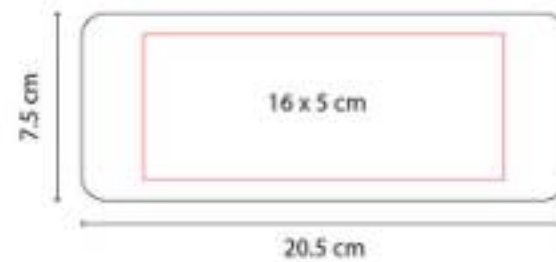

Cosmetiquera de plástico con fuelle. Compartimento principal con cierre.

**SIN 520
COSMETIQUERA CHIC**



Material: PVC
Técnica de impresión: Serigrafía
Área de impresión: 16 x 11 cm
Colores: Negro, Rosa

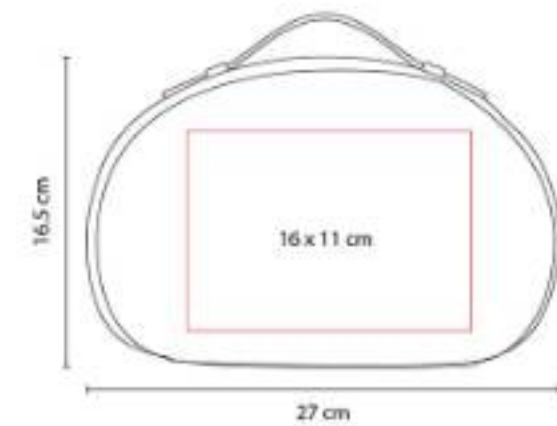

Cosmetiquera tipo neceser con cierre y agarradera.





U 1071
**COSTURERO CON ESPEJO
BELLAMY**



Material: Plástico
Técnica de impresión: Serigrafía
Área de impresión: L
Colores: Blanco



Incluye botones, ensartador de aguja, tijeras, hilo, agujas, seguros y estuche con espejo.

PREVENCIÓN

DAM 026 KIT DE BAÑO ADRI



Material: Poliéster Esponjas / Algodón y PVC
Bolsa / Piedra Pómez
Técnica de impresión: Serigrafía
Área de impresión: 9 x 6 cm
Colores: Beige



Incluye dos esponjas, una piedra pómez y bolsa de algodón.

DAM 031 ESPONJA PARA POLVOS JOLETTE

**NUEVO
2023**



Material: Poliéster / Plástico
Técnica de impresión: Serigrafía
Área de impresión: 3 x 3 cm
Colores: Negro, Rosa





DAM 032 APLICADOR DE MAQUILLAJE SAIREA



Material: Látex / Plástico
Técnica de impresión: Serigrafía
Área de impresión: 3 x 3 cm
Colores: Azul, Morado, Rosa

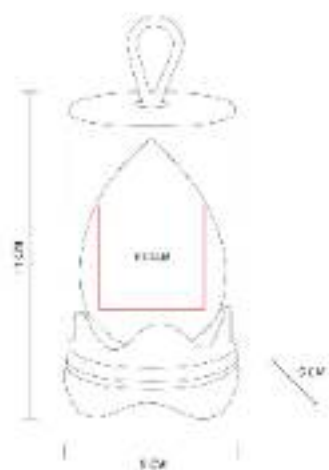

Espónja de látex con estuche.

DAM 033 SET DE APLICADORES MAQUILASH



Material: Algodón / Plástico
Técnica de impresión: Serigrafía /
Tampografía
Área de impresión: 5 cm Diámetro
Colores: Gris

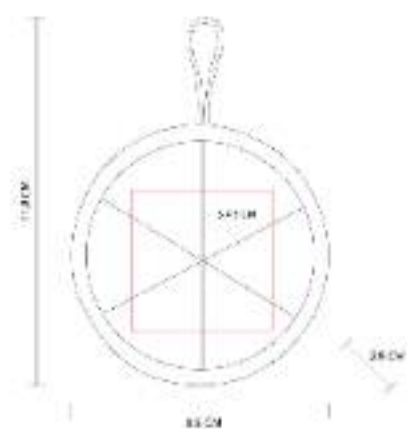

Estuche con 6 esponjas para maquillaje.

KIT 911 KIT SANITIZANTE



Material: Plástico
Técnica de impresión: Serigrafía
Área de impresión: 12 x 5 cm
Colores: Blanco Frosty

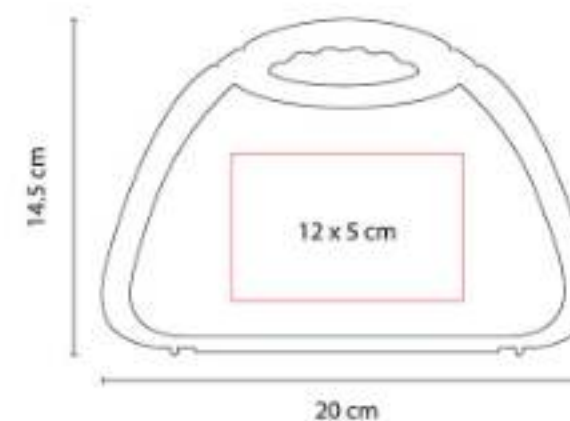

SLD 002
TOALLITAS SALVIA



Material: Plástico
Técnica de impresión: Tampografía
Área de impresión: 3.5 x 4 cm
Colores: Azul, Blanco, Rojo, Verde

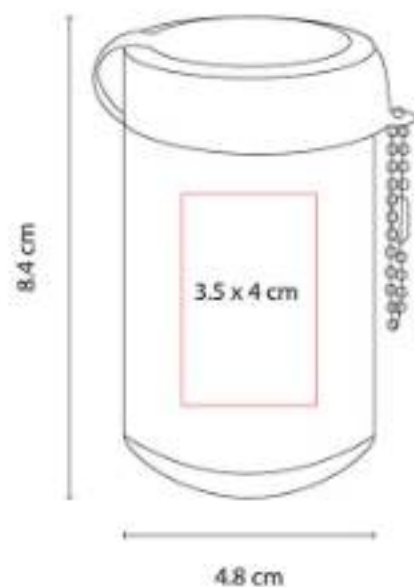

Contiene 30 toallitas húmedas. Incluye cadena metálica.

SLD 003
CEPILLO PORTÁTIL MINT



Material: Plástico
Técnica de impresión: Serigrafía / Tampografía
Área de impresión: 1.5 x 6.3 cm
Colores: Transparente

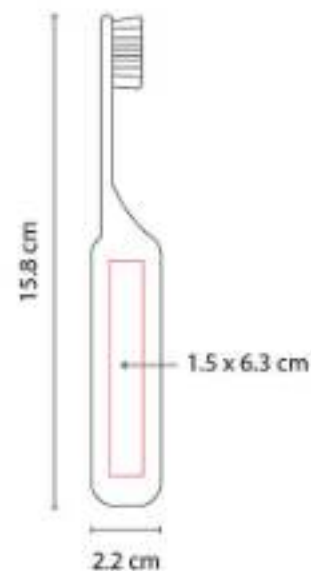

Cepillo portátil. Estuche en la base del cepillo.

SLD 006
CINTA MASA CORPORAL SLIM



Material: Plástico
Técnica de impresión: Serigrafía
Área de impresión: 2.5 x 1.5 cm
Colores: Blanco

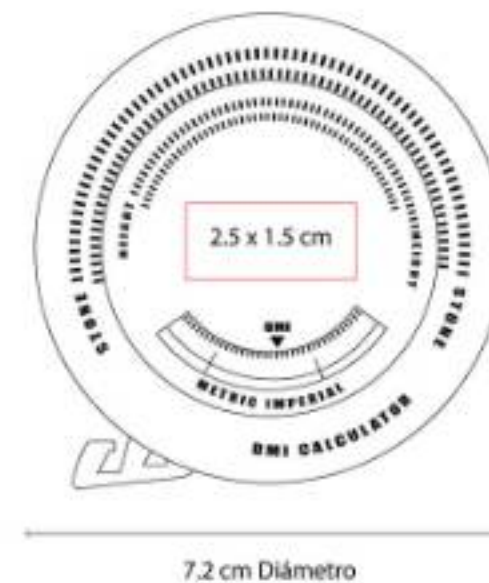

Cinta medidora de masa corporal de 150 cm de longitud.





SLD 008 GEL SANITIZANTE HELDER



Capacidad: 30 ml
Material: Plástico / Silicón
Técnica de impresión: Serigrafía / Tampografía
Área de impresión: 1.8 x 3.7 cm
Colores: Azul, Blanco, Naranja, Rojo, Rosa, Verde

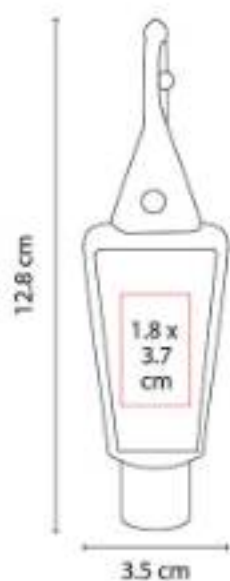

Gel sanitizante portátil y recargable. Incluye sujetador de silicón. Alcohol al 55%.

SLD 015 COMPRESA DE GEL



Material: PVC / Gel
Técnica de impresión: Serigrafía
Área de impresión: 10 x 6 cm
Colores: Azul, Blanco

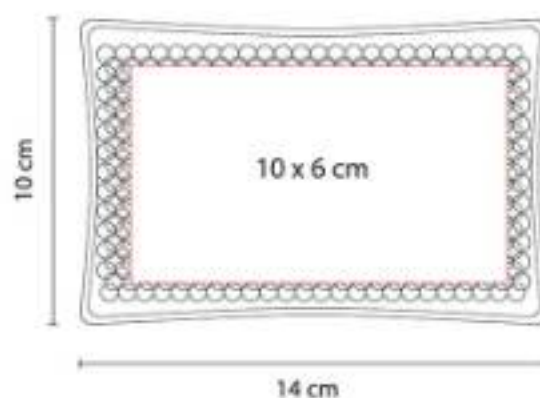

Compresa con micro esferas de gel frío/caliente.

SLD 016 TOALLITAS NURE



Material: Plástico
Técnica de impresión: Serigrafía / Tampografía
Área de impresión: 1.5 x 8 cm
Colores: Transparente

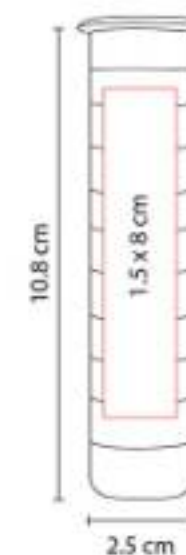

Contiene 10 toallas comprimidas de 22 x 24 cm c/u. Se expanden al agregar un poco de agua.

SLD 018
SANITIZANTE ZANTE



Capacidad: 30 ml
Material: Plástico
Técnica de impresión: Serigrafía /
Tampografía
Área de impresión: 1.5 x 4 cm
Colores: Azul, Gris, Rojo



Incluye líquido sanitizante con atomizador.
Aroma cítrico. Alcohol al 55%.

SLD 019
SANITIZANTE LECCE



Capacidad: 30 ml
Material: Plástico
Técnica de impresión: Serigrafía /
Tampografía
Área de impresión: 2 x 3 cm
Colores: Transparente

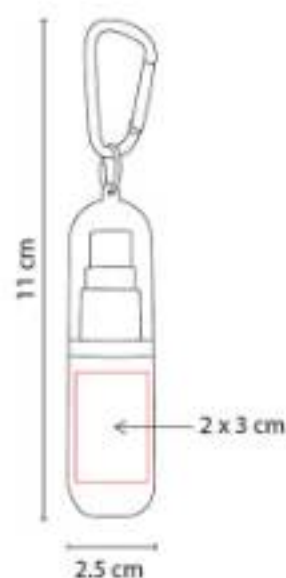

Incluye líquido sanitizante con atomizador y
carabina en la tapa. Aroma cítrico. Alcohol al
55%.

SLD 021
GEL SANITIZANTE ONSELLA



Capacidad: 40 ml
Material: Plástico / Silicón
Técnica de impresión: Serigrafía /
Tampografía
Área de impresión: 3 x 3 cm
Colores: Azul, Blanco, Naranja, Rojo, Verde



Gel sanitizante portátil y recargable. Incluye
sujecedor de silicón. Alcohol al 55%.





SLD 026 SANITIZANTE LISTER



Capacidad: 20 ml
Material: Plástico
Técnica de impresión: Serigrafía / Tampografía
Área de impresión: 4.2 x 6 cm
Colores: Azul, Blanco, Rojo

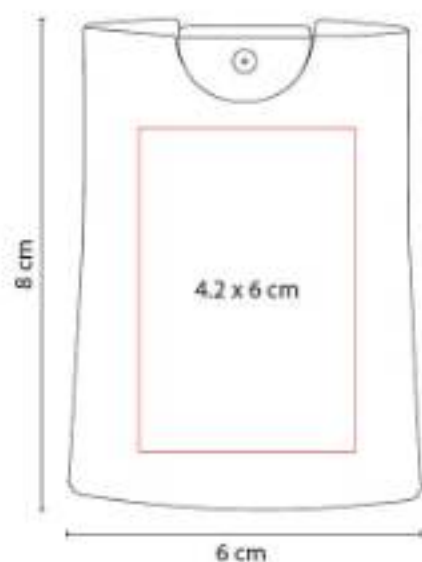

Incluye líquido sanitizante con atomizador.
Aroma cítrico. Alcohol al 55%.

SLD 027 ANTIFAZ THERAPIE



Material: Plástico / Gel
Técnica de impresión: Serigrafía
Área de impresión: 13 x 6 cm
Colores: Azul, Blanco

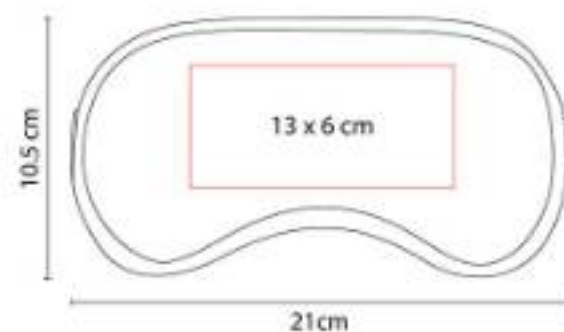

Compresa antifaz con micro esferas de gel frío/caliente.

SLD 028 BÁSCULA FINISH



Material: Cristal
Técnica de impresión: Serigrafía
Área de impresión: 16 x 10 cm
Colores: Transparente

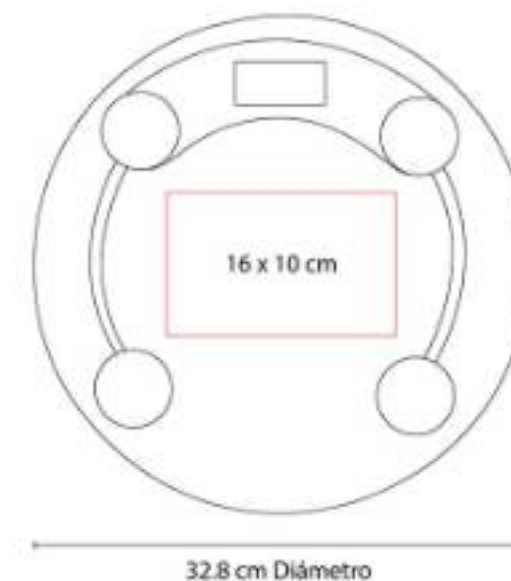

Báscula digital. Capacidad máxima 180 kg.
Batería incluida (1 de botón).

SLD 029
TORNIQUETE ARUMBERA



Material: Poliéster / Plástico
Técnica de impresión: Serigrafía
Área de impresión: 1.5 x 1 cm
Colores: Azul, Gris

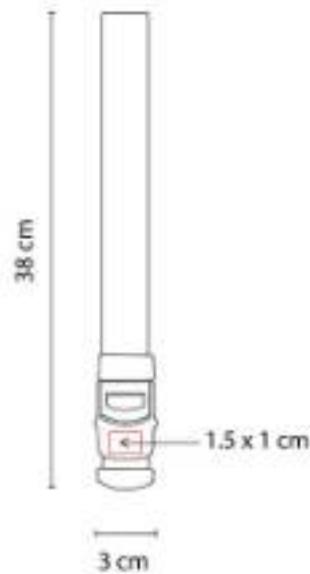

Torniquete elástico ajustable con hebilla de liberación.

SLD 030
GEL SANITIZANTE IMANPA



Capacidad: 30 ml
Material: Plástico / Silicón
Técnica de impresión: Serigrafía / Tampografía
Área de impresión: 2 x 2 cm
Colores: Azul, Blanco, Rojo

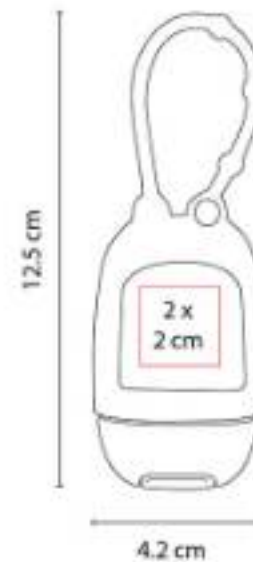

Gel sanitizante portátil y recargable. Incluye sujetador de silicón. Alcohol al 55%.

SLD 032
CEPILLO LHOTSE



Material: Plástico
Técnica de impresión: Serigrafía
Área de impresión: 0.8 x 1.8 cm Cepillo / 0.5 x 2.5 cm Estuche
Colores: Blanco

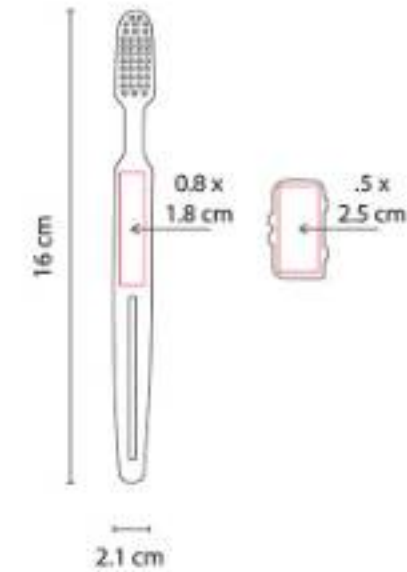

Cuenta con una ranura en el mango del cepillo para dosificar la pasta dental.





SLD 034
COMPRESA ISIS



Material: PVC / Gel
Técnica de impresión: Serigrafía
Área de impresión: 9 x 6.5 cm
Colores: Azul, Blanco



Compresa de gel frío/caliente.

SLD 035
TOALLITAS MARILUS



Material: Plástico
Técnica de impresión: Tampografía
Área de impresión: 5 x 7 cm
Colores: Azul, Blanco, Rojo



Contiene 60 toallitas húmedas.

SLD 040
**SANITIZANTE EN BOTE
CILÍNDRICO**



Capacidad: 30 ml
Material: Plástico
Técnica de impresión: Serigrafía /
Tampografía
Área de impresión: 2 x 4.5 cm
Colores: Blanco Traslucido

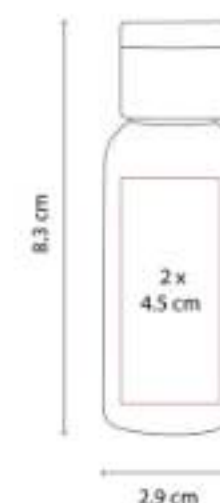

Gel sanitizante portátil y recargable. Alcohol al 62%.

SLD 041
**SANITIZANTE EN BOTE
CUADRADO**



Capacidad: 30 ml
Material: Plástico
Técnica de impresión: Serigrafía /
Tampografía
Área de impresión: 1 x 4 cm
Colores: Blanco Traslucido

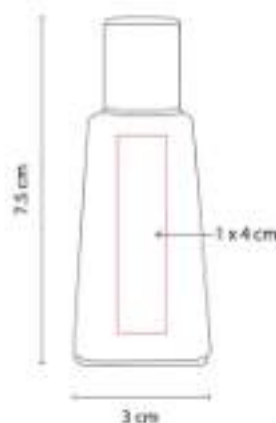

Gel sanitizante portátil y recargable. Alcohol al 62%.

SLD 049
**CILINDRO WESER GEL-
SANITIZANTE**



Capacidad: 700 ml
Material: PET
Técnica de impresión: Serigrafía /
Tampografía
Área de impresión: 5 x 10 cm
Colores: Azul, Rojo

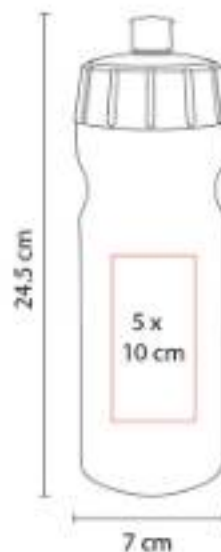

Cilindro con gel sanitizante al 70% de alcohol.
Capacidad 700 ml.

SLD 050
**CARETA-CUBREBOCAS PARA
SUBLIMAR**



Material: Poliéster Cubrebocas / PET Calibre
15 Careta
Técnica de impresión: Sublimación /
Serigrafía
Área de impresión: 12 x 6 cm
Colores: Blanco



Cubrebocas con careta integrada.





SLD 052 LLAVERO CON PADS DE ALCOHOL



Material: Plástico
Técnica de impresión: Serigrafía /
Tampografía
Área de impresión: 4 x 4 cm
Colores: Azul, Blanco, Rojo



Incluye 10 toallitas con Alcohol al 75%.

SLD 053 ESTUCHE CON PADS DE ALCOHOL



Material: Plástico /Silicón
Técnica de impresión: Serigrafía
Área de impresión: 1 x 4 cm
Colores: Azul, Negro, Rojo

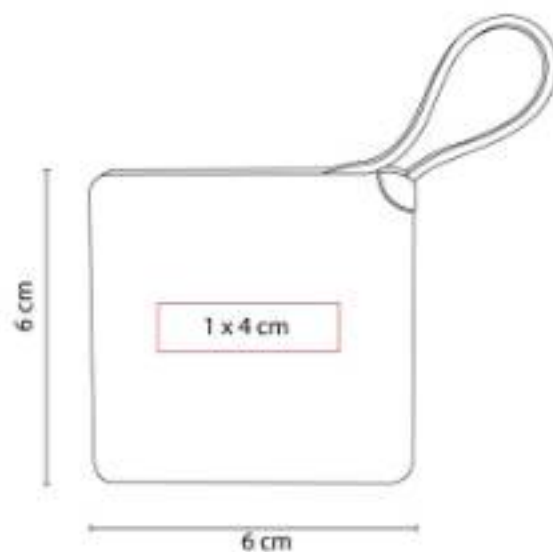

Incluye 10 toallitas con Alcohol al 75%.

SLD 054 ESTUCHE GRANDE PADS ALCOHOL



Material: Plástico
Técnica de impresión: Serigrafía
Área de impresión: 5x 1.5 cm Tapa, 5 x 5
cm Cuerpo
Colores: Blanco

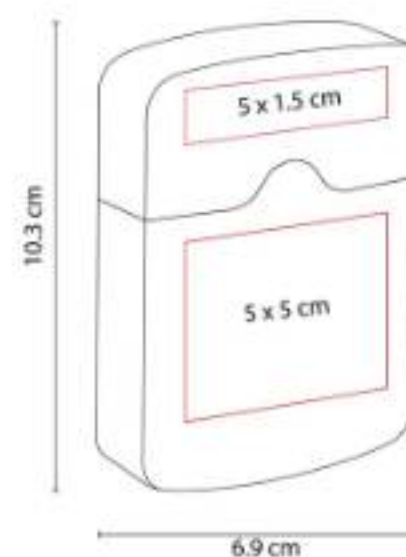

Incluye 6 toallitas con Alcohol al 75 %.

SLD 055
**GOMAS PARA CUBREBOCAS
BOMBAY**



Material: Plástico
Técnica de impresión: Serigrafía
Área de impresión: 2 x 3.1 cm
Colores: Blanco

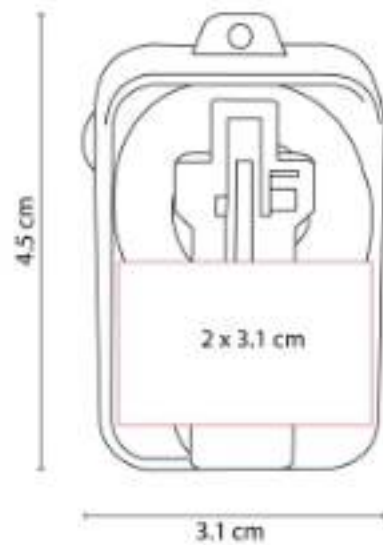

Estuche con un par de gomas para cubrebocas.

SLD 057
**CAJA SANITIZADORA-
CARGADOR NAGOY**



Material: Plástico / Bambú
Técnica de impresión: Serigrafía
Área de impresión: 12 x 7 cm
Colores: Blanco



Caja con luz UV sanitizadora para celular y otros artículos. Función carga inalámbrica en cubierta.

SLD 058
LÁMPARA CON LUZ UV CHANAI



Material: Plástico
Técnica de impresión: Serigrafía
Área de impresión: 7 x 2 cm
Colores: Blanco

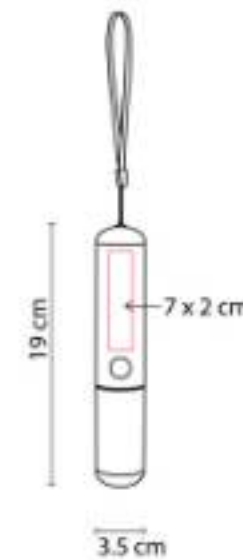

Lámpara portátil para esterilización UV. Incluye cable cargador USB y sujetador.





SLD 060 SPRAY SANITIZANTE VARENNA



Capacidad: 10 ml
Material: Plástico
Técnica de impresión: Serigrafía /
Tampografía
Área de impresión: 1 x 7 cm
Colores: Azul, Blanco, Rojo

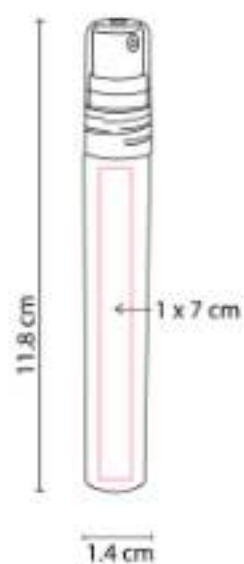

Incluye líquido sanitizante con atomizador.
Aroma cítrico. Alcohol al 62%.

SLD 061 PULSERA GEL SANITIZANTE SHANI

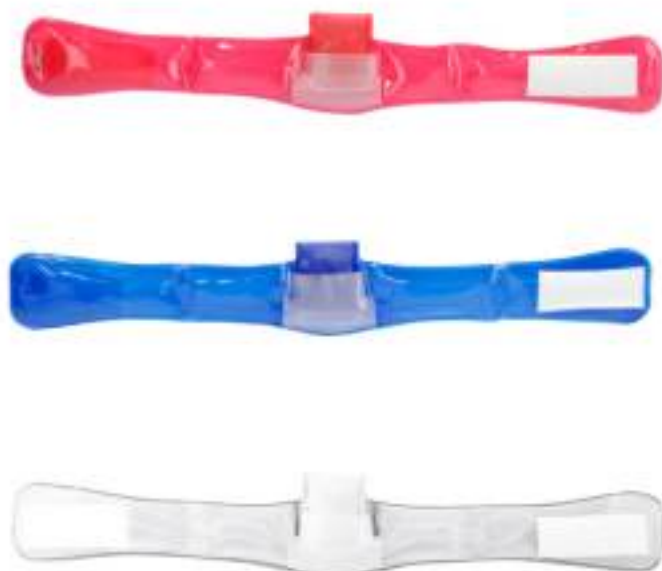

Capacidad: 15 ml
Material: Plástico
Técnica de impresión: Serigrafía
Área de impresión: 2.5 x 1 cm
Colores: Azul, Blanco, Rojo

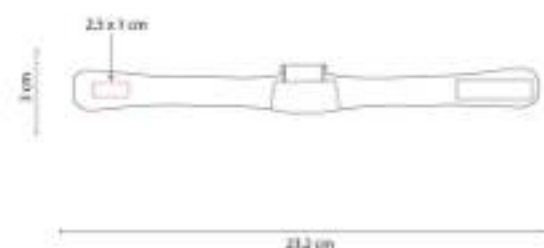

Pulsera de plástico con compartimento
recargable para gel sanitizante. Alcohol al
70%. Broche velcro. Capacidad 15 ml.

SLD 062 SET SANITIZANTE



Capacidad: 40 ml
Material: Plástico
Técnica de impresión: Serigrafía
Área de impresión: 12 x 9 cm
Colores: Blanco

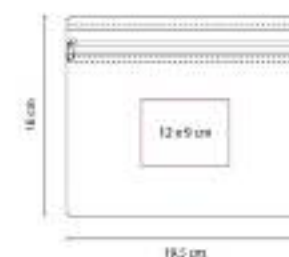

Contiene 1 gel sanitizante de 30 ml con
alcohol al 60%, 2 toallitas con jabón y un
cubrebocas de doble capa.

SLD 065
**PULSERA CON GEL
 SANITIZANTE MILE**



Capacidad: 25 ml
Material: Plástico / Silicón
Técnica de impresión: Serigrafía
Área de impresión: 1 x 4 cm Pulsera / 2 x 3 cm Bote de Gel
Colores: Azul, Blanco, Rojo

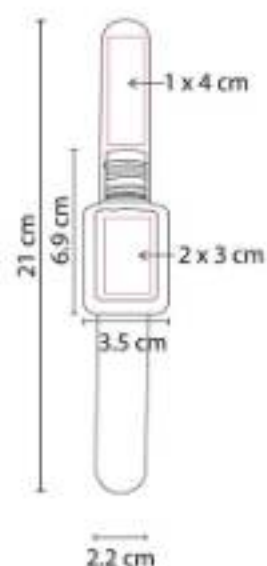

Pulsera de silicón con bote recargable de gel sanitizante. Alcohol al 70%. Se cierra al presionar contra la muñeca.

SLD 066
**HUMIDIFICADOR PORTATIL
 NAHA**



Capacidad: 30 ml
Material: Plástico
Técnica de impresión: Serigrafía
Área de impresión: 2.5 x 2 cm
Colores: Blanco

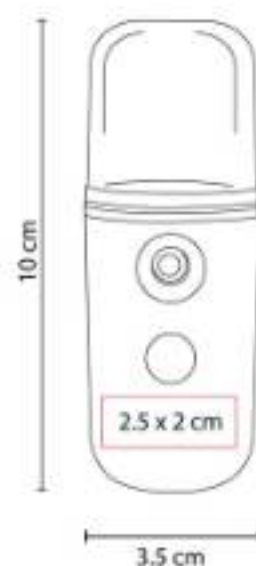

Humidificador portátil. Tamaño mini, ligero y fácil de llevar. Incluye cable USB para carga.

SLD 067
**CARETA CON CUBREBOCAS
 QUEBEC**



Material: Poliéster Cubrebocas / PET Calibre 15 Careta
Técnica de impresión: Serigrafía
Área de impresión: 12 x 6 cm
Colores: Azul, Negro, Rojo

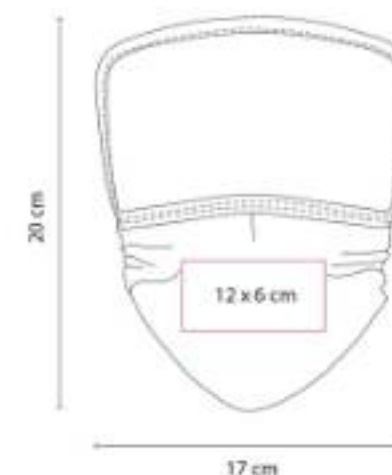

Cubrebocas con careta integrada.





SLD 070
**LLAVERO CON GEL
SANITIZANTE**



Capacidad: 12 ml
Material: Plástico
Técnica de impresión: Serigrafía
Área de impresión: 3 x 1.5 cm
Colores: Rojo



Llavero de plástico con compartimento recargable para gel sanitizante. Alcohol al 70%. Capacidad 12 ml.

SLD 071
CARETA PARA NIÑO



Material: Plástico Diadema /PET Calibre 20
Caretas
Técnica de impresión: Serigrafía
Área de impresión: 5 x 8 cm
Colores: Blanco



Careta ligera con resorte que cubre ojos, nariz y boca.

SLD 072
**CEPILLO DE DIENTES BAMBÚ
KYOTO**



Material: Bambú / Plástico
Técnica de impresión: Serigrafía
Área de impresión: 0.5 x 2 cm
Colores: Blanco



Cepillo dental con mango de bambú. Incluye caja de cartón.

SLD 073
MASAJEADOR PORTÁTIL TARA



Material: Plástico
Técnica de impresión: Serigrafía /
Tampografía
Área de impresión: 1 x 2.5 cm
Colores: Negro



Masajeador portátil ideal para rostro, cuello, hombro y piernas. Con 2 velocidades para relajar los músculos.

SLD 074
HUMIDIFICADOR KANWA



Material: Plástico
Técnica de impresión: Serigrafía /
Tampografía
Área de impresión: 3 x 2 cm
Colores: Cafe



Acabado tipo madera. Incluye luz led como indicador de encendido y cable auxiliar.





SALUD

PT 015 PASTILLERO LURITJA



Material: Plástico
Técnica de impresión: Serigrafía /
Tampografía
Área de impresión: 3 x 3 cm
Colores: Azul, Blanco, Rojo

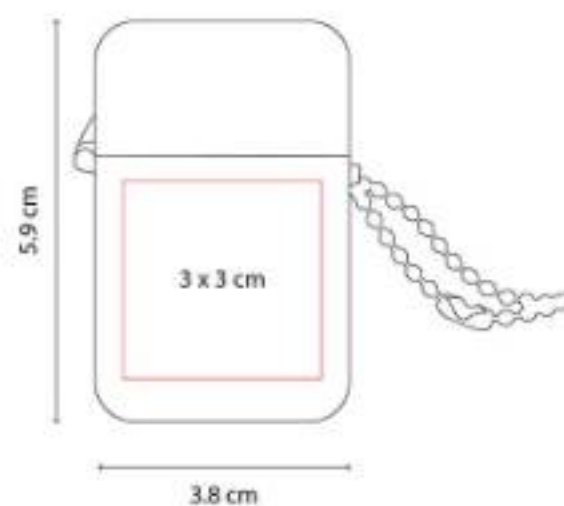

Pastillero con 2 compartimientos. Incluye cadena.

PT 017 PASTILLERO LLAVERO MALIAN



Material: Plástico
Técnica de impresión: Serigrafía /
Tampografía
Área de impresión: 2.7 cm Diámetro
Colores: Azul, Rojo

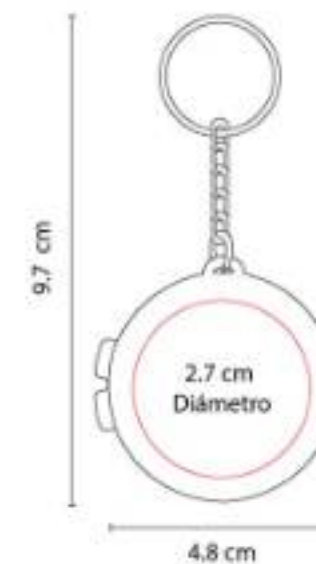

Llavero pastillero con compartimento.

PT 020
PASTILLERO HARVEY



Material: Plástico
Técnica de impresión: Serigrafía / Tampografía
Área de impresión: 3 x 2.7 cm
Colores: Blanco

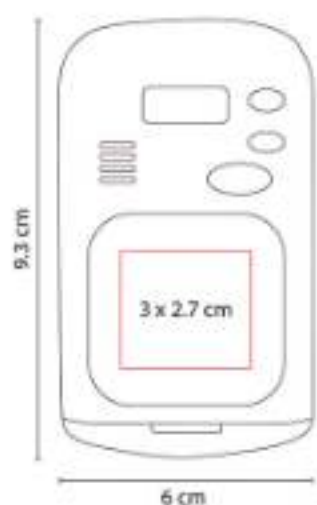

PT 050
PASTILLERO PÍLDORA



Material: Plástico
Técnica de impresión: Serigrafía / Tampografía
Área de impresión: 3 x 1.5 cm
Colores: Blanco

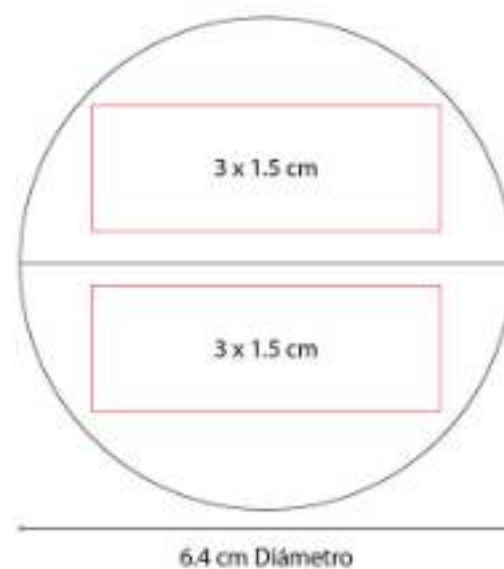

Pastillero con 4 compartimentos.

PT 0942
PASTILLERO FROSTY



Material: Plástico
Técnica de impresión: Serigrafía / Tampografía
Área de impresión: 6.3 x 3.9 cm
Colores: Blanco Frosty

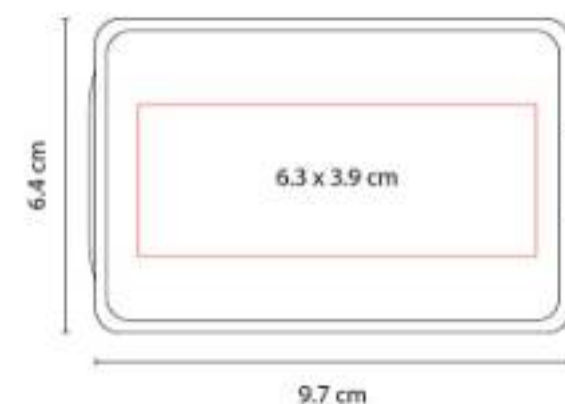

Pastillero con 10 compartimentos.





PT 1009
PASTILLERO XATTI



Material: Plástico
Técnica de impresión: Serigrafía
Área de impresión: 3.5 x 3.5 cm
Colores: Azul, Rosa



Pastillero compacto para mantener tu rutina de salud siempre al alcance de la mano.

PT 200
PASTILLERO AMBAÍ



Material: Plástico
Técnica de impresión: Serigrafía / Tampografía
Área de impresión: 4.3 x 2.7 cm
Colores: Blanco Frosty

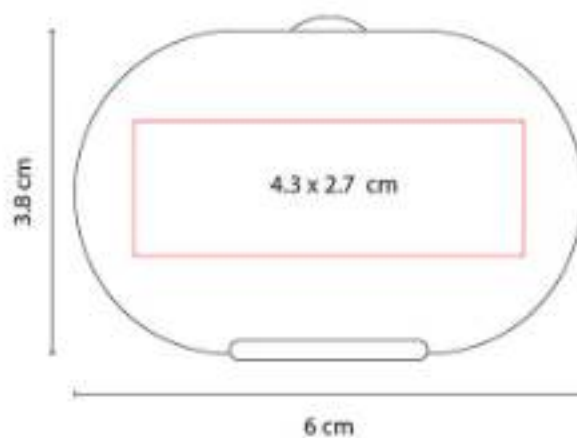

Pastillero con 3 compartimientos.

PT 2100
PASTILLERO CRYSTAL



Material: Plástico
Técnica de impresión: Serigrafía / Tampografía
Área de impresión: 6 x 2.5 cm
Colores: Blanco

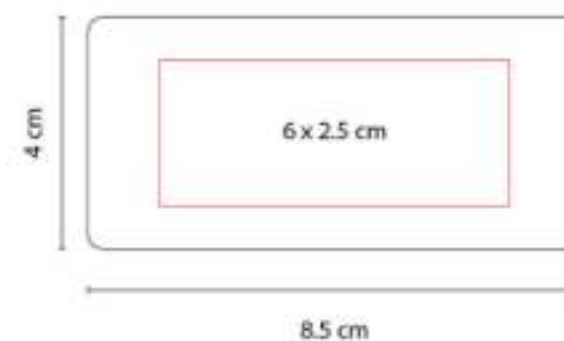

Pastillero con corta pastillas y 1 compartimento.

PT 2164
PASTILLERO JANS



Material: Plástico
Técnica de impresión: Serigrafía /
Tampografía
Área de impresión: 4.8 x 3.2 cm
Colores: Blanco

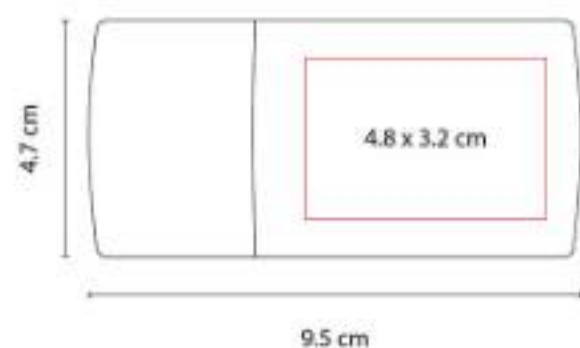

Pastillero con corta pastillas y 2
compartimentos separables.

PT 2166
PASTILLERO DELTA



Material: Plástico
Técnica de impresión: Serigrafía /
Tampografía
Área de impresión: 5 x 2.7 cm
Colores: Azul, Blanco, Rojo



Pastillero con 4 compartimentos.

PT 2167
PASTILLERO SAO



Material: Plástico
Técnica de impresión: Serigrafía /
Tampografía
Área de impresión: 2 x 2 cm
Colores: Blanco Frosty

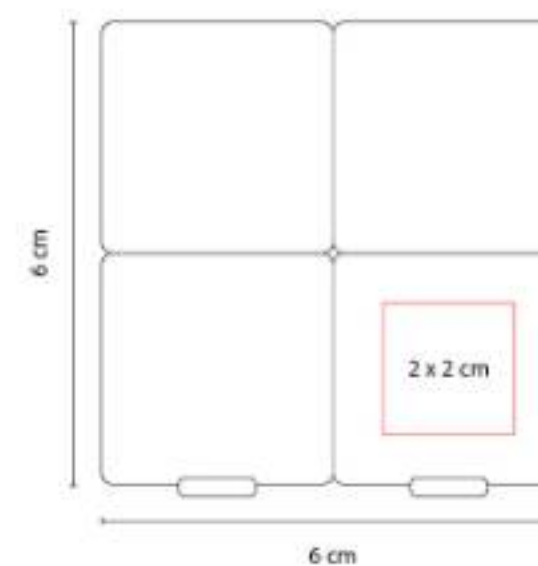

Pastillero con 4 compartimentos.





PT 2362
PASTILLERO MENZEL



Material: Plástico
Técnica de impresión: Serigrafía /
Tampografía
Área de impresión: 5 cm Diámetro
Colores: Blanco Frosty



Pastillero con 7 compartimentos para cada día de la semana.

PT 400
PASTILLERO EVER



Material: Plástico
Técnica de impresión: Serigrafía /
Tampografía
Área de impresión: 2.5 x 2 cm
Colores: Transparente

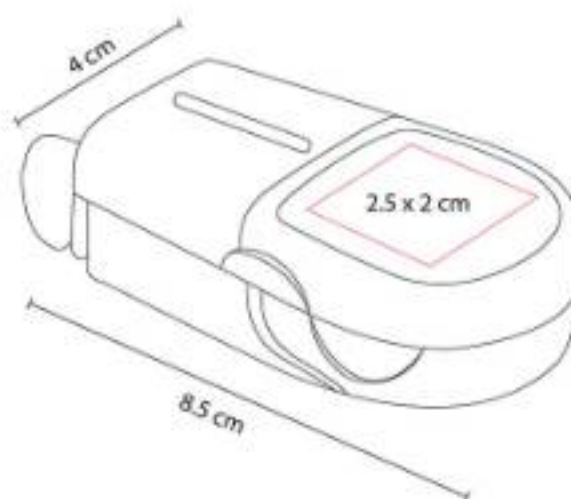

Pastillero con corta pastillas y 1 compartimento.

SLD 009
PORTA GAFETE DOCTOR



Material: Plástico
Técnica de impresión: Serigrafía /
Tampografía
Área de impresión: 2.3 x 1.2 cm
Colores: Blanco

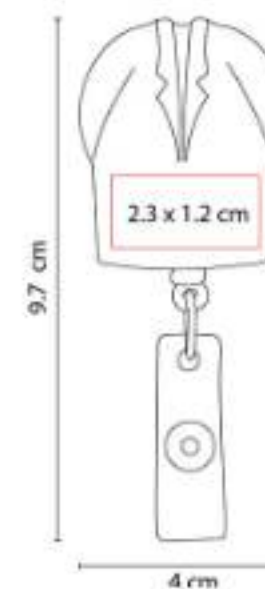

Cordón 80 cm. Incluye clip porta tarjetas.

SLD 010
**DESPACHADOR DE NOTAS
DOCTOR**



Material: Plástico
Técnica de impresión: Serigrafía /
Tampografía
Área de impresión: 4 x 2 cm
Colores: Blanco

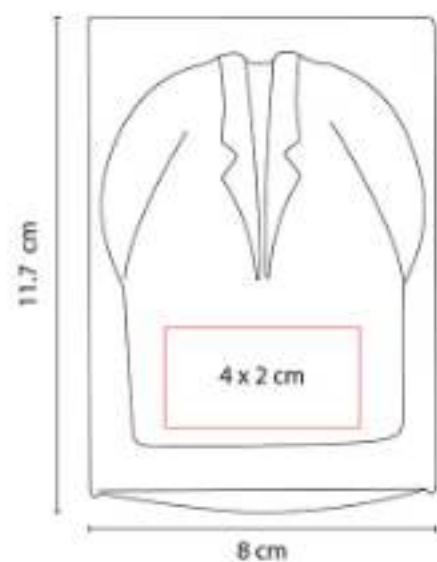

Incluye 40 hojas para notas.

SLD 011
FUNDA PROTECTORA CASSIA



Material: Plástico
Técnica de impresión: Serigrafía
Área de impresión: 6 x 6 cm
Colores: Blanco



Funda protectora para bolígrafos y tarjetas.
Bolígrafos no incluidos.





ANTIESTRÉS

SOC 011-01 PELOTA ANTI-STRESS FÚTBOL



Material: PU
Técnica de impresión: Tampografía
Área de impresión: 2 x 1 cm
Colores: Blanco Con Negro

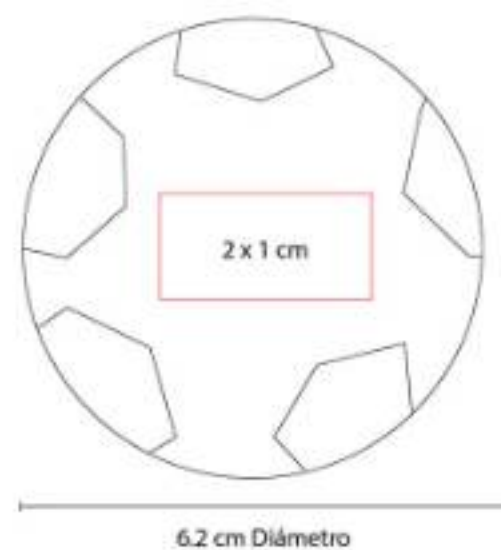

Antiestrés con figura de balón de fútbol.

SOC 011-02 PELOTA ANTI-STRESS BASKETBALL



Material: PU
Técnica de impresión: Tampografía
Área de impresión: 1.5 x 5 cm
Colores: Naranja

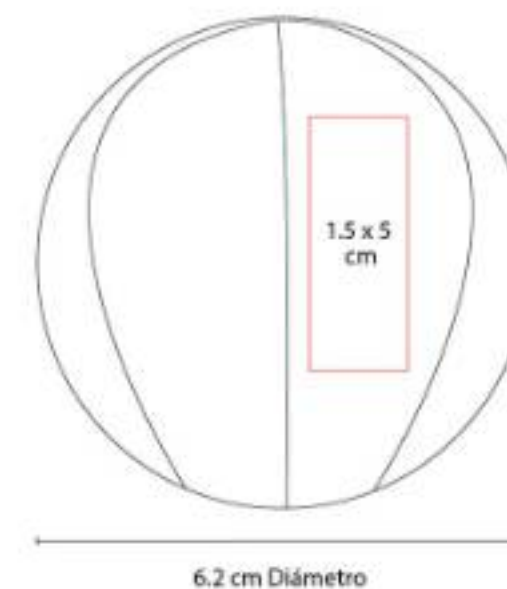

Antiestrés con figura de pelota de básquetbol.

SOC 011-04
PELOTA ANTI-STRESS TENNIS



Material: PU
Técnica de impresión: Tampografía
Área de impresión: 3.5 x 4 cm
Colores: Amarillo

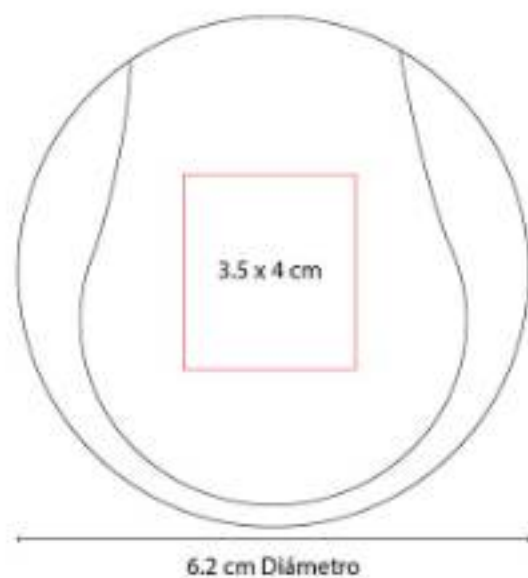

Antiestrés con figura de pelota de tenis.

SOC 011-05
**PELOTA ANTI-STRESS
BASEBALL**



Material: PU
Técnica de impresión: Tampografía
Área de impresión: 2.5 cm Diámetro
Colores: Blanco

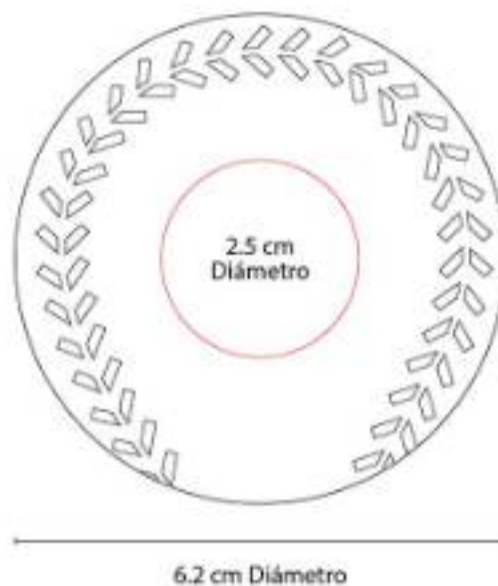

Antiestrés con figura de pelota de béisbol.

SOC 011-06
**PELOTA ANTI-STRESS
AMERICANO**



Material: PU
Técnica de impresión: Tampografía
Área de impresión: 3 x 3 cm
Colores: Cafe

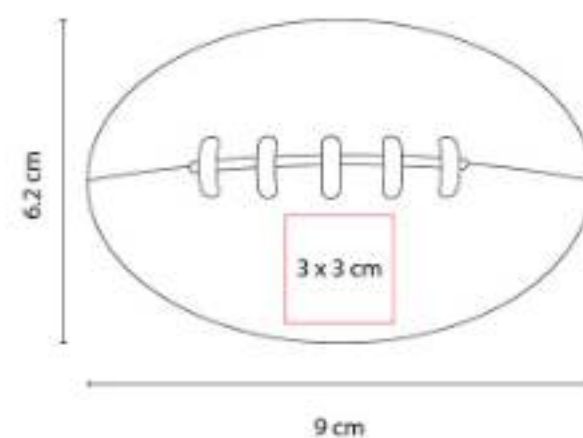

Antiestrés con figura de balón americano.





SOC 011-07
CARITA FELIZ ANTI-STRESS



Material: PU
Técnica de impresión: Tampografía
Área de impresión: 5 cm Diámetro
Colores: Amarillo



Antiestrés con figura de cara feliz.

SOC 011-08
CORAZÓN ANTI-STRESS NATIE



Material: PU
Técnica de impresión: Tampografía
Área de impresión: 4.5 x 4 cm
Colores: Amarillo



Antiestrés tricolor con figura de corazón.

SOC 011-09-
CORAZÓN ANTI-STRESS



Colores: Rojo



SOC 013
PELOTA ANTI-STRESS LISA



Material: PU
Técnica de impresión: Tampografía
Área de impresión: 4.7 cm Diámetro
Colores: , Amarillo, Azul, Morado, Naranja, Negro, Plata, Rojo, Rosa, Tinto, Verde, Verde Pastel



Pelota antiestrés.

SOC 013 W
PELOTA ANTI-STRESS MUNDO



Material: PU
Técnica de impresión: Tampografía
Área de impresión: 4.7 cm Diámetro
Colores: Azul



Antiestrés con figura de mundo.

SOC 024
TRAILER ANTI-STRESS



Material: PU
Técnica de impresión: Serigrafía / Tampografía
Área de impresión: 10.5 x 2.2 cm
Colores: Blanco

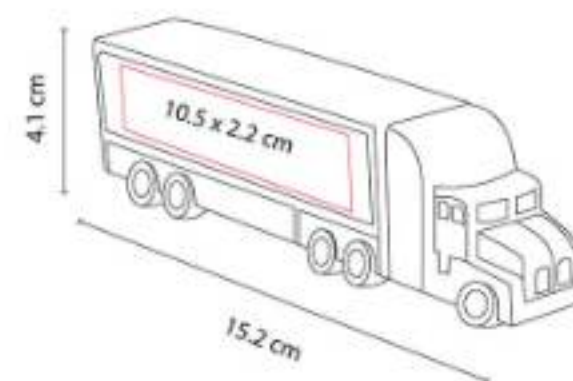

Antiestrés con figura de tráiler.





SOC 026
VAQUITA ANTI-STRESS



Material: PU
Técnica de impresión: Tampografía
Área de impresión: 4 x 2.5 cm
Colores: Blanco

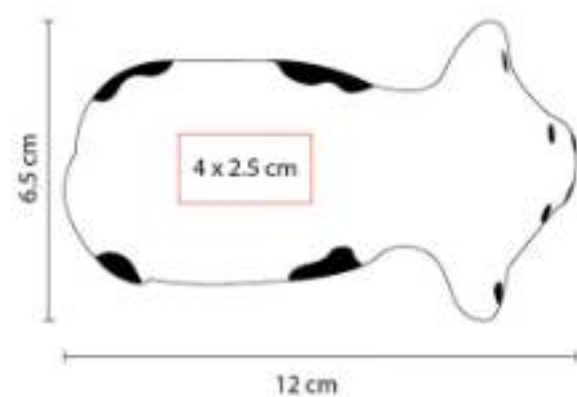

Antiestrés con figura de vaca.

SOC 027
PUERQUITO ANTI-STRESS



Material: PU
Técnica de impresión: Tampografía
Área de impresión: 3.6 x 3.6 cm
Colores: Rosa

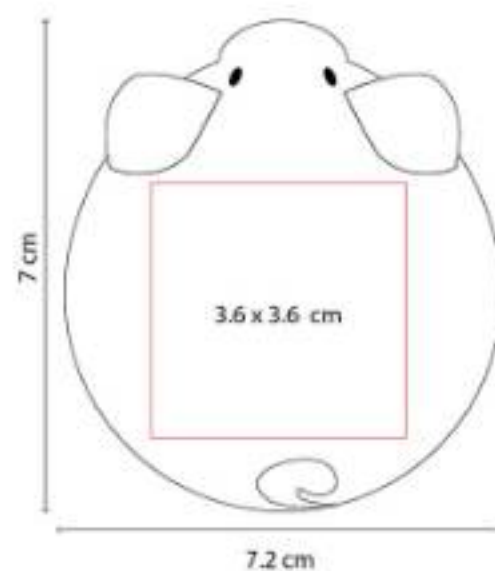

Antiestrés con figura de puerquito.

SOC 028
ANTI-STRESS WIT



Material: PU
Técnica de impresión: Serigrafía /
Tampografía
Área de impresión: 6.5 x 3.2 cm
Colores: Blanco

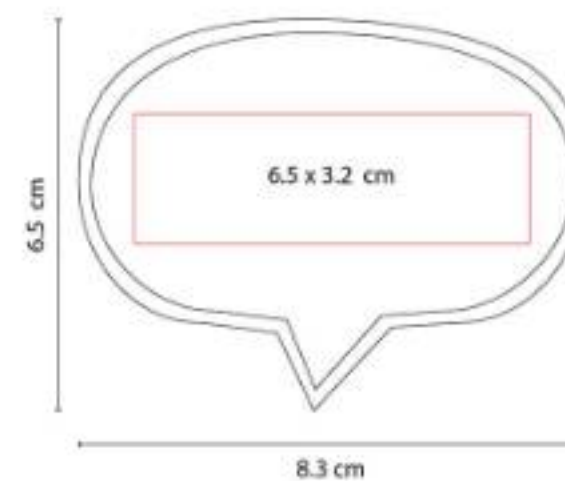

Antiestrés con figura de globo de diálogo.

SOC 029
CUBO MULTICOLOR ANTI-STRESS



Material: PU
Técnica de impresión: Serigrafía /
Tampografía
Área de impresión: 4.8 x 4.8 cm
Colores: Blanco

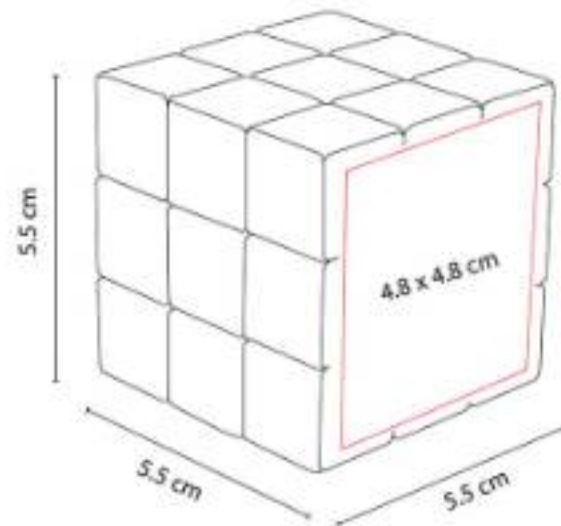

Antiestrés con figura de cubo multicolor. 5
Caras de color y una cara blanca para
impresión.

SOC 060
PELOTA ANTI-STRESS BALÓN



Material: PU / Plástico
Técnica de impresión: Tampografía
Área de impresión: 2 x 1 cm
Colores: Blanco

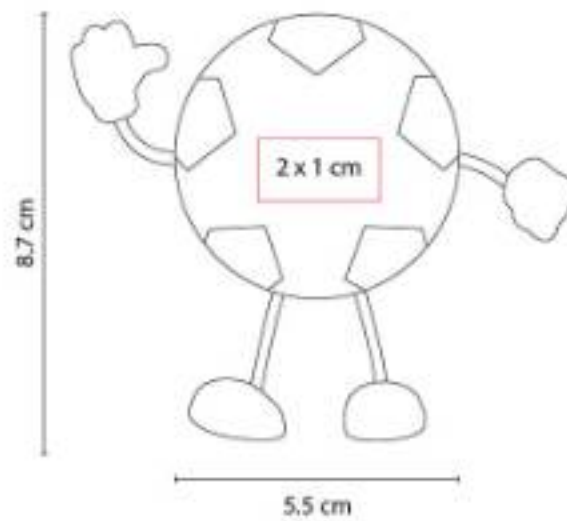

SOC 061
ANTI-STRESS CAMISETA



Material: PU
Técnica de impresión: Tampografía
Área de impresión: 4 x 5 cm
Colores: Blanco

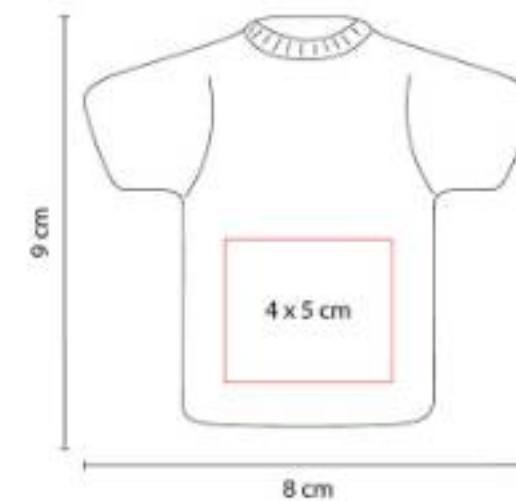

Antiestrés con figura de camiseta.





SOC 064
PASTILLA ANTI-STRESS



Material: PU
Técnica de impresión: Tampografía
Área de impresión: 5 x 2 cm
Colores: Blanco

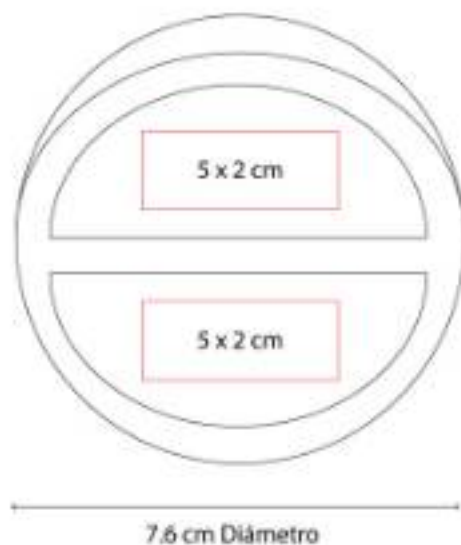

Antiestrés con figura de pastilla.

SOC 072
CAMIONETA ANTI-STRESS



Material: PU
Técnica de impresión: Serigrafía
Área de impresión: 2.5 x 6 cm (arriba) / 3 x 1.5 cm (lateral)
Colores: Blanco



Anti-stress con figura de camioneta.

SOC 073
ANTI-STRESS SECURITY



Material: PU
Técnica de impresión: Serigrafía
Área de impresión: 3.5 x 2 cm
Colores: Naranja



Anti-stress con figura de cono de seguridad.

SOC 082
FOCO ANTI-STRESS



Material: PU
Técnica de impresión: Tampografía
Área de impresión: 4.7 cm Diámetro
Colores: Amarillo



Antiestrés con figura de foco.

SOC 088
ANTI-STRESS MÉXICO



Material: PU
Técnica de impresión: Tampografía
Área de impresión: 2 x 2.5 cm
Colores: Verde



Antiestrés de lento retorno con figura de México.

SOC 213
ANTI-STRESS BULLY



Material: PU
Técnica de impresión: Tampografía
Área de impresión: 5 x 2 cm
Colores: Negro

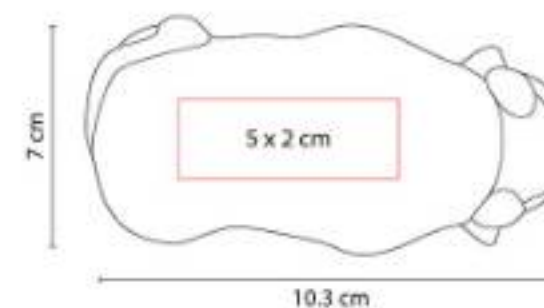

Antiestrés con figura de toro.





SOC 900
ANTI-STRESS WORK



Material: PU
Técnica de impresión: Tampografía
Área de impresión: 3 x 2 cm
Colores: Amarillo

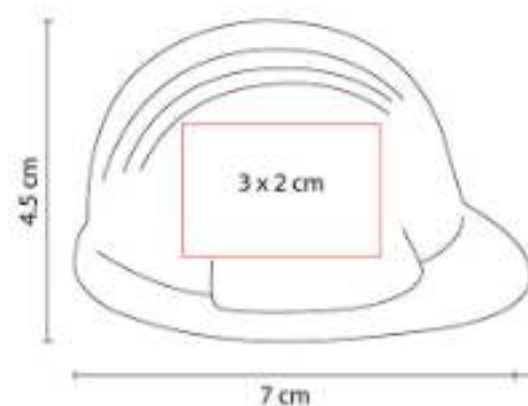

Antiestrés con figura de casco.

SOC 910
**PELOTA ANTI-STRESS
COLORFUL**



Material: PU
Técnica de impresión: Tampografía
Área de impresión: 3 cm Diámetro
Colores: Blanco

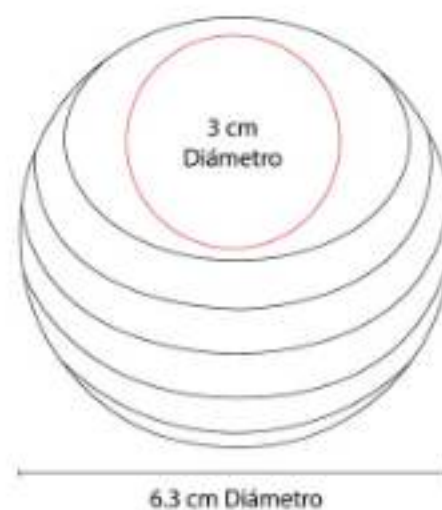

Antiestrés multicolor.

SOC 930
ANTI-STRESS LIKE



Material: PU
Técnica de impresión: Serigrafía /
Tampografía
Área de impresión: 3 x 3 cm
Colores: Azul

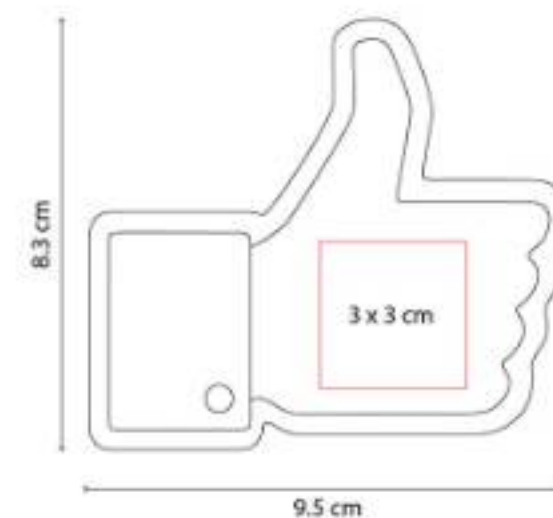

Antiestrés con figura de mano.



TIEMPO LIBRE





DEPORTES

GLF 012 SET DE GOLF AVEIRO



Material: Curpiel
Técnica de impresión: Láser en Placa Metálica
Área de impresión: 2.5 x 2 cm
Colores: Cafe

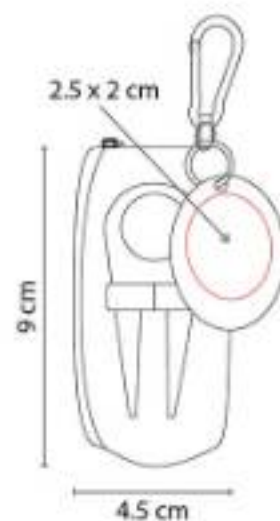

Incluye sacadivot con marcador de bolas, 2 pelotas, 2 tees, carabina, placa metálica para impresión y estuche.

SOC 350 BALÓN SPORT



Material: EVA
Técnica de impresión: Tampografía
Área de impresión: 5 x 5 cm
Colores: Azul, Negro, Rojo



Cámara rubber bladder, 32 gajos. Peso 430 gr. Cosido a máquina. 3 Capas. Nivel máximo de presión 6-8 psi.

SOC 650
BALÓN SPACE



Material: EVA
Técnica de impresión: Tampografía
Área de impresión: 5 x 5 cm
Colores: Azul, Negro



Cámara rubber bladder, 32 gajos. Peso 430 gr. Cosido a máquina. 3 Capas. Nivel máximo de presión 6-8 psi.

SOC 660
MINI BALÓN ARGO



Material: EVA
Técnica de impresión: Tampografía
Área de impresión: 3 x 3 cm
Colores: Negro



Cámara rubber bladder, 32 gajos. Peso 185ágr. Cosido a máquina. 1 Capa. Nivel máximo de presión 4-6 psi.

SPO 002
TOALLA DEPORTIVA LUGA



Material: Poliéster
Técnica de impresión: Bordado / Serigrafía
Área de impresión: 10 x 12 cm
Colores: Gris



Sistema de enfriamiento instantáneo al contacto con agua. Incluye display.





SPO 003 BRAZALETE DEPORTIVO ARMES



Material: Poliéster
Técnica de impresión: Serigrafía
Área de impresión: 6 x 3 cm
Colores: Negro

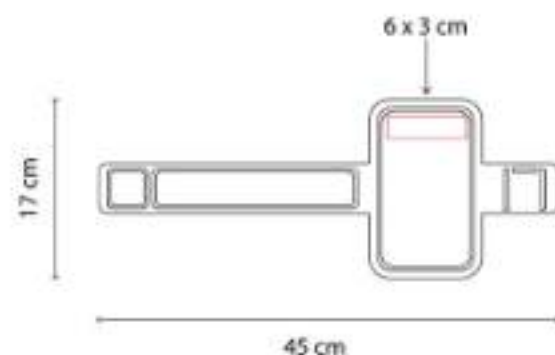

Brazalete deportivo para smartphone de medida hasta 8 x 15 cm, lo protege del polvo y humedad.

SPO 005 TAPETE DE YOGA ASANA



Material: PVC Tapete / Poliéster Funda
Técnica de impresión: Serigrafía
Área de impresión: 25 x 12 cm Funda
Colores: Negro

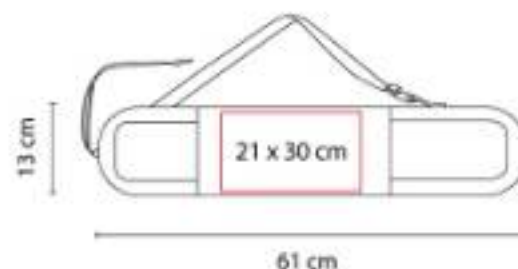

Tapete de yoga acolchonado multiusos, material antideslizante con grosor de 5mm.

SPO 006 MOCHILA PATNA



Material: Poliéster
Técnica de impresión: Serigrafía
Área de impresión: 10 x 15 cm
Colores: Gris



Orificio para bolsa de hidratación. Bolsa interior con cierre. Doble broche ajustable en tirantes para mejor sujeción.

SPO 010
**BANDAS DE RESISTENCIA
 TARBES**



Material: Poliéster / TPE
Técnica de impresión: Serigrafía
Área de impresión: 7 x 14 cm
Colores: Negro



Set de 3 bandas elásticas con diferentes resistencias.

SPO 011
BALÓN YADARK



Material: PVC
Técnica de impresión: Tampografía
Área de impresión: 8 x 4 cm
Colores: Cafe

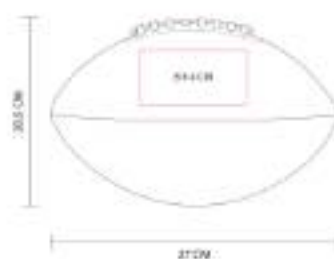

4 gajos. Peso 200 gr. Costura del dedo medio dan una mejor sensación y movimiento al lanzar el balón.

SPO 012
TAPETE DE YOGA SERENITY



Material: NBR / Poliéster
Técnica de impresión: Serigrafía
Área de impresión: 15 x 15 cm (parte lisa de la funda)
Colores: Azul, Negro, Rosa



Tapete de yoga acolchonado multiusos, material antideslizante con grosor de 8mm.





SPO 013
TOALLA DEPORTIVA NURMI



Material: Microfibra
Técnica de impresión: Serigrafía / Bordado
Área de impresión: 10 x 12 cm
Colores: Azul, Negro, Rojo



Toalla deportiva de secado rápido, su material absorbente la hace ideal para el uso diario.

SPO 015
TAPETE DE YOGA YOKA



Material: TPE / Poliéster
Técnica de impresión: Serigrafía
Área de impresión: 15 x 15 cm (parte lisa de la funda)
Colores: Gris



Tapete de yoga de material TPE. Con superficie texturizada y base antideslizante para evitar movimientos indeseados.

SPO 016
CANGURERA MILAK



Material: Neopreno
Técnica de impresión: Serigrafía
Área de impresión: 8 x 3 cm
Colores: Amarillo Neón, Negro



Cangurera deportiva.

JM 001
DOMINÓ BIKANER



Material: Aluminio Estuche / Plástico Fichas
Técnica de impresión: Láser / Pantógrafo / Serigrafía
Área de impresión: 13 x 1.5 cm
Colores: Plata

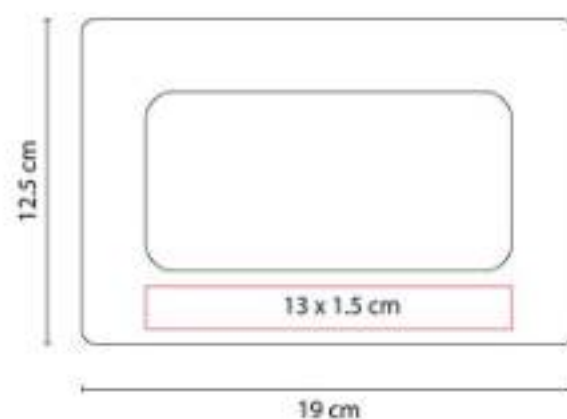

Incluye estuche de aluminio con 28 piezas.

JM 004
MALETÍN DE POKER BELLAGIO



Material: Metal Estuche / Plástico Fichas y Dados
Técnica de impresión: Láser / Pantógrafo / Serigrafía
Área de impresión: 8 x 6 cm
Colores: Plata

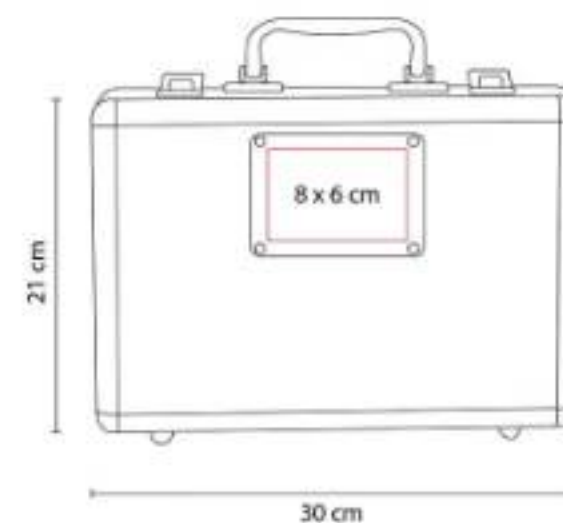

Incluye 200 fichas, 2 barajas plastificadas, 5 dados, 1 ficha de dealer y llaves.





JM 009
JUEGO DE CARTAS ROYAL



Material: Curpiel
Técnica de impresión: Serigrafía
Área de impresión: 7 x 12 cm
Colores: Negro



Estuche de curpiel con 2 barajas plastificadas, libreta y bolígrafo.

JM 012
SET DE JUEGO UDICO



Material: Plastico
Técnica de impresión: Serigrafía
Área de impresión: 20 x 15 cm
Colores: Negro



Dominó con 28 piezas, 2 barajas y 5 dados.
Incluye caja de regalo.

JM 014
MINI MALETÍN DE POKER LUCKY



Material: Metal Estuche / Plástico Fichas y Dados
Técnica de impresión: Láser / Pantógrafo / Serigrafía
Área de impresión: 4.5 x 3.5 cm
Colores: Plata

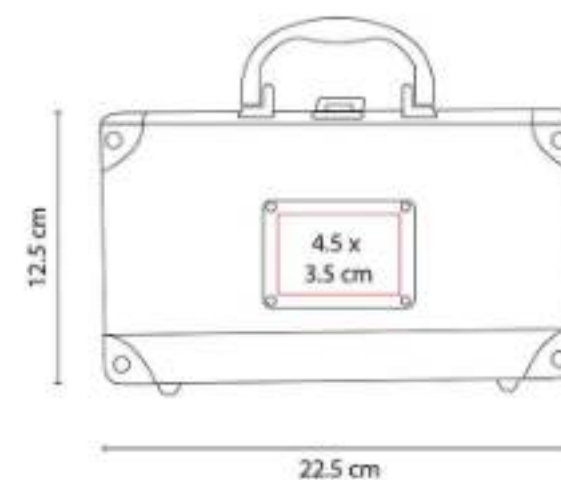

Incluye 50 fichas, 1 baraja plástica, 1 ficha de dealer y llaves.

JM 017
SET DE JUEGO NAMIBIA



Material: Madera de Tilo / Plástico
Técnica de impresión: Láser / Serigrafía
Área de impresión: 17 x 10 cm
Colores: Madera

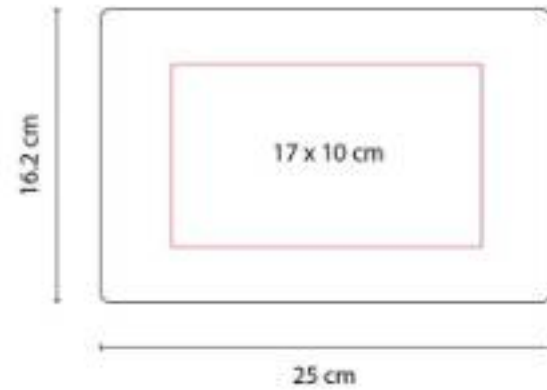

Incluye estuche de madera con juego de ajedrez, backgammon, 2 barajas plastificadas y dominó de 28 piezas.

JM 021
CUBILETE KENTAUR



Material: Curpiel Vaso / Plástico Dados
Técnica de impresión: Serigrafía
Área de impresión: 4.5 x 4 cm
Colores: Negro

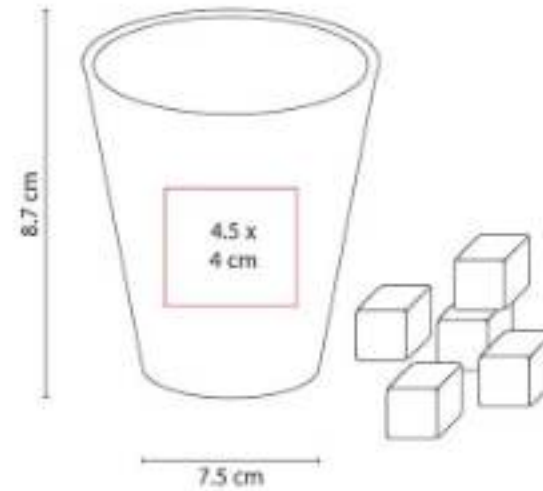

Incluye 5 dados.

JM 022
CUBILETE CON DESTAPADOR



Material: Plástico / Metal
Técnica de impresión: Serigrafía / Tampografía
Área de impresión: 4 x 2 cm
Colores: Negro

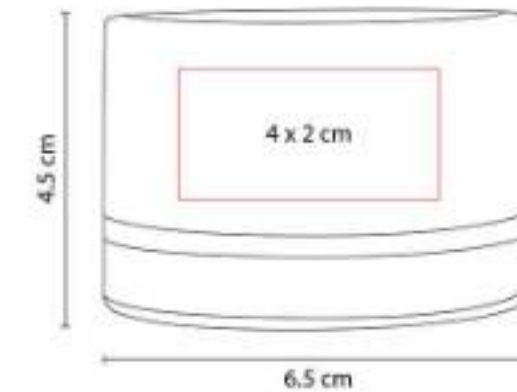

Incluye 5 dados y destapador.





JM 040 TORRE DE BLOQUES ZINDER



Material: Madera
Técnica de impresión: Láser / Serigrafía
Área de impresión: 5 x 0.7 cm Ficha Lateral, 5 cm Ficha Frente
Colores: Beige

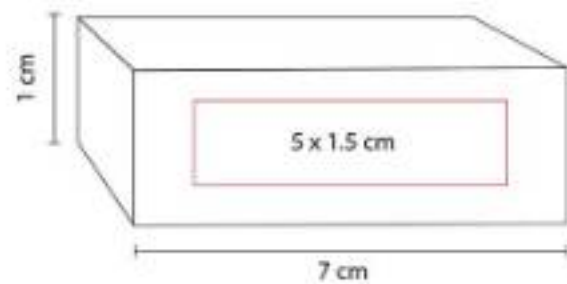

Incluye 60 piezas de madera.

JM 045 DOMINÓ KATAVI



Material: Madera Estuche / Plástico Fichas
Técnica de impresión: Láser / Serigrafía
Área de impresión: 13 x 3 cm
Colores: Beige

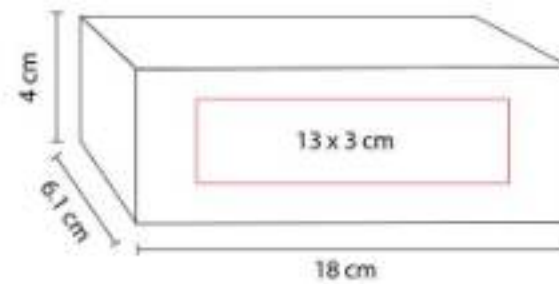

Incluye caja de madera con 28 piezas.

JM 050 SET DE JUEGO ARUA



Material: Madera Estuche / Plástico Fichas
Técnica de impresión: Láser / Serigrafía
Área de impresión: 16 x 14 cm
Colores: Negro

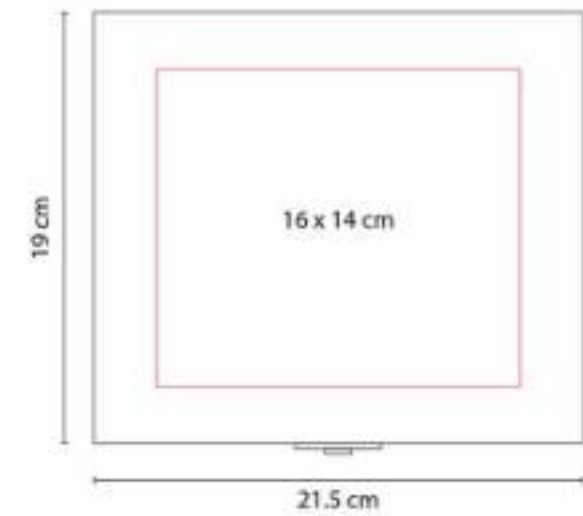

Incluye caja de madera, dominó con 28 piezas, 2 barajas y 5 dados.

JM 065
MINI PONG JERICO



Material: Madera Base / Plástico Vasos
Técnica de impresión: Láser / Serigrafía
Área de impresión: 10 x 3 cm
Colores: Madera

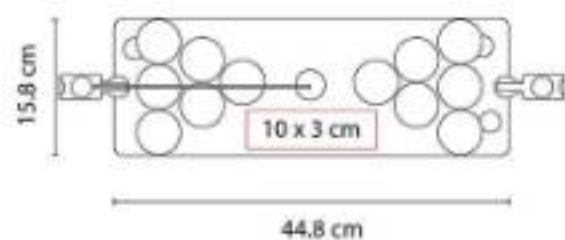

Juego mini beerpong. Incluye 12 vasos de plástico rígido y sistema de catapultas con pelota.

JM 070
DOMINÓ KAVALA



Material: Plástico
Técnica de impresión: Serigrafía
Área de impresión: 9 x 4 cm
Colores: Blanco

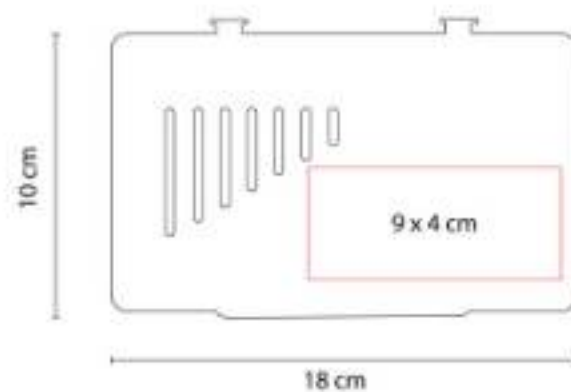

Incluye estuche de plástico con 28 piezas.

JM 075
SET DE JUEGO HOFUF



Material: Madera Estuche / Plástico Fichas y Dados
Técnica de impresión: Láser / Serigrafía / Tampografía
Área de impresión: 15 x 9 cm
Colores: Negro

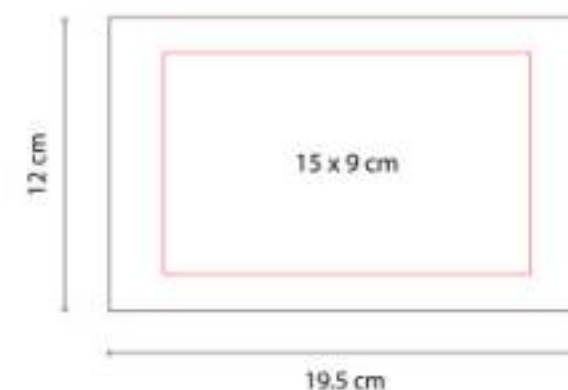

Incluye estuche de madera con 5 dados, 2 barajas plastificadas y dominó de 28 piezas.





JM 080 JUEGO DE GATO JUNK

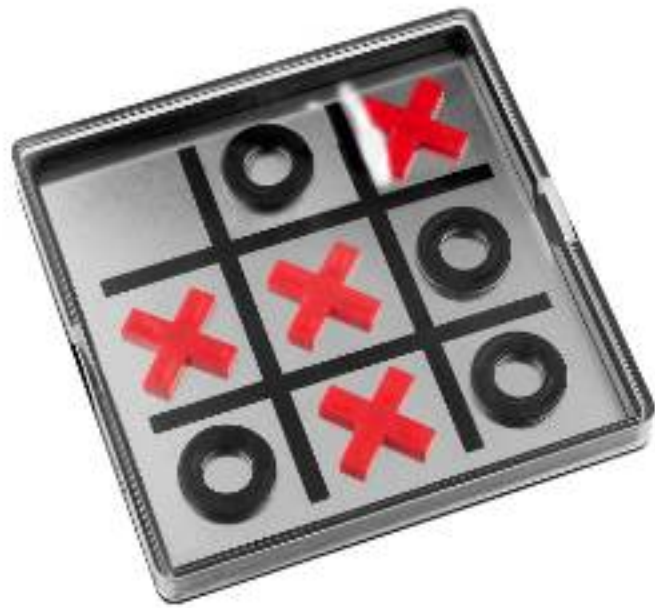

Material: Plástico / Aluminio
Técnica de impresión: Serigrafía
Área de impresión: 9 x 9 cm
Colores: Negro



Incluye 4 círculos y 4 cruces magnéticos.

JM 085 JUEGO DE CARTAS DE CARTÓN



Material: Cartón
Técnica de impresión: Serigrafía
Área de impresión: 3.5 x 5 cm
Colores: Beige



Incluye 1 baraja y caja individual de papel kraft.

JM 090 SET DE JUEGO SOANA

NUEVO
2023



Material: Madera
Técnica de impresión: Láser / Serigrafía
Área de impresión: 7 x 7 cm
Colores: Beige

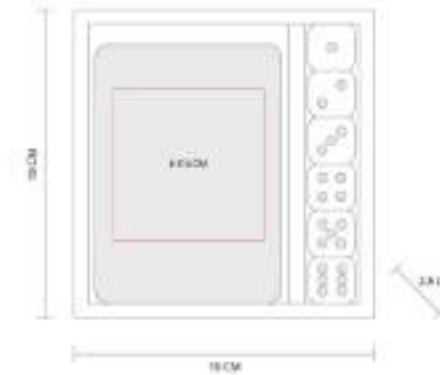

Set de juego que incluye una baraja, 5 dados y estuche de madera.

SPO 017
SET DE RAQUETAS ZANE



Material: Madera / Plástico / Poliéster
Técnica de impresión: Serigrafía
Área de impresión: 12 x 12 cm (raqueta) /
17 x 9 cm (bolsa)
Colores: Negro



SET DE RAQUETAS ZANE.





HERRAMIENTAS

HERRAMIENTAS: NAVAJAS Y SETS

HER 06 MINI NAVAJA BULLET



Material: Metal
Técnica de impresión: Láser / Pantógrafo / Serigrafía
Área de impresión: 1 x 2.5 cm
Colores: Plata

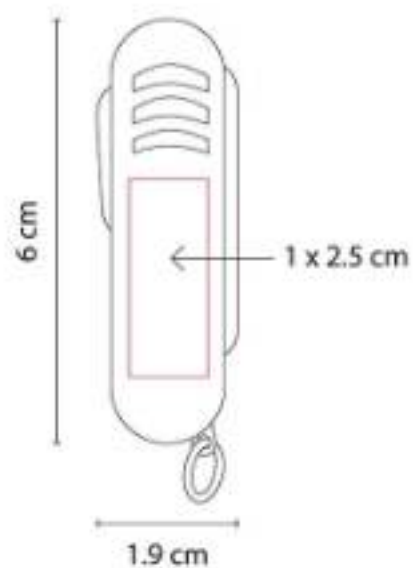

Contiene navaja, tijeras, destapador con punta de desarmador plano y llavero.

HER 061 NAVAJA KUMA



Material: Metal
Técnica de impresión: Grabado láser / Serigrafía / Pantógrafo
Área de impresión: 1 x 4 cm
Colores: Plata



Navaja metálica compacta y resistente.





LAM 600
**LÁMPARA CON NAVAJA
PATHFINDER**



Material: Metal / Plástico
Técnica de impresión: Láser / Pantógrafo / Serigrafía
Área de impresión: 1.7 x 4 cm
Colores: Plata

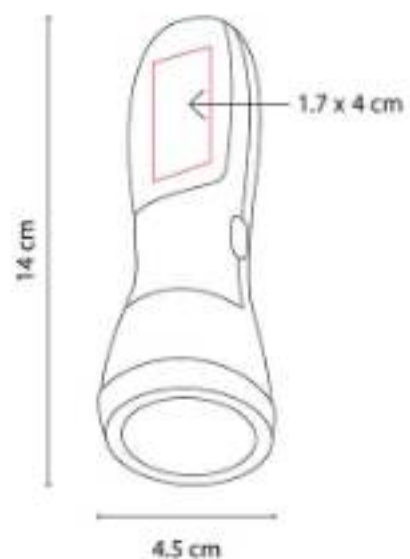

Lámpara de 4 LEDS con flash. Incluye destapador, tijeras y 6 diferentes navajas con distintas funciones.

ST 035
NAVAJA EMORY



Material: Metal
Técnica de impresión: Láser / Pantógrafo / Serigrafía
Área de impresión: 0.8 x 3 cm
Colores: Gris Mate

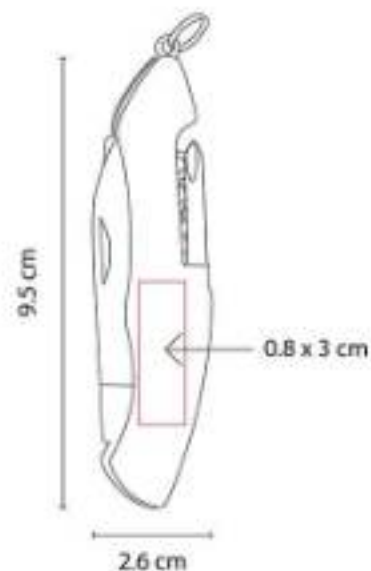

Navaja de bolsillo con 6 funciones.

ST 081
NAVAJA COLVILLE



Material: Metal
Técnica de impresión: Láser / Pantógrafo / Serigrafía
Área de impresión: 1 x 4 cm
Colores: Plata

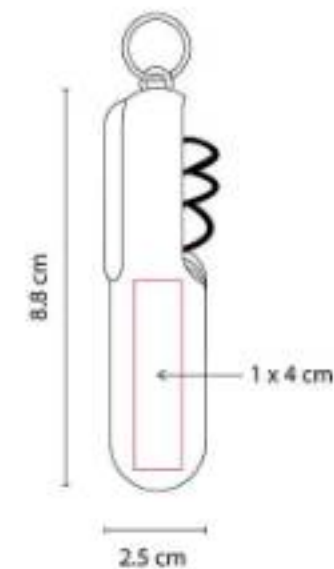

Navaja de bolsillo con 11 funciones.

ST 082
NAVAJA ANDROS



Material: Metal
Técnica de impresión: Serigrafía / Láser
Área de impresión: 1 x 3 cm
Colores: Plata



Navaja de bolsillo con 6 funciones.

ST 090
NAVAJA INDIGO



Material: Metal / Bambú
Técnica de impresión: Serigrafía / Láser
Área de impresión: 1 x 5 cm
Colores: Beige





HERRAMIENTAS: LÁMPARAS

LAM 100
LÁMPARA KOBOK



Material: Metal / Plástico
Técnica de impresión: Serigrafía
Área de impresión: 1.1 x 2.3 cm
Colores: Azul, Negro, Plata

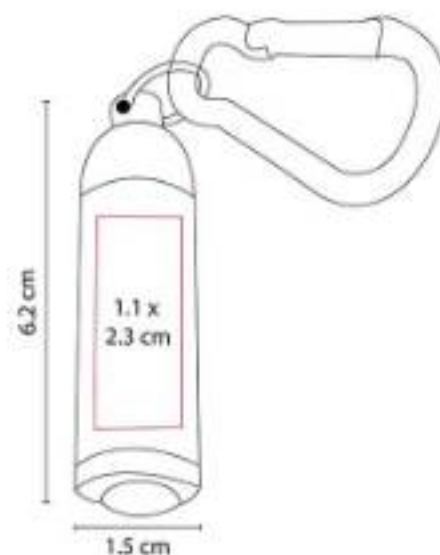

Lámpara de 1 LED. Incluye 3 baterías de botón y mosquetón para transportarla fácilmente.

LAM 1070
LÁMPARA SWAN



Material: Plástico
Técnica de impresión: Serigrafía / Tampografía
Área de impresión: 4 x 2 cm
Colores: Blanco



12 LEDS. Cuello flexible y ajustable. Funciona con baterías y con cable USB. Intensidad de luz ajustable.

LAM 1090
LÁMPARA TAUBER



Material: Plástico / Metal
Técnica de impresión: Serigrafía / Tampografía
Área de impresión: 5 x 2 cm
Colores: Blanco

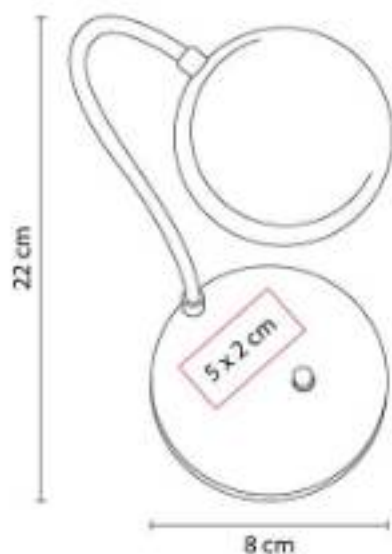

5 LEDS. Cuello flexible y ajustable. Baterías no incluidas (3 pilas AA).

LAM 1110
LÁMPARA AMAL



Material: Metal
Técnica de impresión: Láser / Serigrafía / Termograbado
Área de impresión: 1 x 3.3 cm
Colores: Negro



Lámpara de 6 LEDS con imán. Función de martillo y corta cinturón. Incluye correa.

LAM 1120
LÁMPARA HAMLET



Material: Plástico
Técnica de impresión: Serigrafía / Tampografía
Área de impresión: 3 x 13 cm
Colores: Blanco



20 LEDS. Funciona con baterías y con cable USB. No incluye baterías (3 pilas AA).





LAM 300
LÁMPARA RIDER



Material: Plástico
Técnica de impresión: Serigrafía /
Tampografía
Área de impresión: 1 x 2.7 cm
Colores: Blanco, Plata

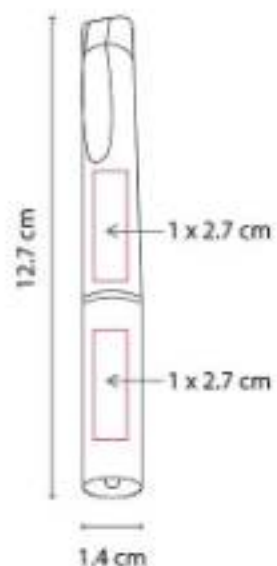

Lámpara de bolsillo de 1 LED con luz blanca.
Incluye clip y 3 baterías de botón.

LAM 700
LÁMPARA RUSH



Material: Metal
Técnica de impresión: Láser / Pantógrafo /
Serigrafía
Área de impresión: 2.2 x 1.1 cm
Colores: Rojo



6 LEDs. Incluye correa con gancho y 2
baterías de botón.

PRO 220
REFLEJANTE LOTUS



Material: Plástico
Técnica de impresión: Serigrafía
Área de impresión: 1.5 x 3 cm
Colores: Blanco

Incluye batería de botón.

HERRAMIENTAS: AUTO

HER 01 MEDIDOR DE PRESIÓN EDFU



Material: Plástico
Técnica de impresión: Serigrafía /
Tampografía
Área de impresión: 0.7 x 4 cm
Colores: Plata

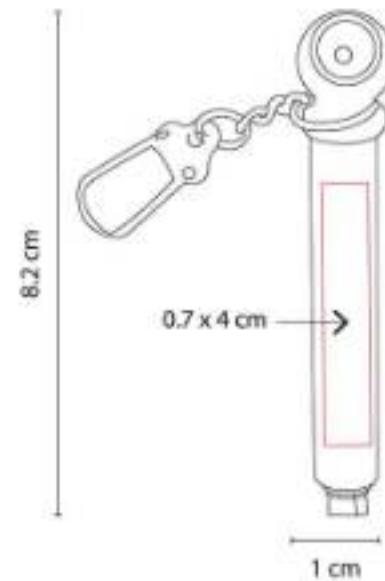

Máxima medición 50 libras. Incluye llavero con mosquetón para su fácil transportación.

HER 020 SET DE EMERGENCIA ANKER



Material: Plástico / Poliéster / Metal
Técnica de impresión: Láser en Placa
Metálica / Serigrafía en Estuche
Área de impresión: 11 x 10 cm Estuche / 3
x 1.5 cm Placa
Colores: Negro

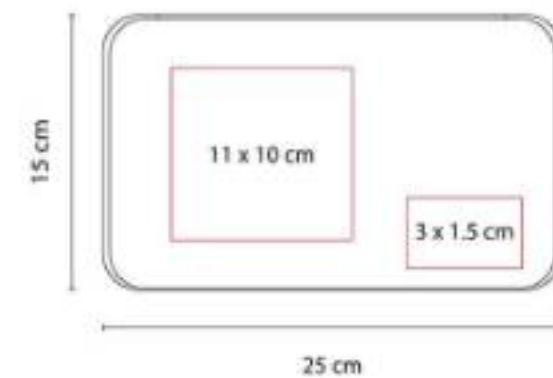

HERRAMIENTAS | AUTO



HER 025
PARASOL MADAGASCAR



Material: Poliéster
Técnica de impresión: Serigrafía
Área de impresión: 90 x 40 cm
Colores: Plata



Parasol plegable con 2 ventosas para una instalación rápida y fácil.

HER 047
SET DE EMERGENCIA HUESCA



Material: Tela / Plástico / Metal
Técnica de impresión: Serigrafía
Área de impresión: 20 x 5 cm
Colores: Negro

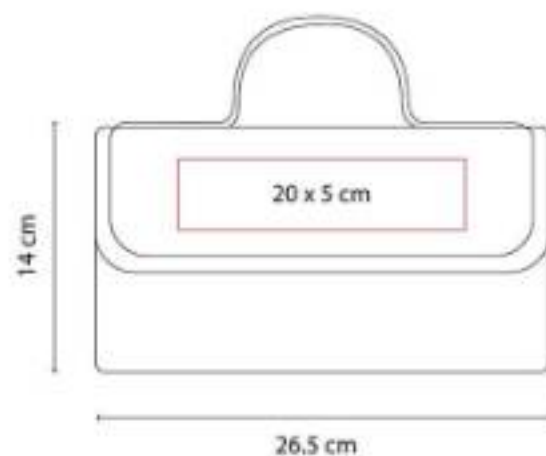

PRO 024
PORTA PLACA



Material: Plástico
Técnica de impresión: Serigrafía
Área de impresión: 23 x 2 cm
Colores: Negro

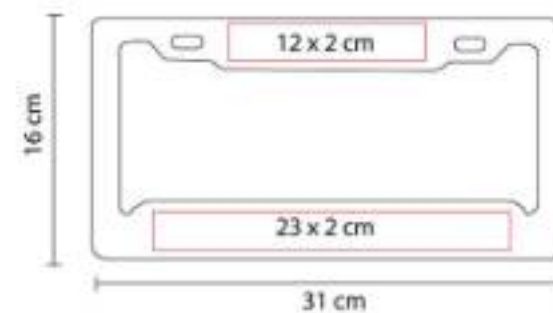

Marco de plástico para matrícula de automóvil.

SLD 031
TOALLAS FINKE



Material: Plástico
Técnica de impresión: Tampografía
Área de impresión: 4 x 3 cm
Colores: Gris

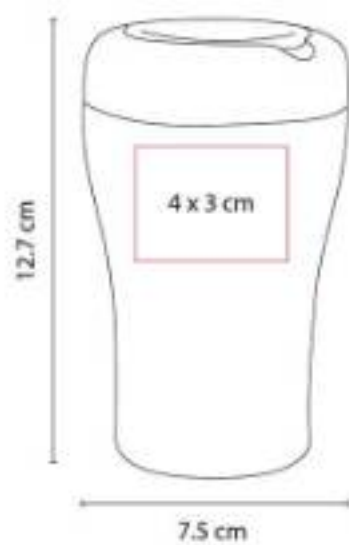



HOGGAR



BBQ

BBQ 002
**ASADOR CON HIELERA
CAMPING**



Capacidad: 5 Litros
Material: Metal / Poliéster
Técnica de impresión: Bordado / Serigrafía
Área de impresión: 12 x 12 cm
Colores: Negro

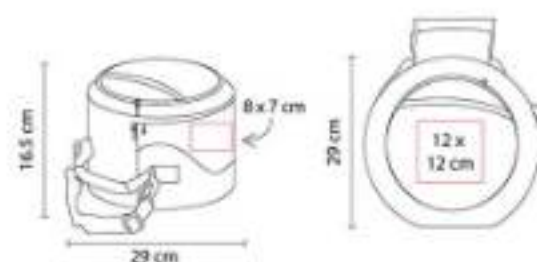

Asador portátil de carbón con hielera. Incluye parrilla con sujetador. Hielera sólo en la parte superior.

BBQ 003
SET DE BBQ SNAZZY



Material: Acero Inoxidable
Utensilios y PVC Estuche
Técnica de impresión: Láser en Utensilios /
Serigrafía en Estuche
Área de impresión: 33 x 5.5 cm
Colores: Plata



Incluye pinzas, espátula, tenedor y estuche metálico.



HOGAR | BBQ



BBQ 008 SET DE BBQ LERNA



Capacidad: 10 Litros
Material: Acero Inoxidable Utensilios /
Poliéster Hielera
Técnica de impresión: Bordado / Serigrafía
Área de impresión: 12 x 10 cm
Colores: Negro



Bolsa principal con función de hielera.
Capacidad para 12 latas.

BBQ 009 ASADOR KAOKO



Material: Metal
Técnica de impresión: Serigrafía
Área de impresión: 10 x 7 cm
Colores: Negro

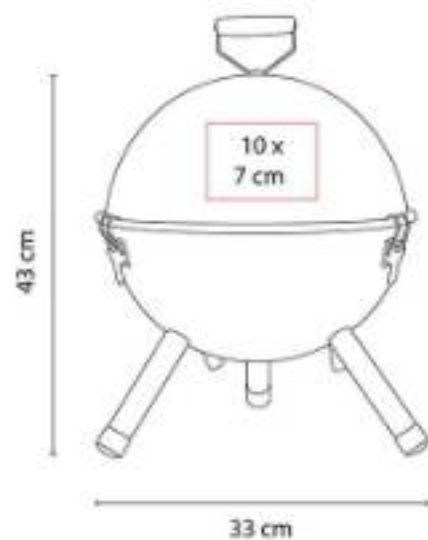

Asador portátil de carbón. Incluye parrilla y
tapa con difusor de temperatura.

BBQ 010 SET DE BBQ WAHIBA



Material: Acero Inoxidable y Madera
Utensilios / Poliéster Maletín
Técnica de impresión: Serigrafía
Área de impresión: 30 x 7 cm
Colores: Negro

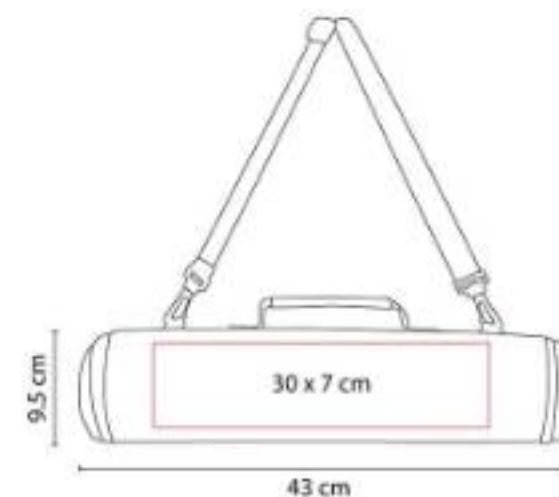

Maletín con cierre y correa ajustable.

BBQ 011
SET BBQ TAROUDANT



Material: Acero Inoxidable y Madera
Utensilios / Poliéster Mandil
Técnica de impresión: Bordado / Serigrafía
Área de impresión: 20 x 8 cm
Colores: Negro

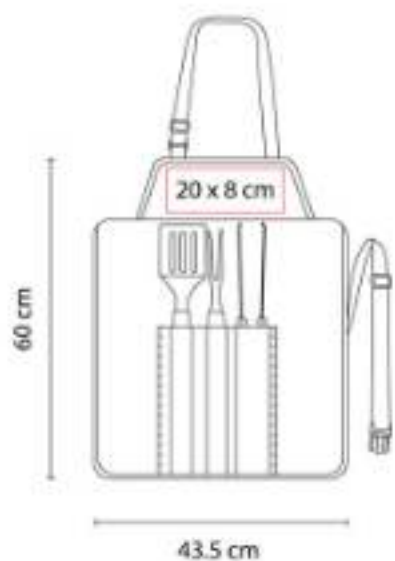

Set de BBQ en delantal. Incluye espátula, pinzas y tenedor y correas ajustables en cuello y cintura.

BBQ 012
SET DE BBQ NOGAL



Material: Acero Inoxidable y Plástico
Utensilios / Plástico Maletín
Técnica de impresión: Serigrafía
Área de impresión: 19 x 11 cm
Colores: Negro



Incluye pinzas, brocha, espátula, cepillo de limpieza, tenedor, 2 brochetas y estuche.

BBQ 013
ASADOR MAKY



Material: Metal
Técnica de impresión: Serigrafía
Área de impresión: 10 x 6 cm
Colores: Negro



Asador portátil de carbón. Incluye parrilla y tapa con difusor de temperatura. Base con asas.





HOGAR | BBQ

BBQ 014 ASADOR DAMIAN



Material: Metal
Técnica de impresión: Serigrafía
Área de impresión: 23 x 12 cm
Colores: Negro



Asador portátil de carbón. Incluye parrilla con sujetador y asas de madera en base.

BBQ 015 ASADOR BERNAL



Material: Metal
Técnica de impresión: Serigrafía
Área de impresión: 10 x 5 cm
Colores: Negro



Asador portátil de carbón.

BBQ 018 SET DE BBQ MOLT

NUEVO
2023



Material: Acero Inoxidable y Madera
Utensilios / Poliéster Estuche
Técnica de impresión: Serigrafía
Área de impresión: 15 x 15 cm
Colores: Gris



Estuche con asas y broches para cerrar. Incluye tabla de madera, pinzas, tenedor, cuchillo y pala con destapador.

BBQ 020
SET DE BBQ SEJO



Material: Acero Inoxidable Utensilios /
Estuche de cartón
Técnica de impresión: Láser en Utensilios /
Serigrafía en caja
Área de impresión: 33 x 5.5 cm
Colores: Negro



Incluye pinzas, espátula y tenedor.

BBQ 042
SET DE BBQ JASPER



Material: Acero Inoxidable Utensilios /
Poliéster Estuche
Técnica de impresión: Serigrafía
Área de impresión: 11 x 9 cm
Colores: Negro

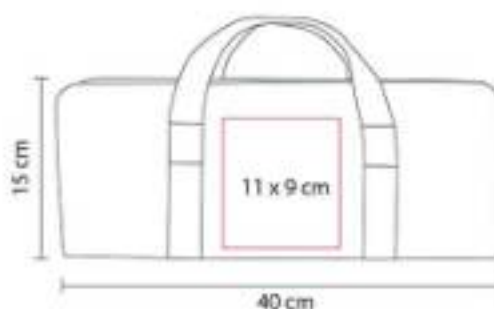

Maletín con cierre y asa. Incluye pinzas, tenedor y espátula.

KTC 320
MANDIL MOORE



Material: Algodón
Técnica de impresión: Serigrafía / Bordado
Área de impresión: 20 x 15 cm
Colores: Negro

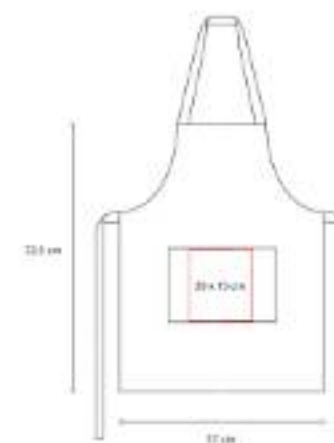

Incluye correa ajustable y 2 bolsas frontales.



HOGAR | BBQ

SOC 960
ASADOR SOCCER



Material: Metal
Técnica de impresión: Serigrafía
Área de impresión: 8 x 5 cm
Colores: Blanco



Asador portátil de carbón. Incluye parrilla y tapa con difusor de temperatura.

CUBIERTOS Y ACCESORIOS

KTC 004 GUANTE PARA COCINA



Material: Algodón
Técnica de impresión: Bordado / Serigrafía
Área de impresión: 8 x 10 cm
Colores: Blanco

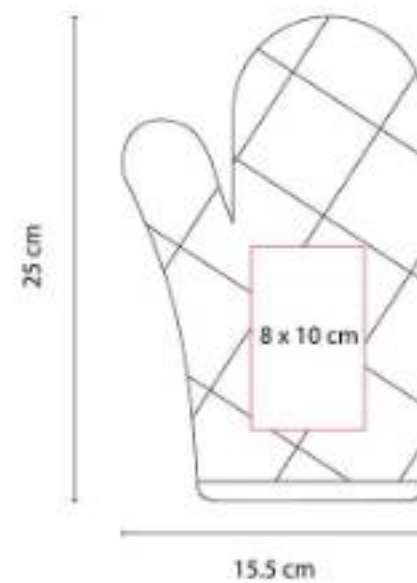

Guante de cocina con diseño capitonado y asa.

KTC 006 SET BILBAO



Material: Madera / Metal
Técnica de impresión: Láser / Serigrafía
Área de impresión: 5 x 5 cm Base
Colores: Madera

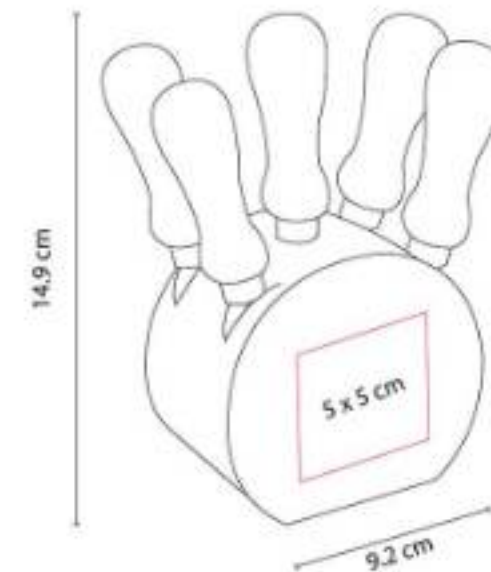

Set de madera, con 1 base con 4 cuchillos y 1 tenedor para quesos.





KTC 009 CUBIERTOS PICNIC



Material: Plástico
Técnica de impresión: Serigrafía
Área de impresión: 1.5 x 6 cm
Colores: Azul, Blanco, Naranja, Rojo, Verde

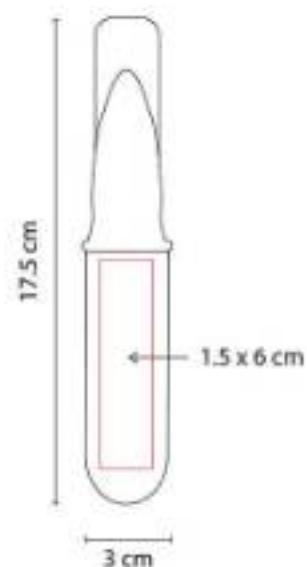

Portacubiertos con tenedor, cuchara y cuchillo.

KTC 021 SET DE UTENSILIOS MERAN



Material: Plástico
Técnica de impresión: Serigrafía / Tampografía
Área de impresión: 4 x 8 cm
Colores: Negro

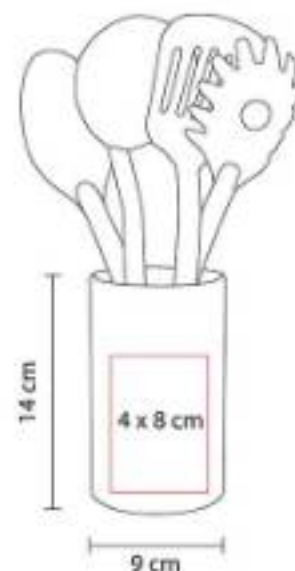

Incluye base y 4 utensilios de cocina: cuchara, cucharón, pala y cuchara de pasta.

KTC 025 TAZA MEDIDORA ZARY



Material: Plástico
Técnica de impresión: Serigrafía / Tampografía
Área de impresión: 4 x 3 cm Taza / 2 x 1.5 cm Placa
Colores: Blanco

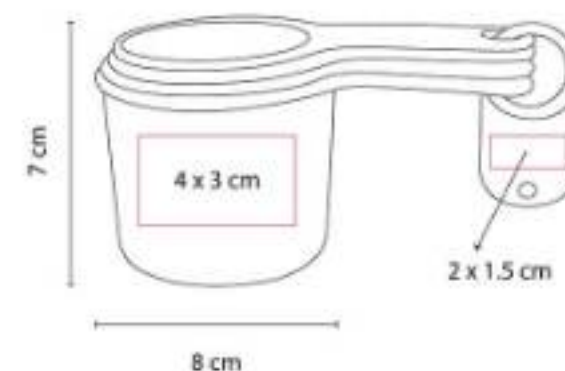

Set de 4 tazas medidoras. Incluye las medidas: 1 taza, 1/2 taza, 1/3 taza y 1/4 taza.

KTC 026
MANDIL NEIT



Material: Non Woven
Técnica de impresión: Serigrafía
Área de impresión: 25 x 15 cm
Colores: Azul, Blanco, Rojo

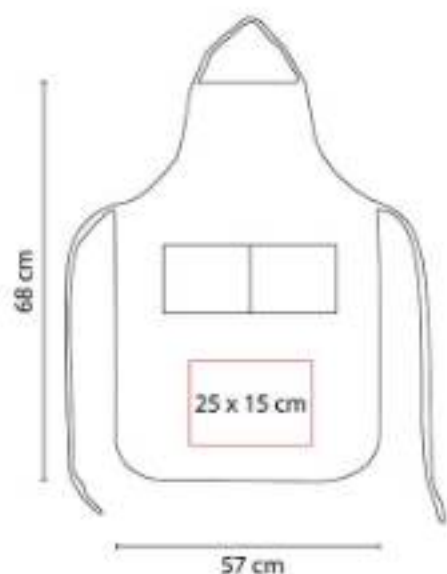

Incluye 2 bolsas frontales.

KTC 036
MANDIL AURYN



Material: Canvas / Curpiel
Técnica de impresión: Serigrafía /
Termograbado
Área de impresión: 5 x 2 cm
Colores: Cafe



Incluye correas ajustables y 3 bolsas frontales.

KTC 044
**SET DE CUBIERTOS Y VASO
TOBALÁ**



Material: Bambú / Plástico y Fibra de Agave /
Algodón
Técnica de impresión: Serigrafía
Área de impresión: 8.5 x 13 cm Bolsa / 5 x
8 cm Vaso
Colores: Beige



Set que incluye vaso de plástico con fibra de agave, tenedor, cuchara, cuchillo y bolsa con jareta.





KTC 046
SET DE CUBIERTOS DEJA VU



Material: Bambú / Algodón
Técnica de impresión: Serigrafía
Área de impresión: 4 x 15 cm
Colores: Beige



Set de cubiertos de bambú. Incluye tenedor, cuchara, cuchillo, popote, cepillo limpiador y bolsa con jareta.

KTC 100
SET DE CUCHILLOS CORVI



Material: Acero / Madera / Plástico
Técnica de impresión: Láser / Serigrafía
Área de impresión: 3.5 x 9 cm Base / 1 x 6 cm Mango
Colores: Negro

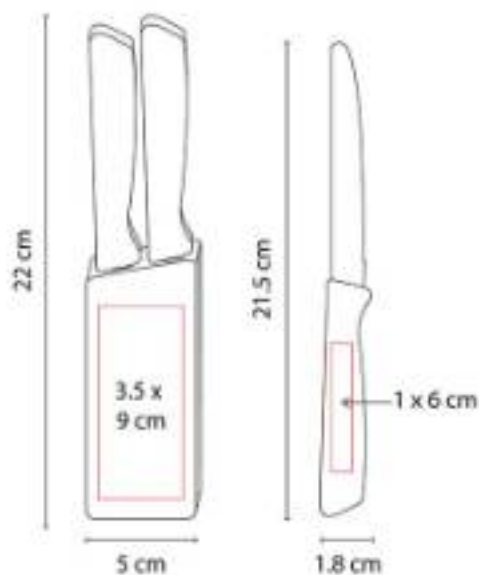

Incluye 6 cuchillos y base de madera.

KTC 110
POPOTE CON ESTUCHE AGRINIO



Material: Silicón / Plástico
Técnica de impresión: Serigrafía
Área de impresión: 4.5 cm Diámetro
Colores: Azul, Blanco, Rojo



Popote reusable de silicón enrollable. Incluye estuche de plástico.

KTC 150
GANCHO KOTY



Material: Plástico
Técnica de impresión: Serigrafía
Área de impresión: 3 cm Diámetro
Colores: Azul, Rojo

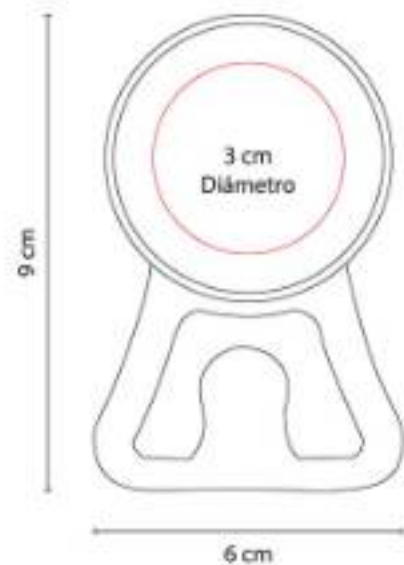

Gancho con chupón multiusos.

KTC 580
MANDIL GRELHA



Material: Mezclilla / Curpiel
Técnica de impresión: Serigrafía
Área de impresión: 10 x 8 cm
Colores: Azul

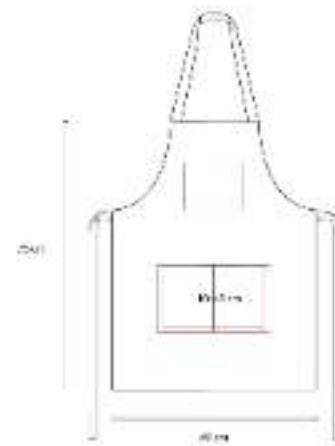

Incluye 3 bolsillos frontales y correa para cuello ajustable por medio de broche metálico.

KTC 590
SET DE CUBIERTOS THAI



Material: Plástico / Fibra de Trigo
Técnica de impresión: Serigrafía
Área de impresión: 10 x 2 cm
Colores: Azul, Beige, Rosa



Set de cubiertos portátil material eco-friendly. Contiene cuchara, tenedor, cuchillo y estuche de almacenamiento.





KTC 606
SET DE UTENSILIOS AVIVA



Material: Bambú
Técnica de impresión: Serigrafía / Láser
Área de impresión: 1 x 4 cm Utensilios / 4 x 2.5 cm Base
Colores: Madera



Juego de 3 utensilios de bambú para cocinar. Incluye cuchara, pala, volteador y una base cilíndrica.

PWT 010
SET DRAKE



Material: Madera / Metal
Técnica de impresión: Láser
Área de impresión: 20 x 14 cm
Colores: Beige



Tabla con asas. Incluye 1 cuchillo para quesos.

PWT 020
TABLA MARMORE



Material: Madera / Cerámica / Metal
Técnica de impresión: Láser en Tabla / Serigrafía en Mango
Área de impresión: 15 x 15 cm
Colores: Madera

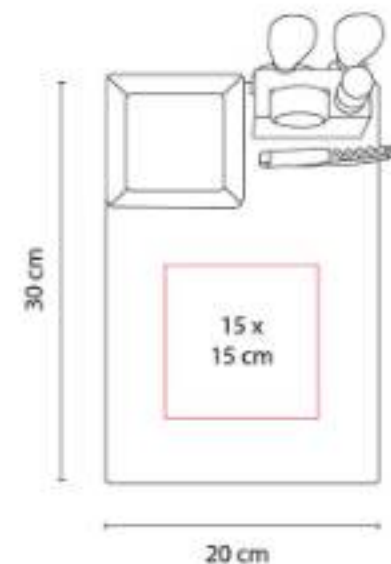

PWT 030
SET ASTURIAS



Material: Madera / Metal
Técnica de impresión: Láser en Tabla / Serigrafía en Estuche
Área de impresión: 25 x 16 cm Estuche / 15 x 12 cm Tabla
Colores: Madera

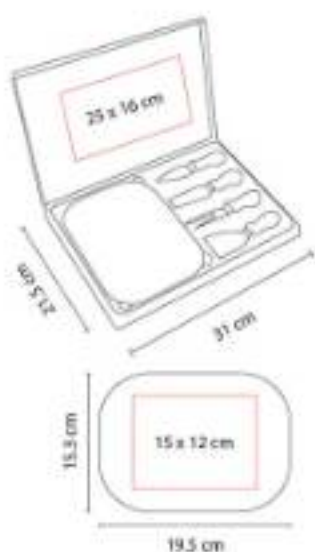

Set con 1 tabla, 3 cuchillos, 1 tenedor para quesos y estuche. Incluye caja individual.

PWT 050
SET VALENCIA



Material: Madera / Metal
Técnica de impresión: Láser en Mango / Serigrafía en Estuche
Área de impresión: 25 x 11 cm Estuche / 1.5 x 2.5 cm Mango
Colores: Madera

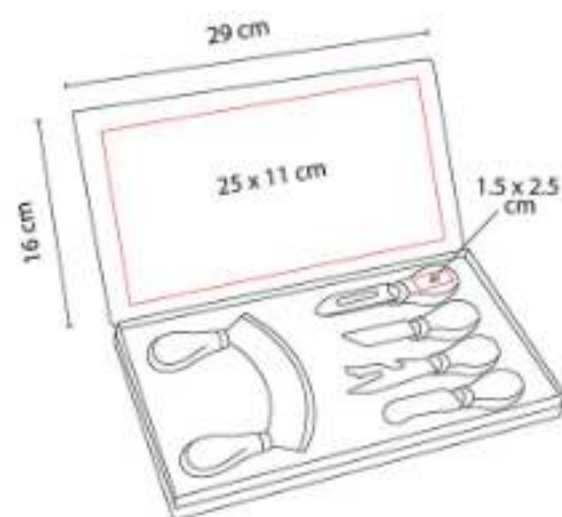

Set con 5 cuchillos para quesos y estuche. Incluye caja individual.

PWT 070
SET LESOTO



Material: Madera / Metal
Técnica de impresión: Láser
Área de impresión: 20 x 10 cm Tabla / 1.5 x 1.5 cm Mango
Colores: Madera

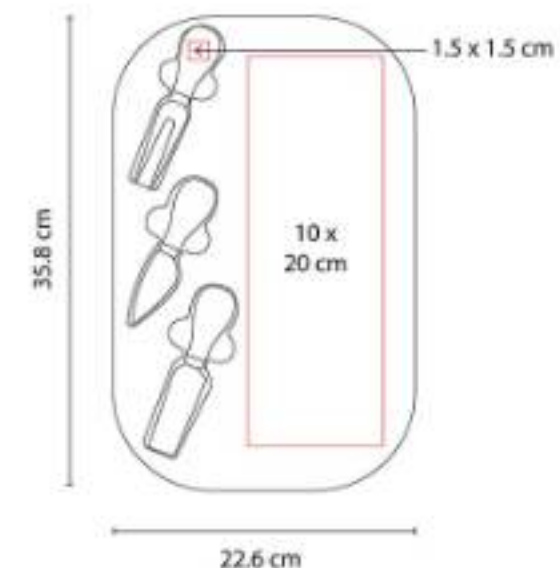

Set con 1 tabla, 2 cuchillos y 1 tenedor para quesos. Incluye caja individual.





PWT 090
TABLA Y CUCHILLOS JARTUM



Material: Bambú / Metal
Técnica de impresión: Láser
Área de impresión: 15 x 15 cm
Colores: Madera



Tabla de cocina. Incluye tenedor y cuchillo.
Incluye caja individual.

PWT 100
SET BRIENZ



Material: Madera / Metal
Técnica de impresión: Láser
Área de impresión: 9 cm Diámetro
Colores: Madera

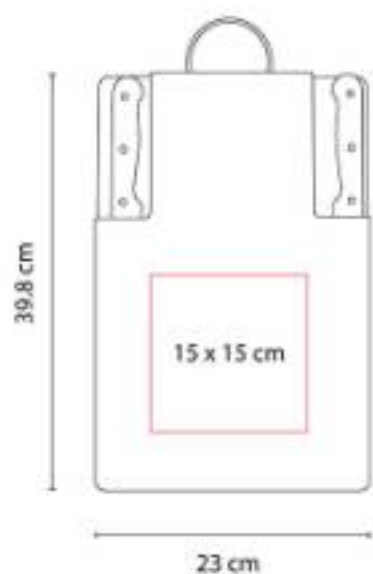

Set de madera deslizable con 2 cuchillos y 1
tenedor para quesos.

PWT 110
SET KYBURG



Material: Madera / Acero Inoxidable
Técnica de impresión: Láser
Área de impresión: 19 x 30 cm
Colores: Beige

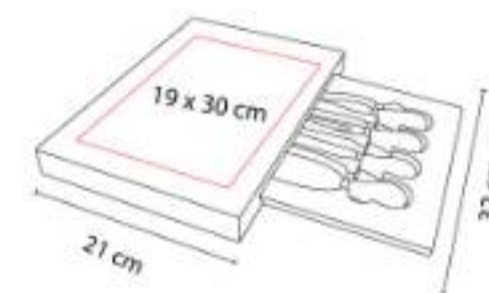

Set con 1 tabla y base deslizable con 3
cuchillos y 1 tenedor para quesos.

PWT 120
SET DE COCINA RIBEIRA



Material: Madera / Metal / Poliéster
Técnica de impresión: Serigrafía en Estuche y Tabla
Área de impresión: 16 x 25 cm Estuche / 10 x 15 cm Tabla
Colores: Beige



Maletín con cierre y asa. Incluye tabla, tenedor, cuchillo y afilador de cuchillo de varilla.

PWT 200
TABLA KAVERI



Material: Bambú
Técnica de impresión: Láser
Área de impresión: 15 x 18 cm
Colores: Madera



Tabla para cortar. La madera es un producto natural el cual puede presentar variaciones en tonalidades y vetas.

PWT 210
TABLA

NUEVO
2023

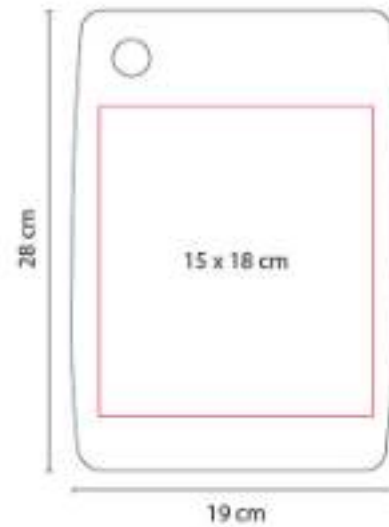

Material: Mármol / Bambú / Acero Inoxidable
Técnica de impresión: Serigrafía / Láser
Área de impresión: 6 x 3 cm
Colores: Beige



Tabla de mármol con bambú.



HOGAR | CUBIERTOS Y ACCESORIOS

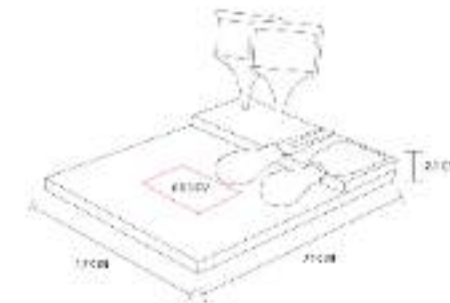

PWT 220
TABLA AOSTA



Material: Madera / Mármol / Metal
Técnica de impresión: Láser
Área de impresión: 10 x 8 cm
Colores: Beige



Tabla de cocina de mármol con madera y asa metálica color oro rosado. Incluye caja individual.

PWT 230
TABLA BANSA

**NUEVO
2023**

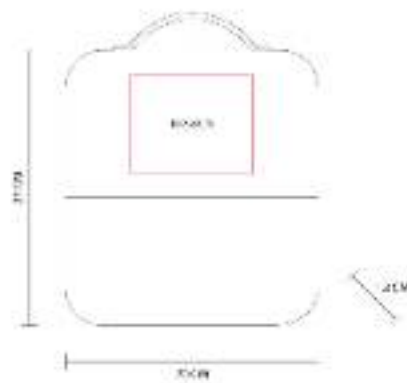

Material: Madera / Piedra / Yute
Técnica de impresión: Serigrafía y Láser en madera
Área de impresión: 2.5 x 8 cm
Colores: Beige



Tabla de cocina de bambú con piedra. La placa de piedra es removible. Incluye asa. Incluye caja individual.

PWT 240
SET DE TABLAS GURI



Material: Bambú Tablas / Metal Base
Técnica de impresión: Láser
Área de impresión: 20 x 15 cm
Colores: Beige

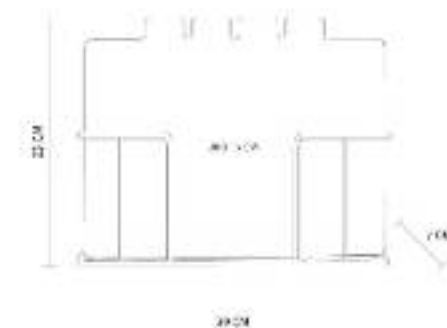

Juego de tablas de bambú para cocina con soporte metálico.

PWT 250
TABLA

NUEVO
2023



Material: Piedra Tabla / Yute Asas
Técnica de impresión: Láser
Área de impresión: 13 x 13 cm
Colores: Beige



Tabla - bandeja para servir alimentos estilo gourmet.

PWT 260
TABLA TYRI



Material: Bambú
Técnica de impresión: Láser
Área de impresión: 10 x 10 cm
Colores: Madera

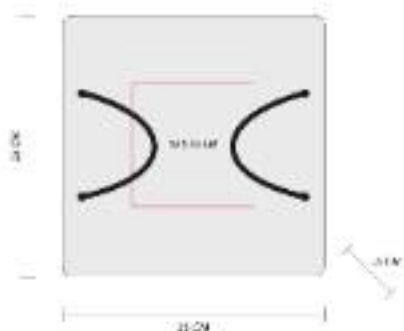

Tabla para picar hecha de bambú. Tiene un tamaño compacto perfecto para espacios reducidos en la cocina.

PWT 400
TABLA



Material: Madera / Metal
Técnica de impresión: Láser
Área de impresión: 15 x 10 cm
Colores: Beige



Tabla redonda para cocina con asa metálica en color negro. Incluye caja individual.



HOGAR | CUBIERTOS Y ACCESORIOS

PWT 900
SET CASTADEL

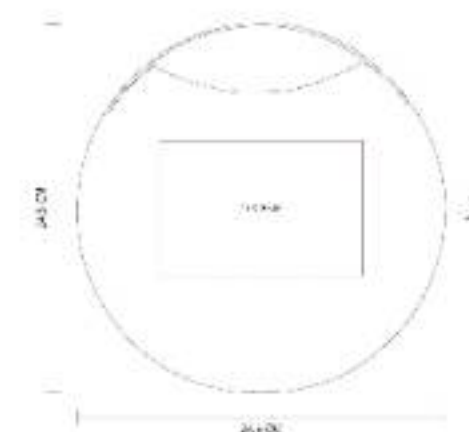

HOGAR | CUBIERTOS Y ACCESORIOS



Material: Madera / Metal
Técnica de impresión: Láser
Área de impresión: 8 x 2 cm
Colores: Madera

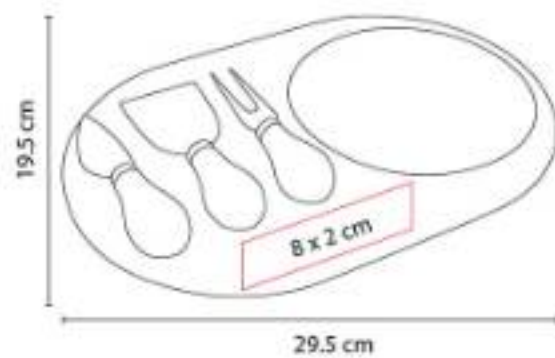

Set con 1 tabla con 2 cuchillos y 1 tenedor para quesos. Incluye caja individual.

PET 001 DISPENSADOR BONE



Material: Plástico
Técnica de impresión: Serigrafía /
Tampografía
Área de impresión: 2 x 2.5 cm
Colores: Blanco

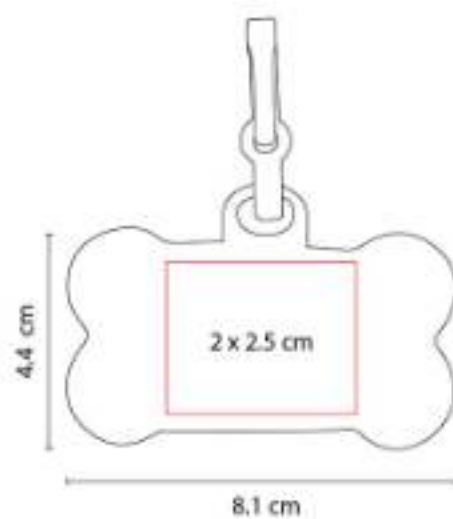

Incluye rollo con 20 bolsas de plástico, gancho para sujetar y tapadera por la parte lateral izquierda.

PET 005 PLATO MEALTIME



Capacidad: 600 ml
Material: Plástico
Técnica de impresión: Serigrafía
Área de impresión: 16 x 3 cm
Colores: Blanco



Plato para agua o alimento de mascotas. Su base cuenta con diseño de fácil agarre.





BAR

60300 LICORERA JEBEL



Capacidad: 196 ml
Material: Acero Inoxidable / Curpiel
Técnica de impresión: Láser
Área de impresión: 7 x 7 cm
Colores: Cafe

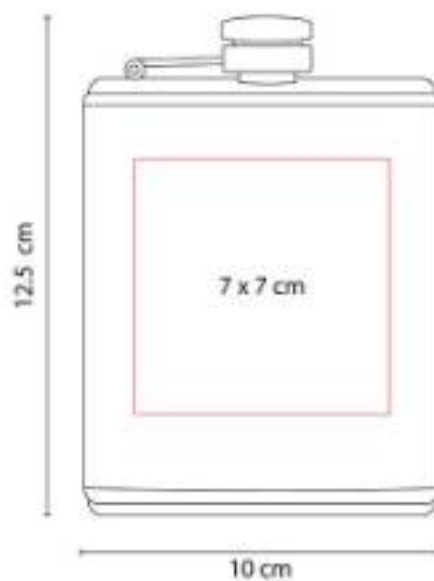

Licorera de bolsillo con tapa de rosca para evitar derrames. Incluye caja de regalo.

60400 LICORERA TOSCANA



Capacidad: 196 ml
Material: Acero Inoxidable / Curpiel
Técnica de impresión: Láser
Área de impresión: 7 x 7 cm
Colores: Negro

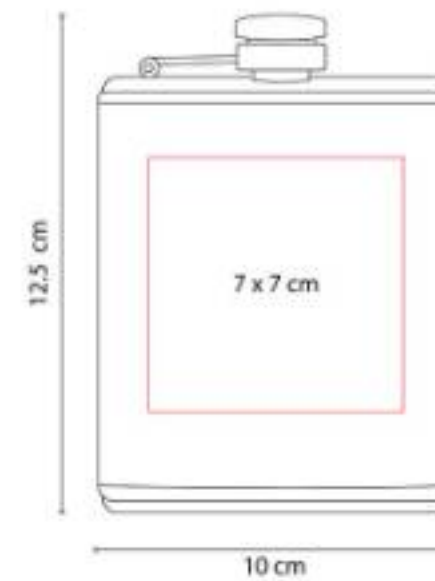

Licorera de bolsillo con tapa de rosca para evitar derrames. Incluye caja de regalo.

60600
**SACACORCHOS AUTOMÁTICO
MALBEC**



Material: Aluminio / Plástico
Técnica de impresión: Láser / Serigrafía
Área de impresión: 3 x 6 cm
Colores: Plata

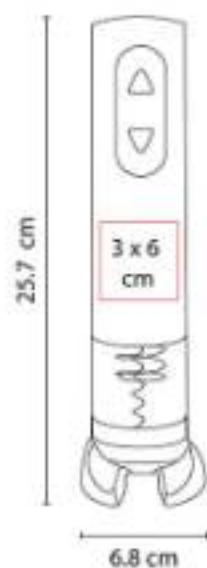

Sacacorchos automático recargable. Incluye adaptador de corriente.

851056
SET PARA VINOS CABERNET



Material: Madera / Metal
Técnica de impresión: Láser / Serigrafía
Área de impresión: 35 x 10 cm
Colores: Negro

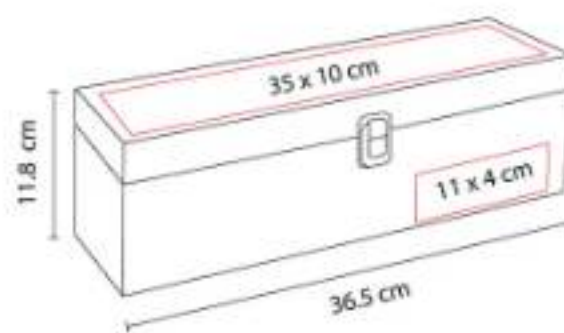

851070
SET PARA VINOS JUBA



Material: Madera / Metal
Técnica de impresión: Láser / Serigrafía
Área de impresión: 2 x 12 cm
Colores: Negro

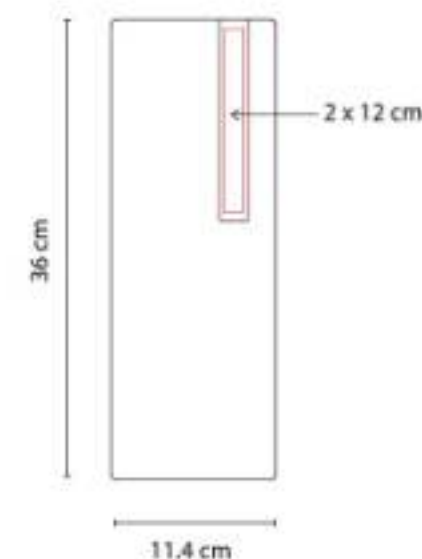

HOGAR | BAR



HOGAR | BAR

851091
**SET PARA VINOS
MEDITERRÁNEO**



Material: Madera / Metal
Técnica de impresión: Láser / Serigrafía
Área de impresión: 13.5 x 16.5 cm
Colores: Beige, Cafe, Negro

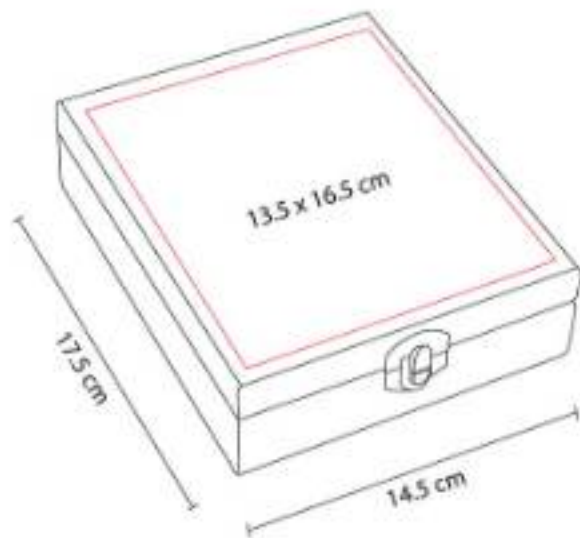

86300
ESTUCHE PARA VINOS MOLORI



Material: Curpiel
Técnica de impresión: Láser / Serigrafía
Área de impresión: 7 x 20 cm
Colores: Negro

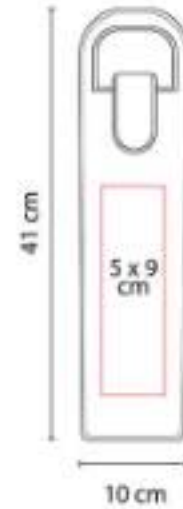

Bolsa de curpiel con asas y broche metálico imantado con espacio para transportar una botella de vino.

86400
**ESTUCHE PARA VINOS
PALERMO**



Material: Yute
Técnica de impresión: Serigrafía
Área de impresión: 8.5 x 28 cm
Colores: Beige

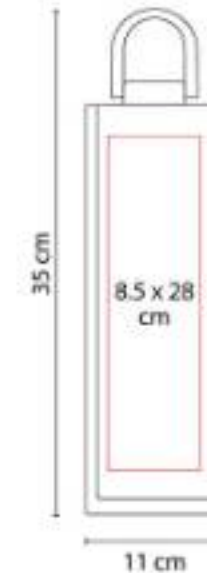

Bolsa para botella de vino. Incluye asas de madera e interior plastificado.

87200
LICORERA BRISTOL



Capacidad: 196 ml
Material: Acero Inoxidable / Curpiel
Técnica de impresión: Láser
Área de impresión: 7 x 7 cm Licorera / 2.2 x 1.7 cm Vasos
Colores: Negro

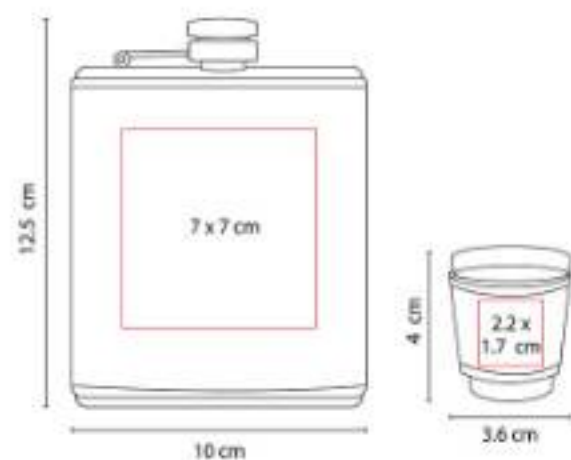

90300
SACACORCHOS IRINA



Material: Acero Inoxidable
Técnica de impresión: Láser / Serigrafía
Área de impresión: 1 x 3 cm
Colores: Negro

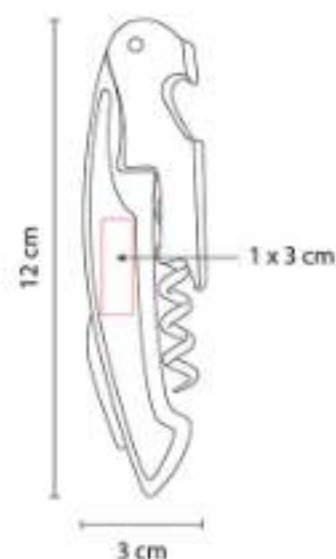

Incluye sacacorchos, navaja y destapador.

98641
SET PARA VINOS PAMPLONA



Material: Curpiel / Metal / Terciopelo
Técnica de impresión: Láser / Serigrafía
Área de impresión: 11.5 x 4.5 cm
Colores: Cafe

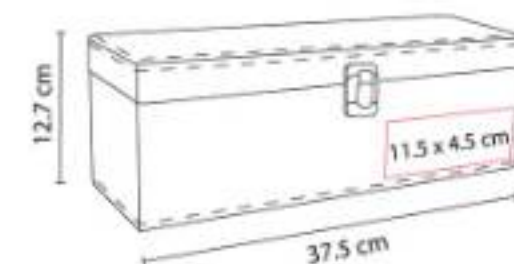

HOGAR | BAR



BAR 001 PORTAVASOS PORTER



Material: Plástico / Metal
Técnica de impresión: Serigrafía / Tampografía
Área de impresión: 4 x 4 cm
Colores: Azul, Blanco, Negro, Rojo

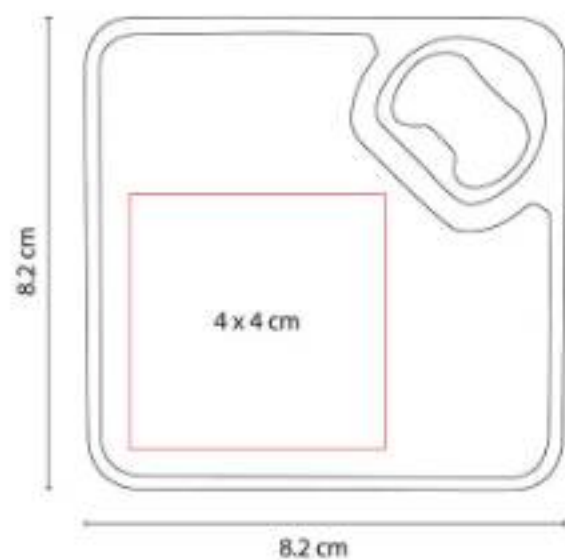

Portavasos con base antiderrapante y destapador.

BAR 003 SET PARA VINOS ARENI



Material: Metal
Técnica de impresión: Láser / Pantógrafo / Serigrafía
Área de impresión: 10 x 7 cm
Colores: Plata

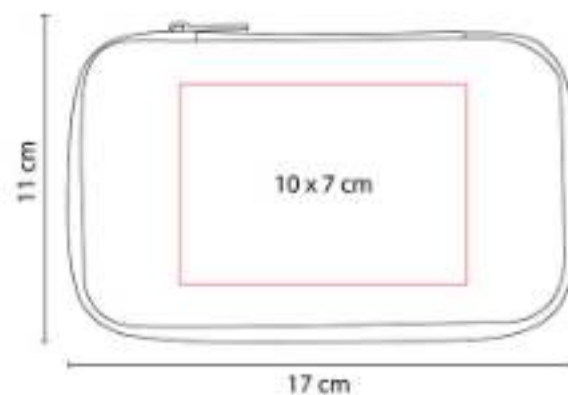

Incluye sacacorchos con navaja y destapador, arillo, boquilla, y estuche.

BAR 009 PORTABOTELLAS VILNA



Material: Poliéster / PEVA
Técnica de impresión: Serigrafía
Área de impresión: 10 x 10 cm
Colores: Gris

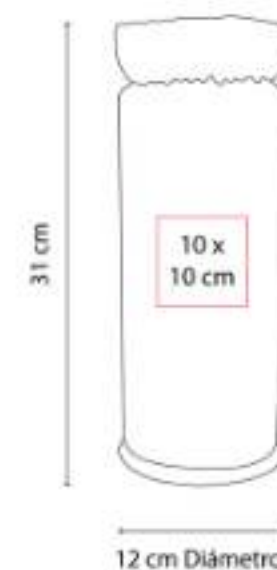

Bolsa con interior térmico para botella de vino. Incluye sacacorchos con navaja y destapador y correa larga con broches.

BAR 010
SET SHAKER SKOPJE



Material: Acero Inoxidable
Técnica de impresión: Láser / Pantógrafo / Serigrafía / Tampografía
Área de impresión: 4 x 4 cm Shaker
Colores: Plata

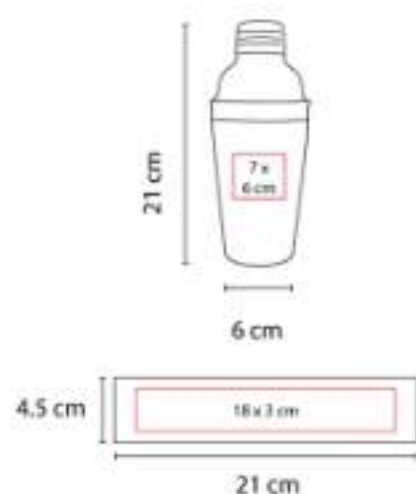

Set para preparación de bebidas con base.

BAR 011
DESTAPADOR LEIXO



Material: Madera / Metal
Técnica de impresión: Láser / Serigrafía
Área de impresión: 3 x 8 cm
Colores: Beige



Destapador para botellas. Incluye argolla adicional para que pueda ser enganchado y tenerlo siempre al alcance.

BAR 013
LICORERA MOODGET



Capacidad: 177 ml
Material: Acero Inoxidable
Técnica de impresión: Láser / Serigrafía / Tampografía
Área de impresión: 7 x 7 cm
Colores: Plata



Licorera de bolsillo, discreta y ligera con tapa de rosca para evitar derrames.



HOGAR | BAR



HOGAR | BAR

BAR 015
LICORERA CRAPSTONE



Capacidad: 177 ml
Material: Acero Inoxidable
Técnica de impresión: Láser / Serigrafía / Tampografía
Área de impresión: 6 x 6 cm
Colores: Negro



Licorera de bolsillo, discreta y ligera con tapa de rosca para evitar derrames.

BAR 016
SET SHAKER CONWY



Capacidad: 750 ml
Material: Acero Inoxidable
Técnica de impresión: Láser / Pantógrafo / Serigrafía / Tampografía
Área de impresión: 4 x 4 cm Shaker
Colores: Negro



Set para preparación de bebidas.

BAR 017
SET DE PORTAVASOS CULMO



Material: Bambú / Polietileno
Técnica de impresión: Serigrafía / Láser
Área de impresión: 6 x 3 cm Bambú / 5 x 1 cm Polietileno
Colores: Beige



Incluye 2 piezas de portavasos redondo y caja individual. El estampado y textura tipo mármol puede variar.

BAR 018
SET PARA VINOS VERDOT



Material: Bambú / Metal
Técnica de impresión: Serigrafía / Láser
Área de impresión: 30 x 8 cm
Colores: Beige



Estuche de bambú para botella de vino. Incluye sacacorchos con navaja y destapador, stopper, boquilla y arillo.

BAR 019
PORTABOTELLAS XANIC



Material: Yute / Algodón
Técnica de impresión: Serigrafía / Bordado
Área de impresión: 10 x 15 cm
Colores: Negro



Bolsa con asa y base circular. Ideal para botellas de vino y llevarla contigo a cualquier lugar.

BAR 020
SHAKER

NUEVO
2023



Capacidad: 500 ml Shaker / 350 ml Vaso
Material: Acero Inoxidable / Caja Kraft
Técnica de impresión: Serigrafía / Láser
Área de impresión: 6 x 8 cm Shaker / 6 x 5 cm Vaso
Colores: Negro

NUEVO
2023



Set para preparación de bebidas. Incluye shaker y vaso metálico de doble pared, ambos sellados al vacío y caja.



HOGAR | BAR



HOGAR | BAR

BAR 021 SET PARA VINOS NABID

NUEVO
2023



Material: Metal / Plástico
Técnica de impresión: Serigrafía /
Tampografía
Área de impresión: 3 x 3 cm Sacacorchos /
10 x 10 cm Caja de Regalo
Colores: Negro

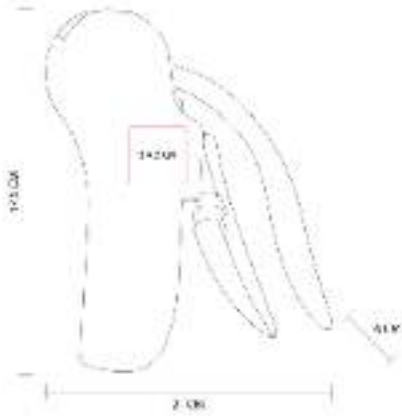

BAR 022 LICORERA MOEIRA

NUEVO
2023



Capacidad: 237 ml
Material: Acero inoxidable / Silicón
Técnica de impresión: Serigrafía / Láser
Área de impresión: 5 x 2 cm
Colores: Negro



Licorera discreta y ligera con tapa de rosca para evitar derrames.

BAR 023 PORTAVASOS DESTAPADOR

NUEVO
2023



Material: Bambú
Técnica de impresión: Serigrafía / Láser
Área de impresión: 7 x 7 cm
Colores: Beige

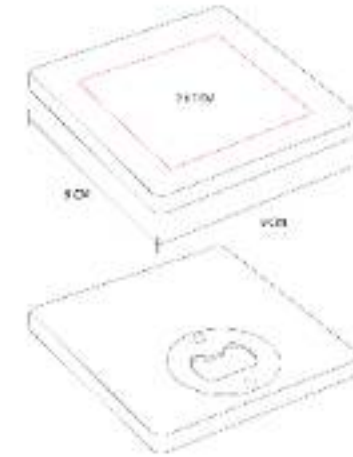

Portavasos de bambú con destapador para botellas.

BAR 024
DESTAPADOR CON NAVAJA

NUEVO
2023



Material: Bambú / Metal
Técnica de impresión: Serigrafía / Láser
Área de impresión: 1 x 5 cm
Colores: Beige

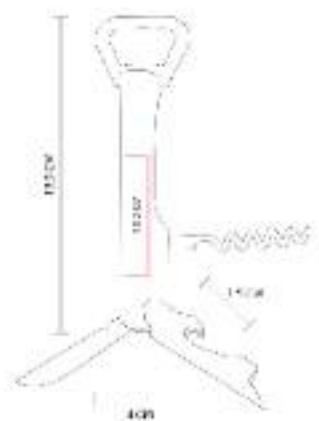

Destapador multifuncional. Incluye destapador, sacacorchos y navaja.

BAR 025
SACACORCHOS SARAP



Material: Metal
Técnica de impresión: Serigrafía / Láser
Área de impresión: 0.6 x 2.5 cm
Colores: Negro



Sacacorchos de metal con navaja y destapador.

BAR 026
PORTABOTELLAS ROSET

NUEVO
2023



Material: Yute no laminado
Técnica de impresión: Serigrafía
Área de impresión: 10 x 18 cm
Colores: Beige



Bolsa de yute con jareta de listón.



HOGAR | BAR



BAR 027
SET PARA VINOS DRUVA



Material: Plástico / metal
Técnica de impresión: Serigrafía
Área de impresión: 6 x 1.5 cm (base) / 3 x 4 cm (sacacorchos)
Colores: Plata



Set de sacacorchos eléctrico.

BAR 028
DESTAPADOR KAUPI



Material: Bambú / Acero inoxidable
Técnica de impresión: Serigrafía / láser
Área de impresión: 1.5 x 5 cm
Colores: Azul, Gris



Destapador hecho de acero inoxidable y bambú de alta calidad.

BAR 029
SET DE BAR GLASGOW



Capacidad: 350 ml
Material: Bambú / Vidrio / Granito / Acero inoxidable
Técnica de impresión: Serigrafía / láser
Área de impresión: 6 x 2 cm (en la base) / 6 x 6 (portavasos)
Colores: Beige



Set de bar con base de bambú.

BAR 030
SET DE BAR ISLAY



Capacidad: 200ml (licorera) / 200 ml (vaso)
Material: Vidrio / Madera / Piedra
Técnica de impresión: Láser / Grabado arena
Área de impresión: 12 x 12 cm (en la caja) / 4 (Licorera) / 4 x 3 (vaso)
Colores: Cafe



BAR 031
SET DE BAR DUNDEE



Capacidad: 280 ml (vaso)
Material: Vidrio / Madera / Piedra
Técnica de impresión: Láser y Serigrafía (en el estuche) / Grabado arena (en el vaso)
Área de impresión: 8 x 12 cm (en la caja) / 5 x 3 (vaso)
Colores: Beige



Set de bar que incluye 1 vaso de cristal, 3 enfriadores de piedra y estuche de madera.

BAR 032
SET DE MIXOLOGÍA COOPER



Capacidad: 420 ml (Tarro) / 15-30ml (Dosificador)
Material: Acero inoxidable
Técnica de impresión: Serigrafía / Láser
Área de impresión: 5 x 3.5 cm (Tarro) / 2 x 2cm (Dosificador)
Colores: Rosa Mate



Set para bebidas frías, ideal para preparar bebidas de coctelería.



HOGAR | BAR



BAR 033
SACACORCHOS KURV



Material: Madera (Haya) / Acero inoxidable
Técnica de impresión: Grabado láser / Serigrafía
Área de impresión: 1 x 4 cm
Colores: Cafe



Sacacorchos de madera con espiral metálico de acero inoxidable. Fabricado con materiales ligeros y resistentes.

BAR 034
DESTAPADOR TITÁN



Material: Metal
Técnica de impresión: Láser / Serigrafía
Área de impresión: 1 x 5 cm
Colores: Gris Oxford



Destapador metálico. Incluye caja individual.

BAR 035
SET DE COPAS COPPOLA



Material: Vidrio / Metal
Técnica de impresión: Tampografía (copas) y tampografía (sacacorchos)
Área de impresión: Copas: 3.5 x 3.5 cm / Sacacorchos: 0.8 x 2.5 cm
Colores: Negro



Set de dos copas de cristal, con sacacorchos incluido.

BAR 036
SHAKER MAZERU



Material: Acero inoxidable
Técnica de impresión: Láser / Serigrafía
Área de impresión: 5 x 8 cm
Colores: Negro



SHAKER MACERU.

KTC 001
PORTAVIANDAS TANZI



Material: Acero inoxidable / plástico
Técnica de impresión: Serigrafía / láser
Área de impresión: 5 x 3 cm
Colores: Negro



Contenedor de alimentos con doble pared metálica. Sellado al vacío.

KTC 095
DESTAPADOR AKIL



Material: Plástico
Técnica de impresión: Serigrafía / Tampografía
Área de impresión: 2 x 5 cm
Colores: Blanco

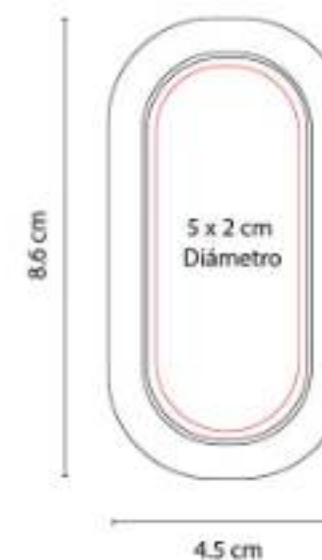

Destapador doble para corcholatas y taparrosas.



HOGAR | BAR



HOGAR | BAR

KTC 200 SET DE PORTAVASOS PREMIUM



Material: Curpiel
Técnica de impresión: Láser / Serigrafía
Área de impresión: 7 x 5 cm
Colores: Negro

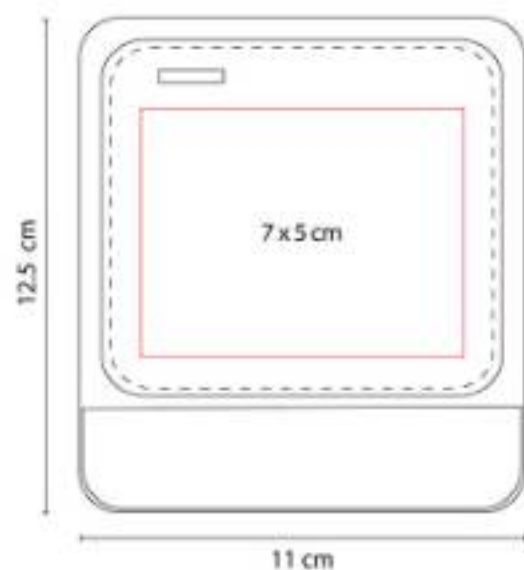

Incluye 4 portavasos.

SET 017 SET DE BAR ABERDEEN



Capacidad: 230ml / 8 Oz (Licorera y vaso)
Material: Acero inoxidable / Vidrio
Técnica de impresión: Serigrafía / Láser
Área de impresión: 15 x 10 cm (caja) / 4 x 5 cm (licorera) / 3 x 3 cm (vaso) / 2 x 1.5 cm (mini vaso) / 4 x 4 cm (bolsa terciopelo)
Colores: Negro



TMPS 188 TARRO NORWAY



Capacidad: 710 ml
Material: Acero inoxidable
Técnica de impresión: Serigrafía / láser
Área de impresión: 5.5 x 8 cm
Colores: Azul, Gris Oxford, Negro



Tarro doble pared. Pared interna y externa de acero inoxidable. Sellado a vacío. Terminado rugoso.



NIÑOS





NIÑOS: ARTÍCULOS ESCOLARES

DPO 008 LÁPIZ DE MADERA



Material: Madera
Técnica de impresión: Serigrafía /
Tampografía
Área de impresión: 0.6 x 10 cm
Colores: Amarillo, Azul, Azul Marino, Blanco,
Negro, Rojo, Verde

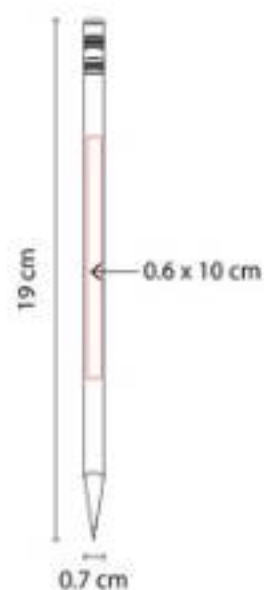

Lápiz punta 2B, No. 2. Se entrega sin afilar.

DPO 010-1 BORRADOR



Material: Goma
Técnica de impresión: Serigrafía
Área de impresión: 3 x 2.2 cm
Colores: Blanco

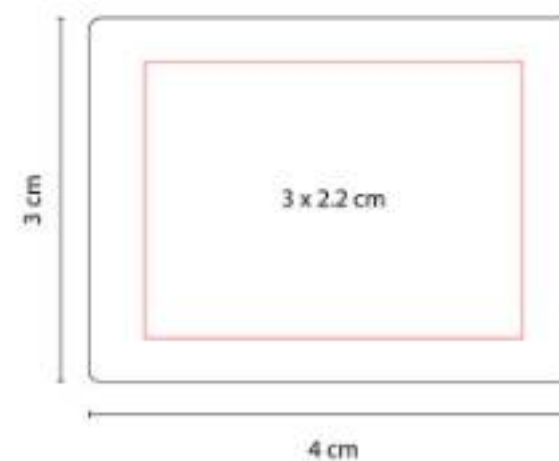

Borrador de goma.

DPO 011-1
COLORES CORTOS



Material: Madera / Caja de Cartón
Técnica de impresión: Serigrafía
Área de impresión: 3 x 4 cm
Colores: Blanco

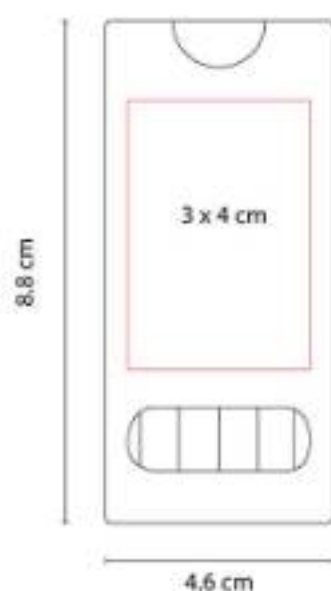

Caja de cartón con 6 colores cortos.

DPO 014
CAJA DE CRAYONES

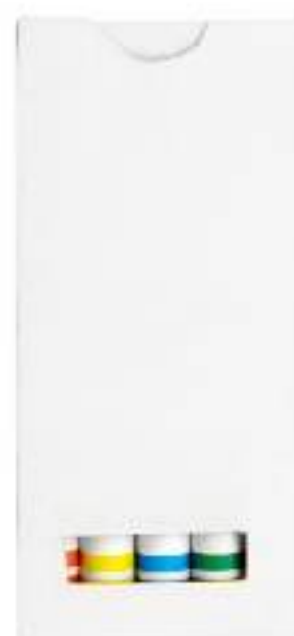

Material: Cera / Caja de Cartón
Técnica de impresión: Serigrafía
Área de impresión: 3 x 4.5 cm
Colores: Blanco

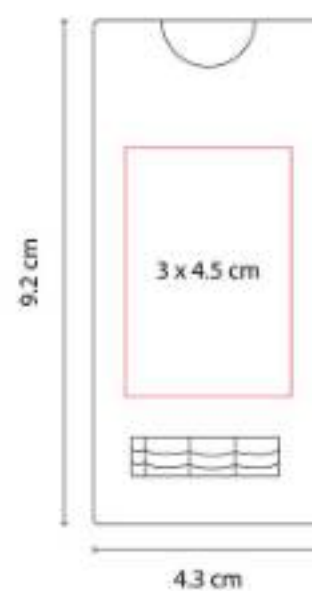

Caja de cartón con 5 crayones de varios colores.

DPO 019
BORRADOR SACAPUNTAS SKET



Material: Plástico / Goma
Técnica de impresión: Serigrafía
Área de impresión: 1.5 x 2.5 cm
Colores: Blanco

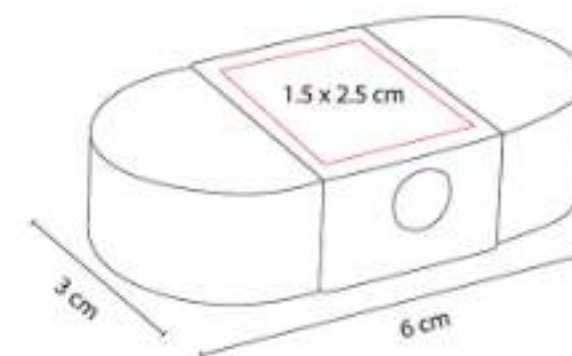

Incluye borrador, sacapuntas y compartimento para guardar residuos de lápiz.





DPO 025
CRAYÓN KANDI



Material: Plástico
Técnica de impresión: Goteado en Resina /
Tampografía
Área de impresión: 1.6 cm Diámetro
Colores: Blanco

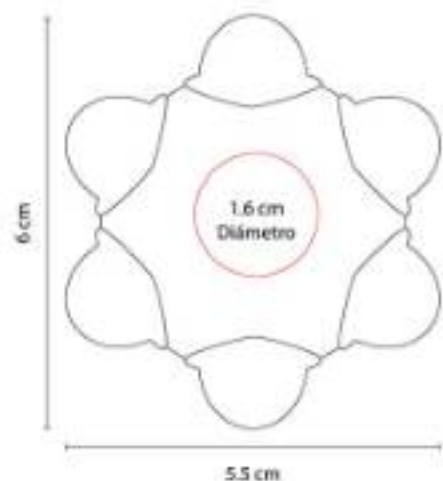

Incluye 6 crayones de varios colores.

DPO 026
LÁPIZ DE PLÁSTICO



Material: Plástico
Técnica de impresión: Serigrafía
Área de impresión: 0.6 x 10 cm
Colores: Amarillo, Azul, Blanco, Negro, Verde

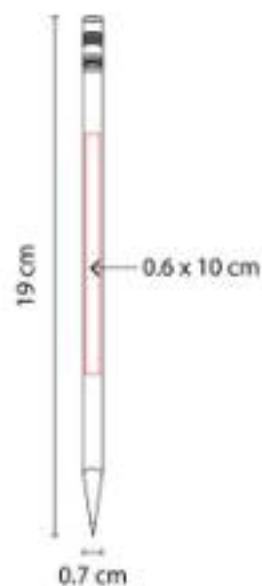

Lápiz punta 2B, No. 2. Se entrega sin afilar.

GM 038
LIBRETA MONTAGNE



Material: Cera / Cartón
Técnica de impresión: Serigrafía
Área de impresión: 12 x 16 cm
Colores: Beige



50 Hojas blancas. Incluye 6 crayones de colores.

GM 039
LIBRETA CAMELOT



Material: Cartón
Técnica de impresión: Serigrafía
Área de impresión: 8 x 8 cm
Colores: Beige



Libreta con 40 hojas, 12 hojas con dibujos de animales y 28 hojas blancas.

INF 012
ESTUCHE DE GEOMETRÍA



Material: Plástico
Técnica de impresión: Serigrafía
Área de impresión: 14.5 x 4.5 cm
Colores: Blanco Frosty

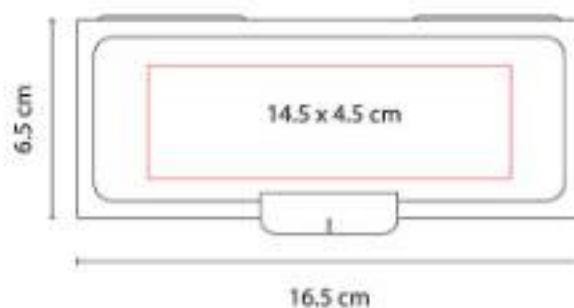

Incluye regla, transportador y escuadra.

INF 013
ESTUCHE URAL



Material: Plástico
Técnica de impresión: Serigrafía
Área de impresión: 2 x 13 cm
Colores: Amarillo, Azul, Blanco, Morado, Naranja, Rojo, Rosa, Verde

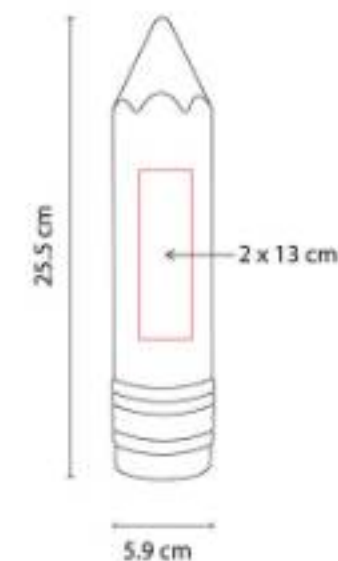

Estuche porta lápices doble. Cuenta con ranura para monedas en la tapa para función de alcancía.





INF 014 CRAYONES CANAIMA



Material: Cera / Cartón
Técnica de impresión: Serigrafía
Área de impresión: 1.5 x 4 cm
Colores: Beige

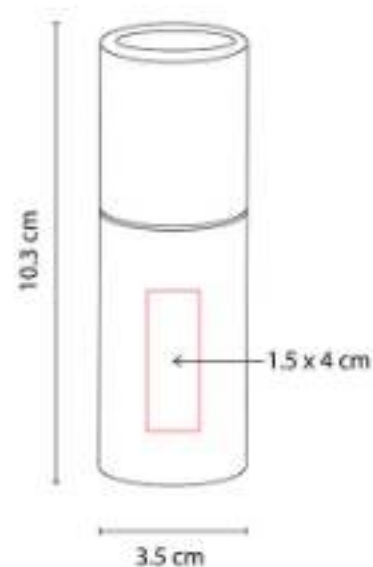

Estuche de cartón con 8 crayones de varios colores.

INF 050 ESTUCHE ESCOLAR GAKKO



Material: Poliéster
Técnica de impresión: Serigrafía
Área de impresión: 13 x 5 cm
Colores: Azul, Rosa, Verde



Estuche escolar bitono de poliéster con cierre en el compartimento principal.

INF 120 ESTUCHE NAPOLI



Material: Plástico
Técnica de impresión: Serigrafía
Área de impresión: 17 x 3.5 cm
Colores: Azul, Rojo

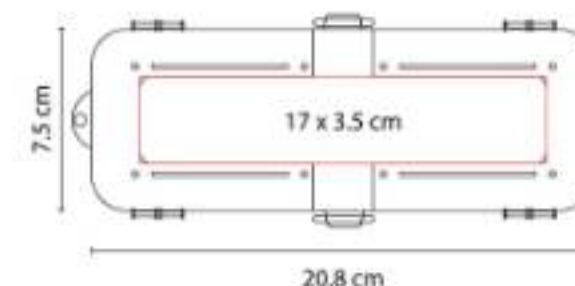

Estuche porta lápices doble. Compartimentos de 4 y 2 separaciones. No incluye accesorios.

INF 150
ESTUCHE HANNAH



Material: Poliéster
Técnica de impresión: Serigrafía
Área de impresión: 20 x 2 cm
Colores: Azul, Negro, Rojo

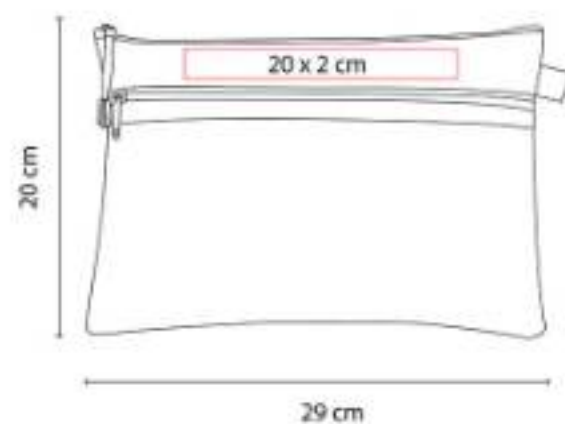

Bolsa porta lápices con compartimento exterior de malla.

INF 210
BOLSA PORTA LÁPICES SARGAS



Material: Vinil
Técnica de impresión: Serigrafía
Área de impresión: 18 x 7 cm
Colores: Blanco Frosty

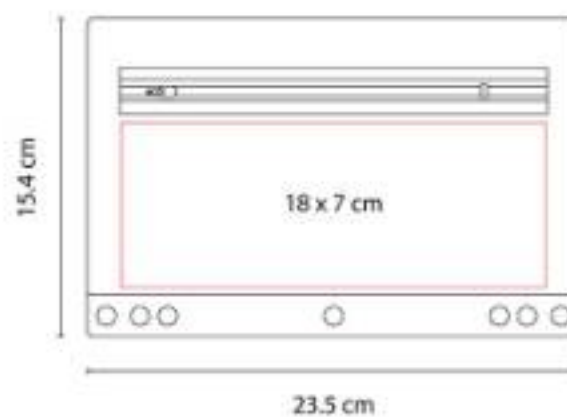

Bolsa porta lápices con cierre. No incluye colores.

INF 530
REGLA DE MADERA BEIGE



Material: Madera
Técnica de impresión: Serigrafía / Láser
Área de impresión: 10 x 0.6 cm
Colores: Beige



Regla de madera para niños con escala de 30 centímetros contemplando el borde inicial y final.





INF 620
LAPICERO LAPS



Material: Poliéster
Técnica de impresión: Serigrafía
Área de impresión: 10 x 3.5 cm
Colores: Azul, Gris, Morado, Rojo, Rosa



Estuche porta lápices. Compartimento principal con cierre.

KIT INF 100
KIT ESCOLAR DRAWING



Material: Plástico
Técnica de impresión: Serigrafía
Área de impresión: 11 x 7 cm
Colores: Transparente

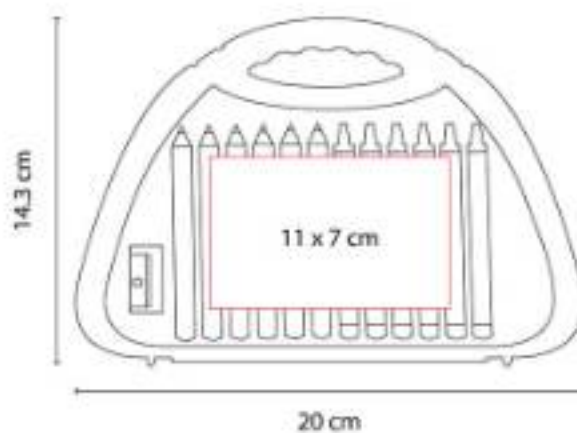

Estuche con 1 sacapuntas, 6 crayones y 6 colores.

KTC 611
VASITO CONTENEDOR KEOP



Material: Plástico
Técnica de impresión: Serigrafía
Área de impresión: 3 x 5 cm
Colores: Azul, Blanco, Rojo, Rosa, Verde



Vasito contenedor de plástico con tapa con cuatro pestañas y sello hermético para evitar derrames.

PRE 003
**SET DE REGLA Y ACCESORIOS
OBIDOS**



Material: Plástico
Técnica de impresión: Serigrafía
Área de impresión: 5 x 1.7 cm
Colores: Blanco

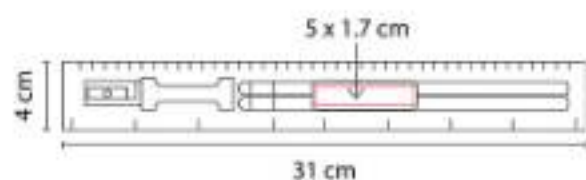

Incluye 2 lápices, 1 borrador, 1 sacapuntas y regla de 30 cm.

PRO 091
ESTUCHE ECO POMA



Material: Felpa RPET (Reciclado) / Bambú
Técnica de impresión: Serigrafía /
Tampografía / Láser
Área de impresión: 5 x 3 cm Tapa / 4 x 2
cm Estuche
Colores: Gris



Estuche para lápices con banda elástica. Tapa de bambú con función de soporte para smartphone.





NIÑOS: ALCANCIAS

INF 030
ALCANCIÓN CASITA



Material: Plástico
Técnica de impresión: Serigrafía
Área de impresión: 5.5 x 2.5 cm
Colores: Blanco Traslucido

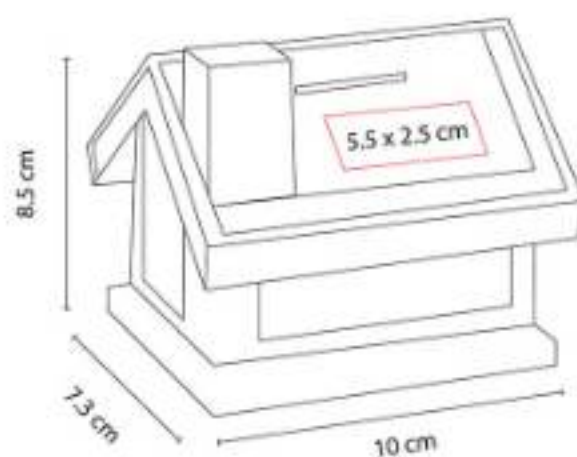

Alcancía con base en forma de casa.

INF 035
ALCANCIÓN DE CORAZÓN



Material: Plástico
Técnica de impresión: Serigrafía /
Tampografía
Área de impresión: 3 x 3 cm
Colores: Rojo

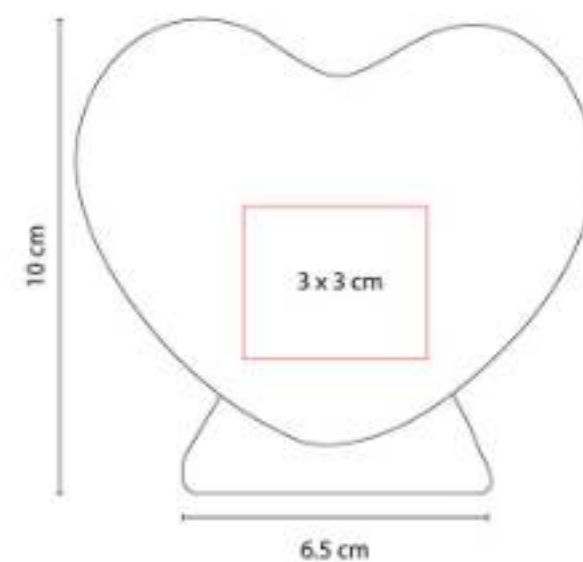

Alcancía con base en forma de corazón.

INF 040
ALCANCÍA PUERQUITO



Material: Plástico
Técnica de impresión: Serigrafía /
 Tampografía
Área de impresión: 4.7 x 4.7 cm
Colores: Amarillo Traslucido, Azul Traslucido,
 Blanco, Morado Mate, Naranja Traslucido, Rojo
 Traslucido, Rosa, Rosa Traslucido, Verde
 Traslucido

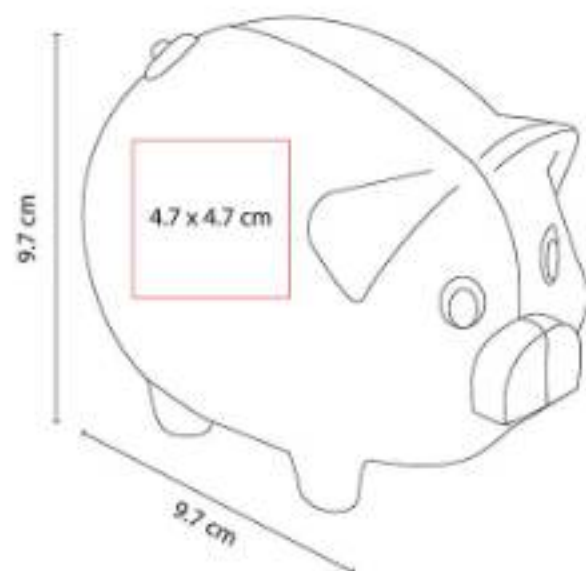

Alcancía en forma de puerquito.

INF 045
ALCANCÍA COW



Material: Plástico
Técnica de impresión: Serigrafía /
 Tampografía
Área de impresión: 4.5 x 4 cm
Colores: Azul, Rojo

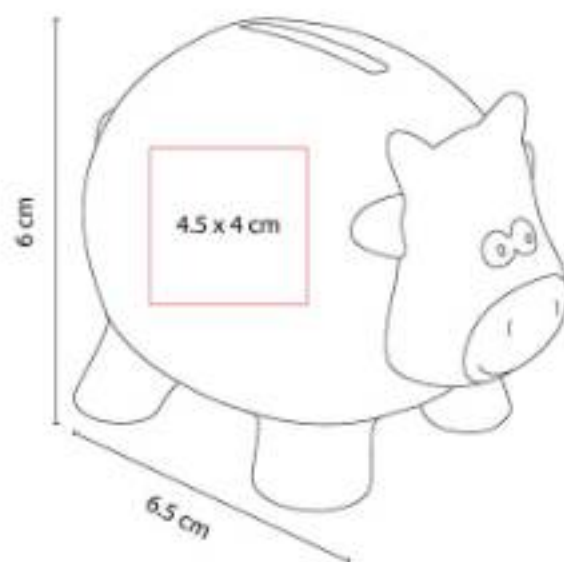

INF 070-01
ALCANCÍA EN FORMA DE
BALÓN



Material: Plástico
Técnica de impresión: Serigrafía /
 Tampografía
Área de impresión: 4 x 3 cm
Colores: Blanco Con Negro



Alcancía con base en forma de balón de fútbol.



INF 100
ALCANCÍA CUBOS



NIÑOS | ALCANCÍAS



Material: Plástico
Técnica de impresión: Serigrafía /
Tampografía
Área de impresión: 7 x 6.6 cm
Colores: Azul, Blanco, Rojo

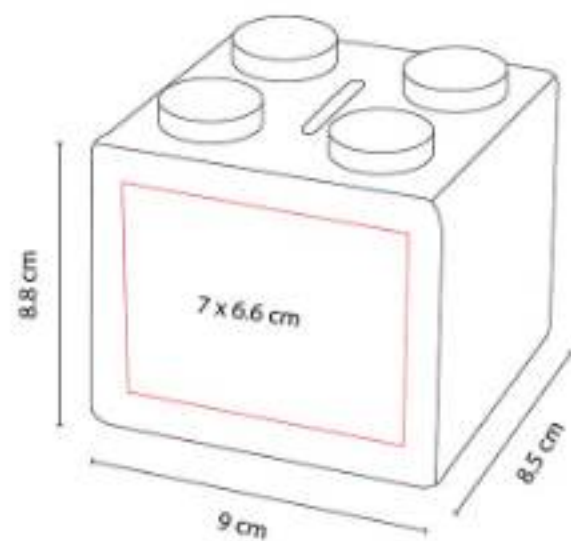

Alcancía en forma de cubo.

NIÑOS: JUGUETES

FREE 005 DISCO VOLADOR CONTOUR



Material: Plástico
Técnica de impresión: Serigrafía
Área de impresión: 15 cm Diámetro
Colores: Amarillo, Azul, Blanco, Rojo, Verde



Disco volador.

GM 005 PAPALOTE DIAMOND



Material: Nylon
Técnica de impresión: Serigrafía
Área de impresión: 17 x 30 cm
Colores: Azul, Rojo, Verde

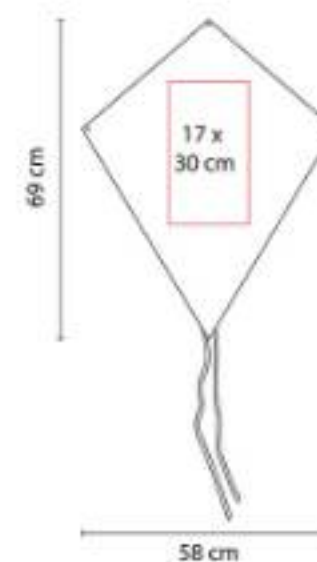

Incluye hilaza de 30 metros.



NIÑOS | JUGUETES



GM 010
CUBO ROMPECABEZAS



Material: Plástico
Técnica de impresión: Impresión Digital / Serigrafía / Tampografía
Área de impresión: 5.5 x 5.5 cm
Colores: Blanco

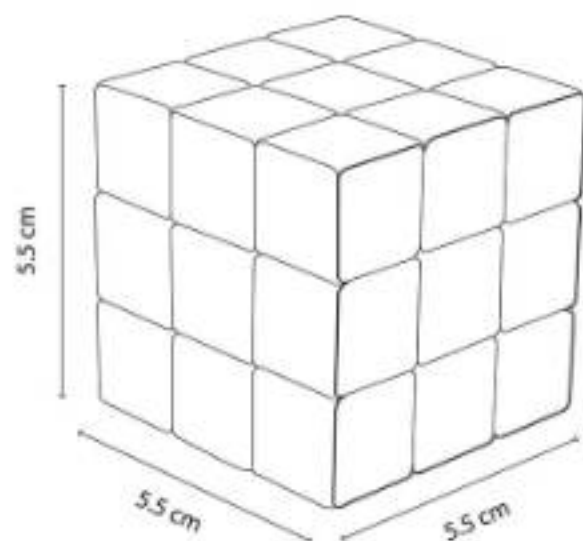

Incluye caja individual.

GM 029
PISTOLA DE AGUA AQUA SKY



Capacidad: 575 ml
Material: Plástico
Técnica de impresión: Serigrafía
Área de impresión: 2.5 x 1 cm Pistola / 10 x 5 cm Cilindro
Colores: Blanco

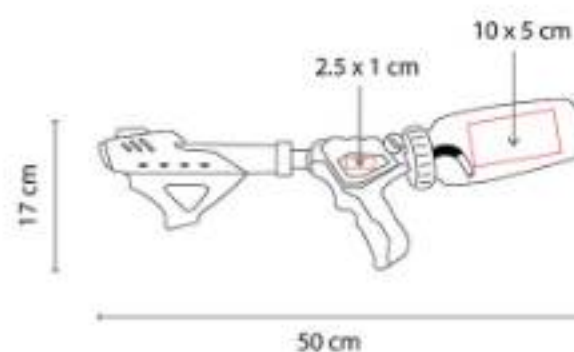

Pistola de agua de presión. Cilindro removible para rellenar con capacidad 575 ml.

GM 031
PIZARRÓN CLOVELLY PAINT



Material: Plástico
Técnica de impresión: Serigrafía
Área de impresión: 3 x 4 cm
Colores: Blanco

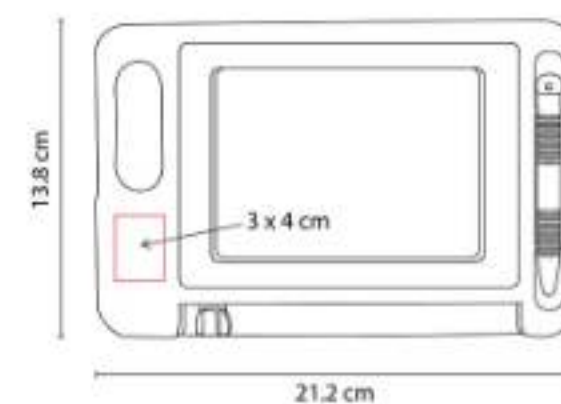

Pizarrón mágico borrable.

GM 033
SPINNER TRIZY



Material: Plástico
Técnica de impresión: Serigrafía
Área de impresión: 2 cm Diámetro
Colores: Rojo

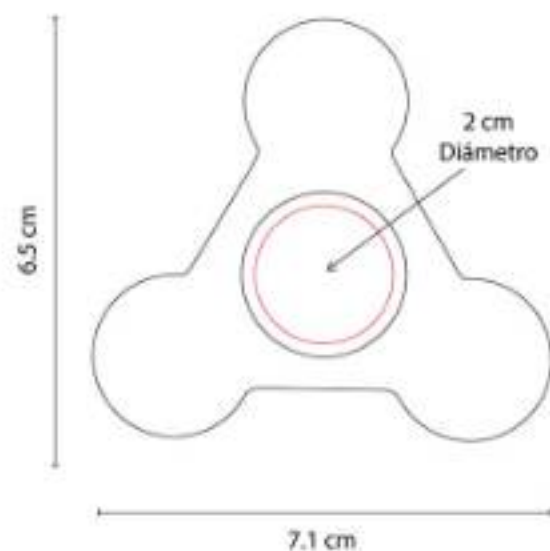

Spinner de 1 balero.

GM 033 S
SPINNER SOCCER



Material: Plástico
Técnica de impresión: Serigrafía / Gota de Resina
Área de impresión: 2 cm Diámetro
Colores: Blanco Con Negro

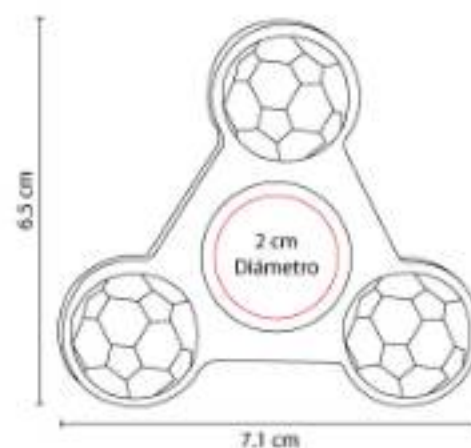

Spinner de 1 balero.

GM 034
CUBO TIC-ZAP



Material: Plástico
Técnica de impresión: Goteado en Resina / Tampografía
Área de impresión: 2.1 x 2.1 cm
Colores: Azul, Negro

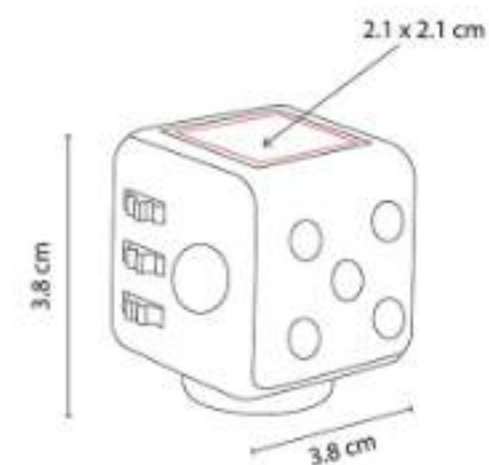

Cubo anti-stress con joystick, giro, engranes, balón y botones. Incluye correa.





GM 036 ESFERA VOLADORA FLYLUMINA



Material: Plástico
Técnica de impresión: Tampografía
Área de impresión: 2.5 x 1.5 cm
Colores: Blanco

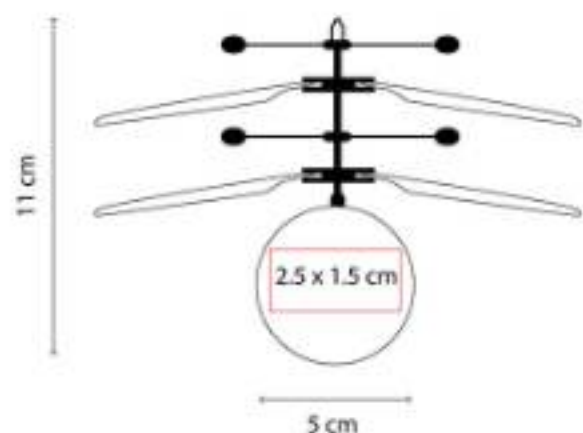

Esfera voladora con sensor de proximidad y batería recargable. Incluye cable cargador USB.

GM 040 OSO TEDDY BEAR



Material: Peluche
Técnica de impresión: Bordado / Heat Transfer
Área de impresión: 6 x 3 cm
Colores: Azul, Negro

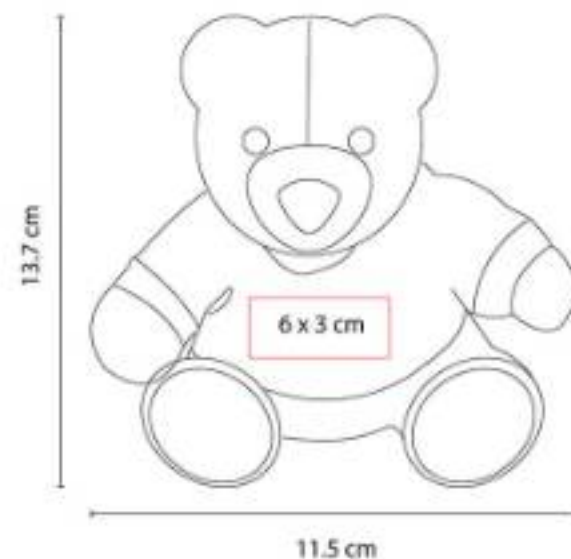

Incluye sudadera para fácil impresión o bordado.

GM 042 LIENZO PARA PINTAR



Material: Madera / Canvas / Plástico
Técnica de impresión: Serigrafía / Tampografía
Área de impresión: 4.5 x 3 cm
Colores: Blanco

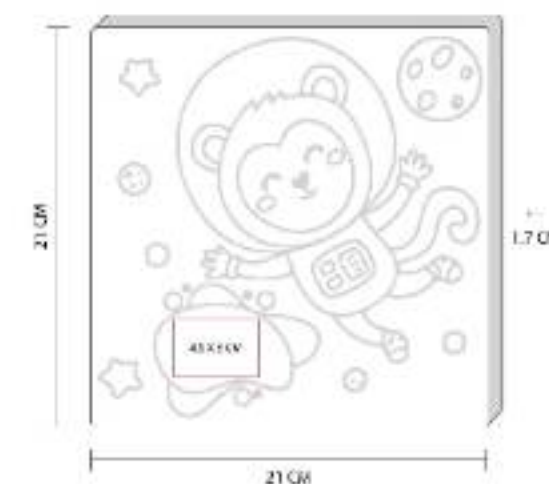

Lienzo para pintar.

GM 043
JUEGO DE MADERA



Material: Madera
Técnica de impresión: Serigrafía / Láser /
Tampografía
Área de impresión: 7 x 3 cm
Colores: Beige



Juego de madera de resaque. Incluye 5
figuras geométricas con los nombres en inglés
y español.

GM 044
PIZARRA MÁGICA TEGNE



Material: Plástico
Técnica de impresión: Serigrafía
Área de impresión: 10 x 5 cm
Colores: Gris

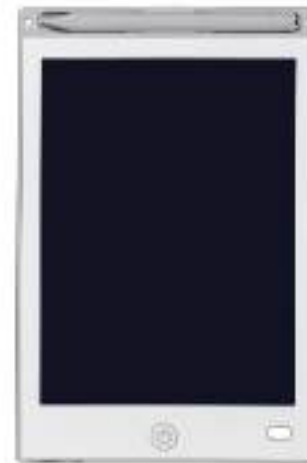

Pizarra mágica de dibujo equipada con un
lápiz especial.

GM 045
**LIBRETA CON ACUARELAS
KLIMPT**



Material: Papel / Acuarela
Técnica de impresión: Serigrafía
Área de impresión: 14.5 x 12 cm
Colores: Blanco





INF 015
PELOTA DE PLAYA



Material: Plástico
Técnica de impresión: Serigrafía
Área de impresión: 7 x 14 cm
Colores: Blanco, Negro

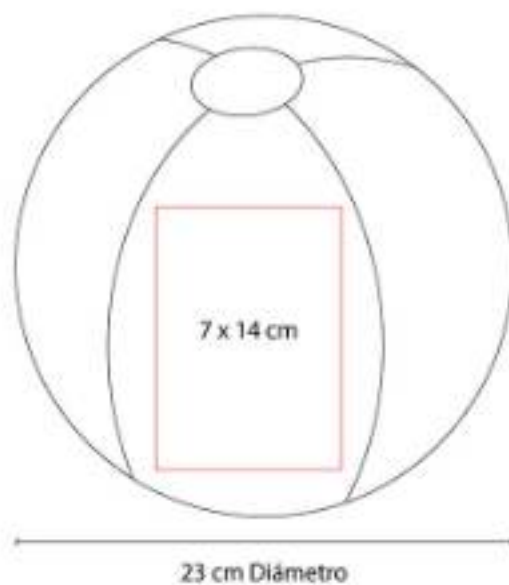

Pelota inflable.

JM 095
JUEGO DE MESA LOGGE

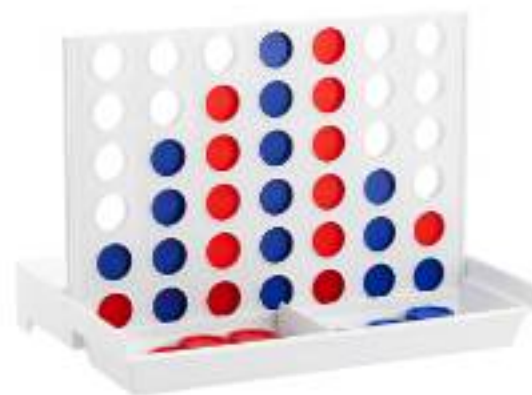

Material: Plástico
Técnica de impresión: Serigrafía
Área de impresión: 10 x 3 cm
Colores: Blanco

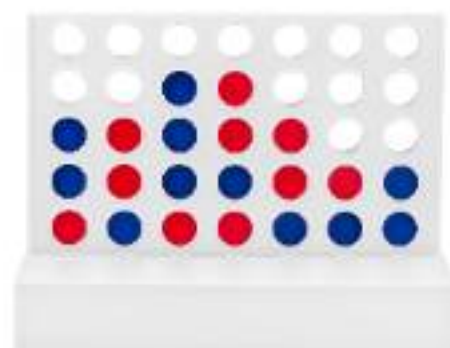

Tablero 4 en línea. Juego de mesa para dos jugadores. Contiene 21 fichas azules, 21 fichas rojas y base de plástico.

VIA JE



**Organizadores
Portadocumentos y Carteras
Complementos de Equipaje
Accesorios para Playa y Lentes**



PORTADOCUMENTOS Y CARTERAS

M 80120
PORTA PASAPORTE LIVIGNO



Material: Poliéster
Técnica de impresión: Láser en Placa Metálica / Serigrafía en Cubierta
Área de impresión: 3.5 x 1 cm Placa Metálica / 8 x 8 cm Cubierta
Colores: Gris

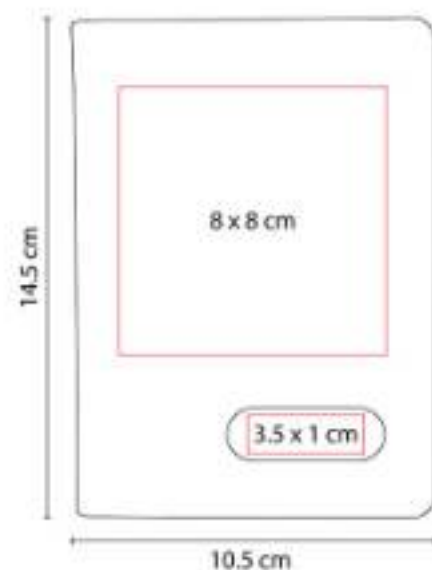

Compartimento para pasaporte, visa y tarjetas.

M 80122
PORTA PASAPORTE BROOME



Material: Curpiel
Técnica de impresión: Serigrafía
Área de impresión: 5.5 x 5 cm
Colores: Negro



Compartimento para pasaporte y billetes. Incluye elástico para bolígrafo (No incluido).

M 80520
**PORTA PASAPORTE CARGADOR
REIS**



Capacidad: 4,000 mAh
Material: Curpiel
Técnica de impresión: Serigrafía /
Termograbado
Área de impresión: 9 x 18 cm
Colores: Gris Oxford

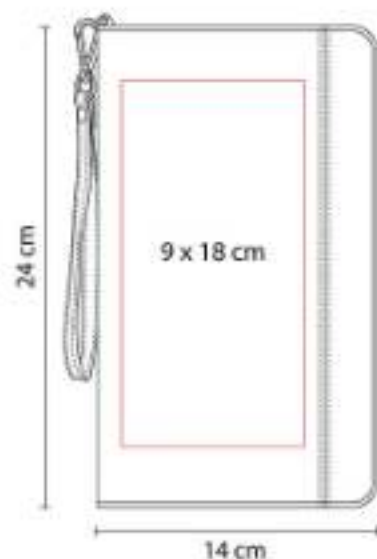

Compartimento para pasaporte, visa, boleto
de avión y tarjeta de crédito.

M 80620
PORTA PASAPORTE WALLY



Material: Poliéster
Técnica de impresión: Serigrafía
Área de impresión: 9 x 18 cm
Colores: Negro



Compartimento para pasaporte, visa, boleto
de avión, elástico para bolígrafo y 1
compartimento con cierre.

M 80640
PORTA PASAPORTE SKANA



Material: Poliéster
Técnica de impresión: Serigrafía
Área de impresión: 8 x 9 cm
Colores: Negro

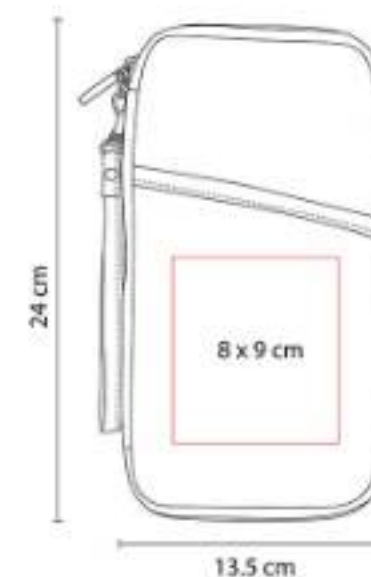

Compartimento para pasaporte, visa, boleto
de avión y tarjeta de crédito. Incluye correa.





M 80780
PORTA PASAPORTE LUYOU



Material: Curpiel
Técnica de impresión: Láser / Serigrafía / Termograbado
Área de impresión: 5 x 7 cm
Colores: Negro

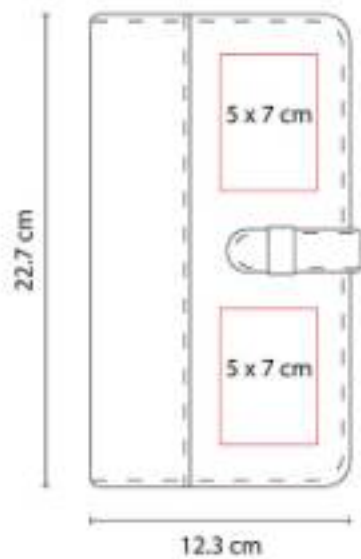

Compartimento para visa, pasaporte, boleto de avión y tarjeta de crédito.

SIN 420
PORTA DOCUMENTOS SIERO



Material: Poliéster
Técnica de impresión: Serigrafía
Área de impresión: 17 x 8 cm
Colores: Negro

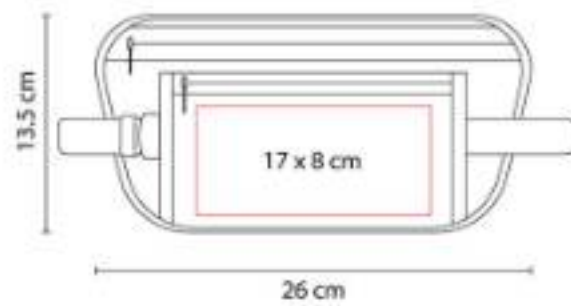

Bolsa frontal con compartimento para llaves y smartphone. Correa elástica ajustable.

SIN 650
CANGURERA SORS



Material: Poliéster / Algodón
Técnica de impresión: Serigrafía
Área de impresión: 10 x 5 cm
Colores: Negro

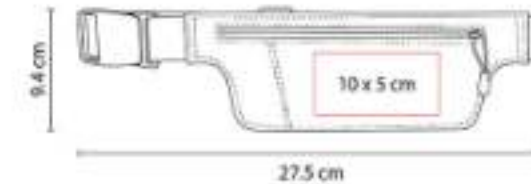

Compartimento principal y bolsa frontal. Perfecta para almacenar teléfono, llaves, tarjetas y monedas.

W 650
CARTERA IMERETI



Material: Piel Corte Vacuno / Forro Textil
Técnica de impresión: Serigrafía / Termograbado
Área de impresión: 8 x 2.5 cm
Colores: Cafe, Negro

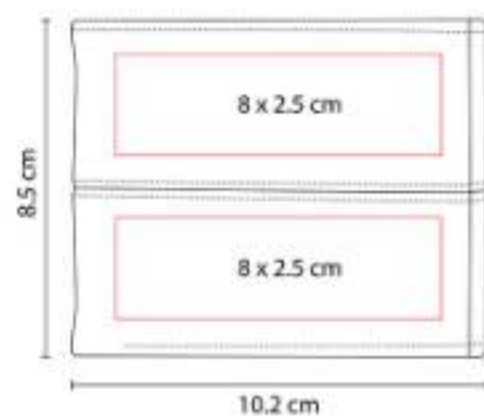

Organizador de tarjetas y credenciales.
Compartimento doble para billetes.

W 750
CARTERA NANSA



Material: Curpiel / Forro Textil
Técnica de impresión: Serigrafía / Termograbado
Área de impresión: 8 x 6 cm
Colores: Negro

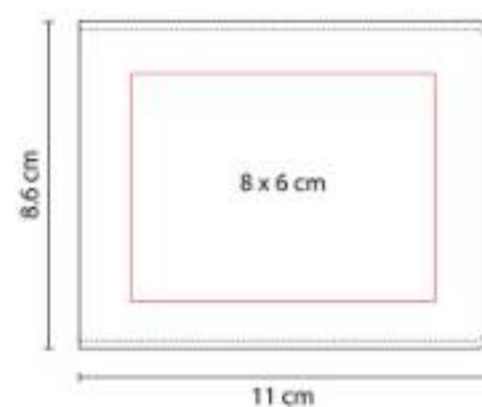

Organizador de tarjetas y credenciales.
Compartimento para billetes.



COMPLEMENTOS PARA PLAYA Y LENTES

ABA 001
ABANICO SEAT

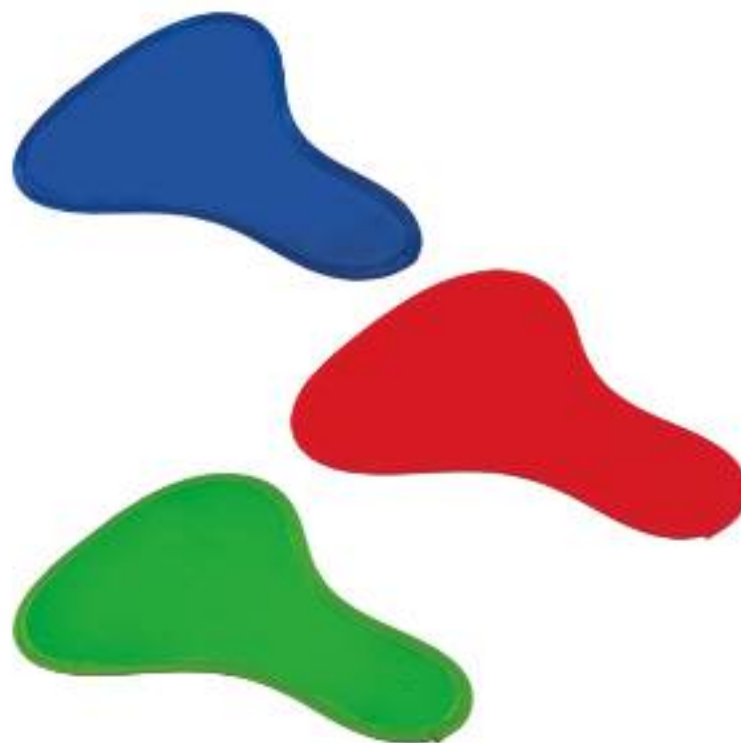

Material: Poliéster
Técnica de impresión: Serigrafía
Área de impresión: 10 x 9 cm
Colores: Azul, Rojo

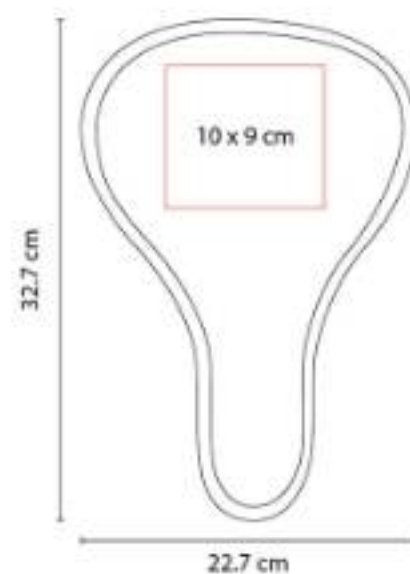

Abanico plegable con elástico.

BCH 004
TAPETE DE PLAYA SASSARI



Material: Plástico
Técnica de impresión: Serigrafía
Área de impresión: 54 x 17 cm
Colores: Azul, Negro, Rojo

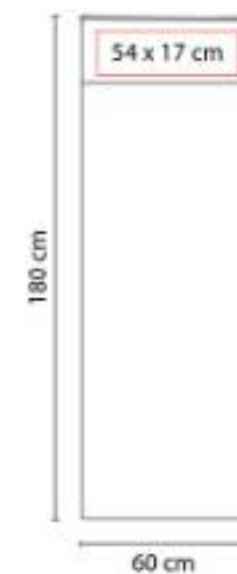

Tapete enrollable para playa, incluye asa para colgar.

KTC 041
SILLA HARRISON



Material: Poliéster Silla / Acero Estructura
Técnica de impresión: Serigrafía
Área de impresión: 20 x 16 cm
Colores: Negro



Silla plegable de fácil armado con reposabrazos, porta vasos de malla y funda con jareta y correa.

LEN 001
LENTES SUNSET



Material: Plástico
Técnica de impresión: Serigrafía / Tampografía
Área de impresión: 6 x 0.8 cm
Colores: Amarillo, Azul, Blanco, Naranja, Negro, Rojo, Rosa, Verde

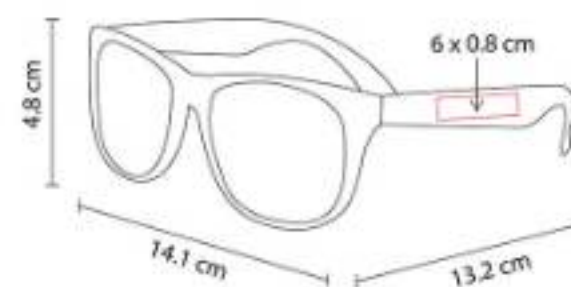

Protección UV 400.

LEN 002
LENTES SLANA



Material: Plástico
Técnica de impresión: Serigrafía / Tampografía
Área de impresión: 3 x 0.6 cm
Colores: Azul Traslucido

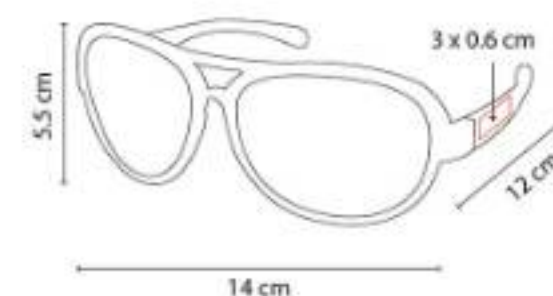

Protección UV 400.





LEN 003 LENTES TREVISO



Material: Plástico
Técnica de impresión: Serigrafía /
Tampografía
Área de impresión: 6 x 0.8 cm
Colores: Verde

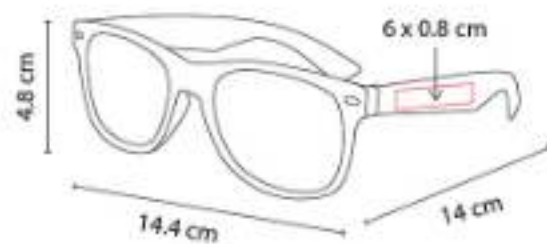

Lentes bicolor. Protección UV 400.

LEN 005 LENTES MIRROR



Material: Plástico
Técnica de impresión: Serigrafía /
Tampografía
Área de impresión: 3 x 0.7 cm
Colores: Azul, Naranja, Rojo, Verde

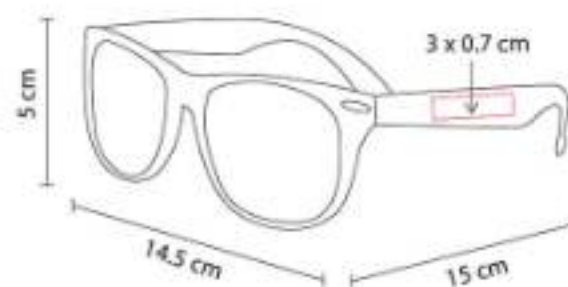

Lente con efecto tornasol. Protección UV 400.

LEN 006 LENTES MARONI



Material: Plástico
Técnica de impresión: Serigrafía
Área de impresión: 3 x 0.9 cm
Colores: Azul Traslucido



Protección UV 400.

LEN 007
LENTES FOLDY



Material: Plástico / Metal
Técnica de impresión: Serigrafía
Área de impresión: 4 x 4 cm Estuche
Colores: Beige, Negro



Armazón de plástico y varillas de metal.
Combinan estilo y practicidad.

LEN 030
PORTA LENTES SARONNO



Material: Metal
Técnica de impresión: Goteado en Resina
Área de impresión: 1.7 cm Diámetro
Colores: Plata

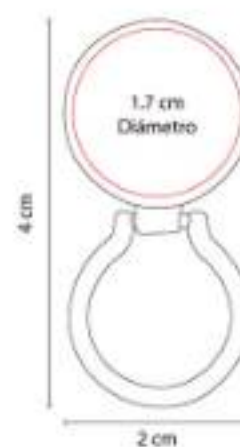

Porta lentes con imán. Incluye caja individual.

SOC 085
SILLA BALÓN



Material: Poliéster Silla / Acero Estructura
Técnica de impresión: Serigrafía
Área de impresión: 20 x 16 cm
Colores: Negro

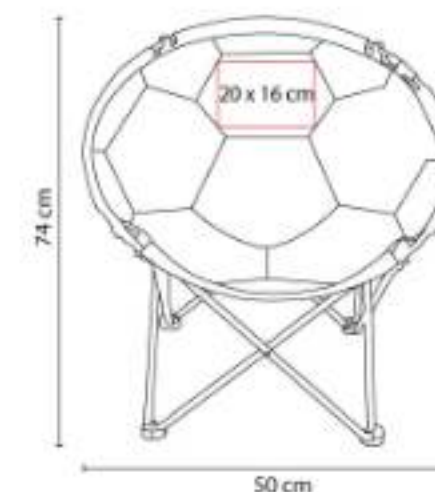

Silla de fácil armado con diseño de balón de fútbol. Incluye funda.





TEXTILES



BOLSAS

ACC 002 BOLSA CIRO

NUEVO
2023



Material: Yute / PVC
Técnica de impresión: Serigrafía
Área de impresión: 10 x 6 cm Bolsa / 7 x 4 cm Parche
Colores: Beige

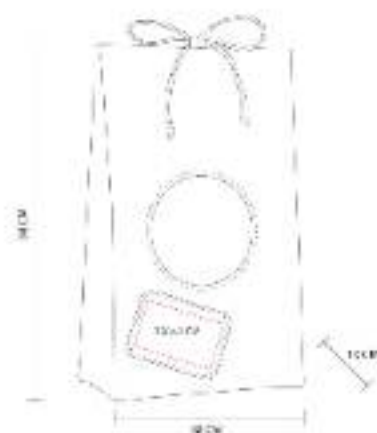

Bolsa de yute laminada. Cierre de cordón. Ventana de PVC y parche de algodón para impresión.

SIN 021 BOLSA-MOCHILA PRISMA



Material: Poliéster
Técnica de impresión: Serigrafía
Área de impresión: 25 x 35 cm
Colores: Amarillo, Azul, Blanco, Naranja, Negro, Rojo, Rosa, Verde

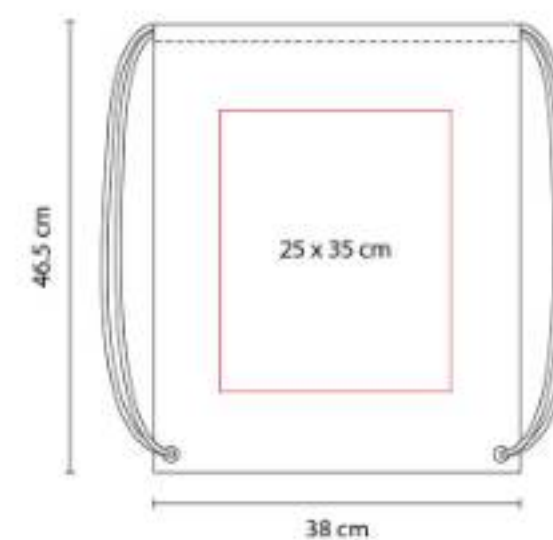

Bolsa-mochila con tirantes de cordón y cerrado de jareta.



TEXTILES | BOLSAS



SIN 022
BOLSA RIOJA



Material: Non Woven
Técnica de impresión: Serigrafía
Área de impresión: 35 x 28 cm
Colores: Naranja

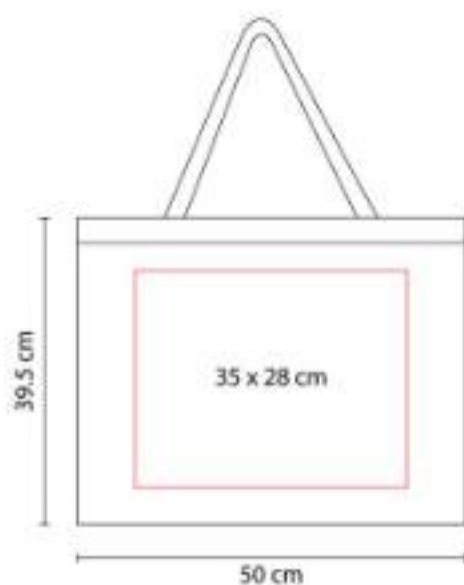

Bolsa sin fuelle.

SIN 023
BOLSA-MOCHILA PRIDE



Material: Poliéster
Técnica de impresión: Serigrafía
Área de impresión: 15 x 5 cm
Colores: Negro



Bolsa-mochila con tirantes de cordón y cerrado de jareta. Su diseño refleja la diversidad y la inclusividad.

SIN 041
BOLSA SHOPPER



Material: Non Woven
Técnica de impresión: Serigrafía
Área de impresión: 30 x 20 cm
Colores: Azul, Negro, Rojo, Verde

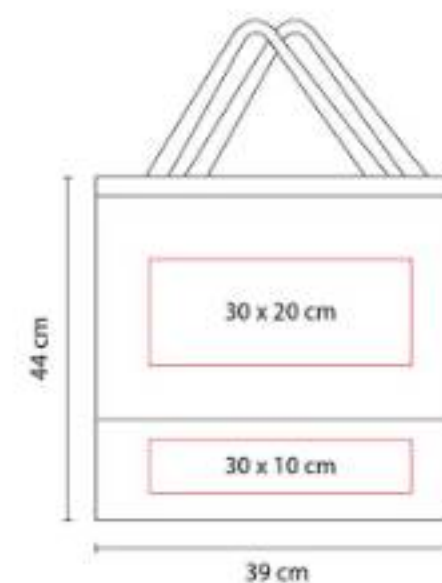

Bolsa con fuelle y asas.

SIN 043
BOLSA TOLEDO



Material: Non Woven
Técnica de impresión: Serigrafía
Área de impresión: 21 x 27 cm
Colores: Verde

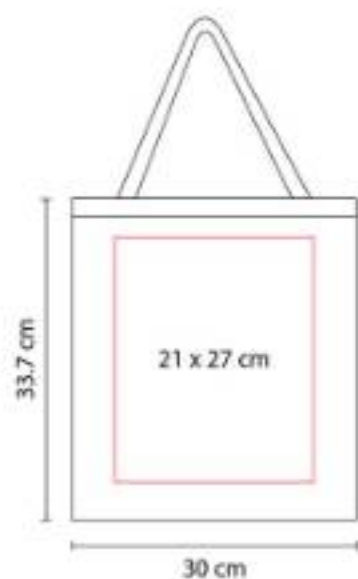

Bolsa sin fuelle.

SIN 047
BOLSA CARNAVAL



Material: Non Woven Metalizado
Técnica de impresión: Serigrafía
Área de impresión: 30 x 35 cm
Colores: Amarillo Mate, Azul, Plata, Rojo

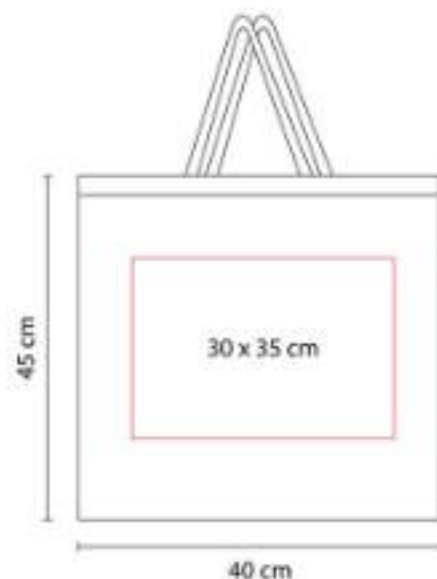

Bolsa metalizada con fuelle y asas.

SIN 054
BOLSA-MOCHILA BRETÓN



Material: Non Woven
Técnica de impresión: Serigrafía
Área de impresión: 22 x 12 cm
Colores: Azul, Blanco, Naranja, Verde

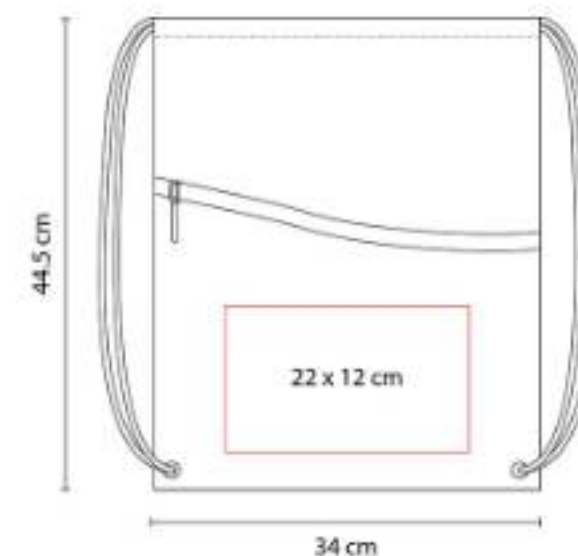

Bolsa-mochila con tirantes de cordón y cerrado de jareta.





SIN 062 BOLSA TORBA



Material: Yute
Técnica de impresión: Serigrafía
Área de impresión: 40 x 15 cm
Colores: Azul, Negro, Rojo

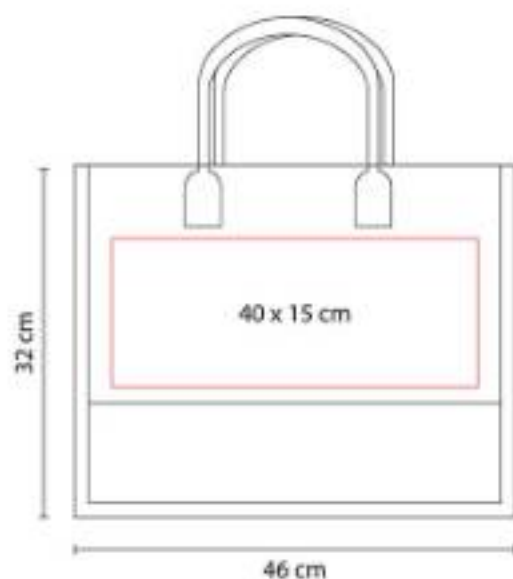

Bolsa con fuelle y asas redondeadas. Interior plastificado.

SIN 075 BOLSA BELAYA



Material: Non Woven Laminado
Técnica de impresión: Serigrafía
Área de impresión: 27 x 21 cm
Colores: Azul, Morado, Naranja, Verde

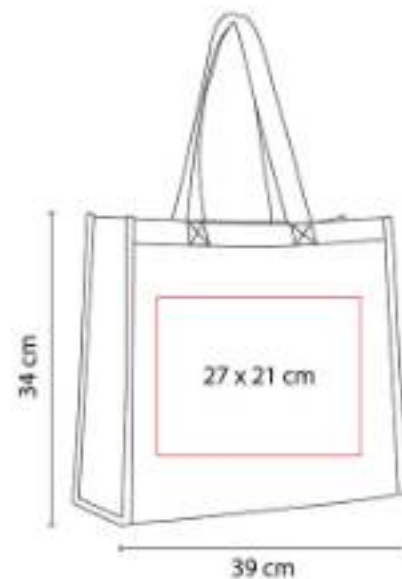

Bolsa con fuelle y asas.

SIN 086 BOLSA SPARKLY



Material: Non Woven Laminado
Técnica de impresión: Serigrafía
Área de impresión: 30 x 20 cm
Colores: Naranja, Rojo

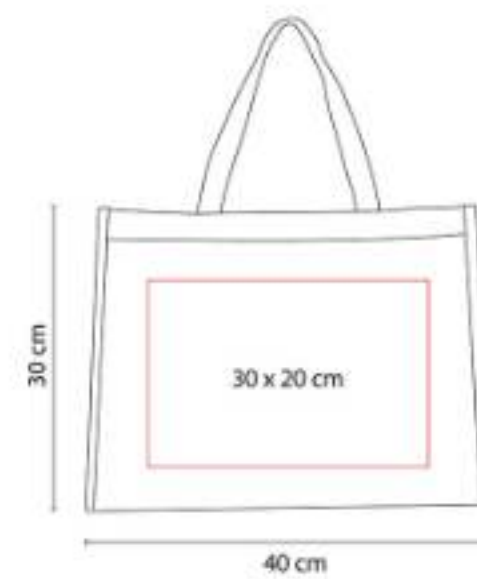

Bolsa con fuelle y asas.

SIN 102
BOLSA-MOCHILA SUNET



Material: Poliéster
Técnica de impresión: Serigrafía
Área de impresión: 19 x 22 cm
Colores: Azul, Negro, Rojo



Bolsa-mochila con tirantes de cordón y cerrado de jareta.

SIN 103
BOLSA-MOCHILA MAZY



Material: Poliéster
Técnica de impresión: Serigrafía
Área de impresión: 15 x 18 cm
Colores: Azul, Naranja, Rojo, Verde

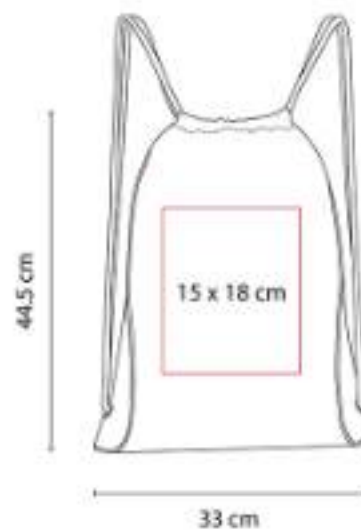

Bolsa-mochila con tirantes de cordón y cerrado de jareta. Parte frontal reflejante.

SIN 107
BOLSA-MOCHILA SIMME



Material: Non Woven
Técnica de impresión: Serigrafía
Área de impresión: 13 x 20 cm
Colores: Azul, Blanco, Naranja, Rojo, Verde

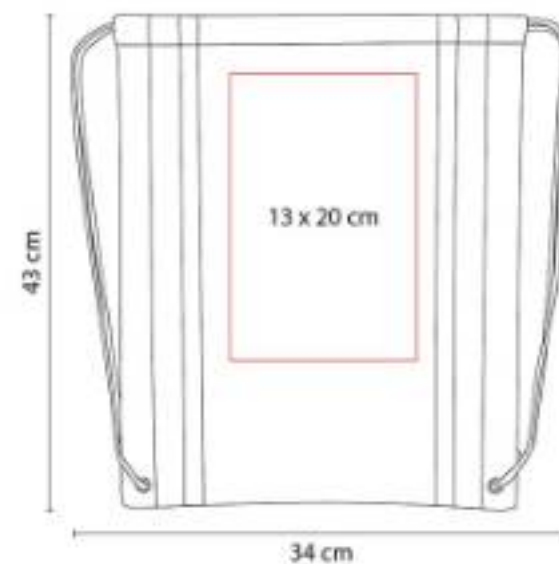

Bolsa-mochila con tirantes de cordón y cerrado de jareta. Incluye 2 tiras reflejantes al frente.





SIN 112
BOLSA SPRING



Material: Yute
Técnica de impresión: Serigrafía
Área de impresión: 20 x 20 cm
Colores: Beige

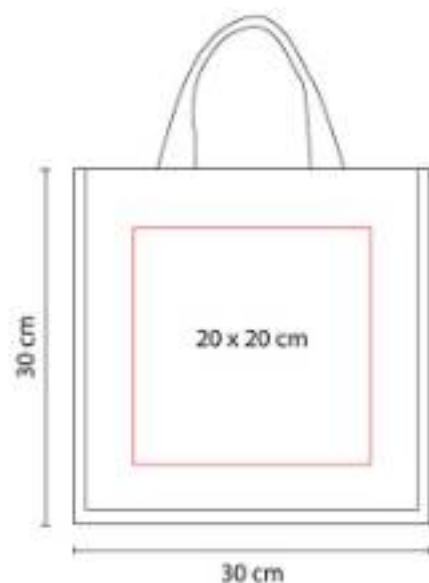

Bolsa con fuelle y asas redondeadas. Interior plastificado.

SIN 113
BOLSA FALL



Material: Yute
Técnica de impresión: Serigrafía
Área de impresión: 32 x 23 cm
Colores: Beige

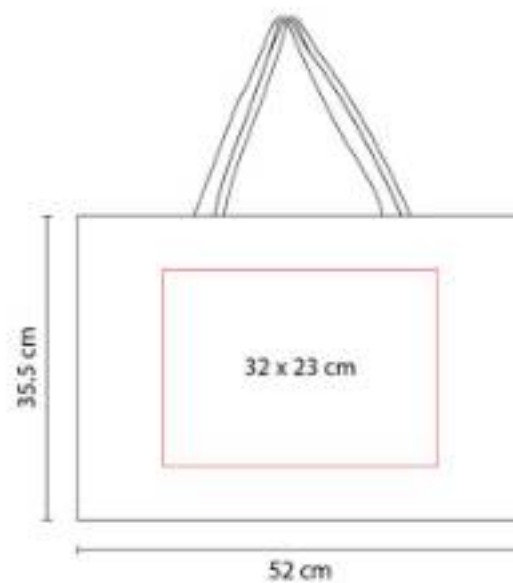

Bolsa con fuelle y asas.

SIN 114
BOLSA WINTER



Material: Yute
Técnica de impresión: Serigrafía
Área de impresión: 34 x 21 cm
Colores: Beige

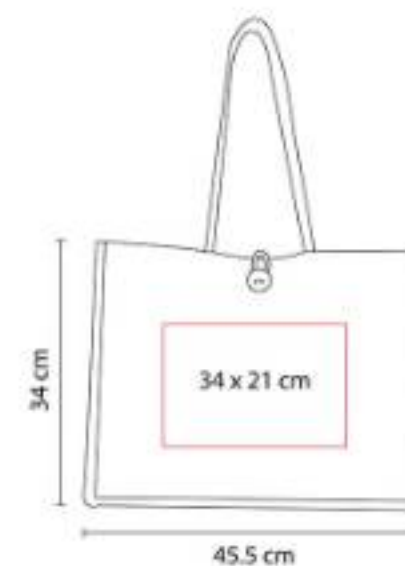

Bolsa con fuelle y asas redondeadas. Interior plastificado. Botón de madera al frente para cerrar.

SIN 131
BOLSA CIMBOA



Material: Non Woven
Técnica de impresión: Serigrafía
Área de impresión: 27 x 30 cm
Colores: Amarillo, Azul, Blanco, Naranja, Negro, Rojo, Rosa, Verde

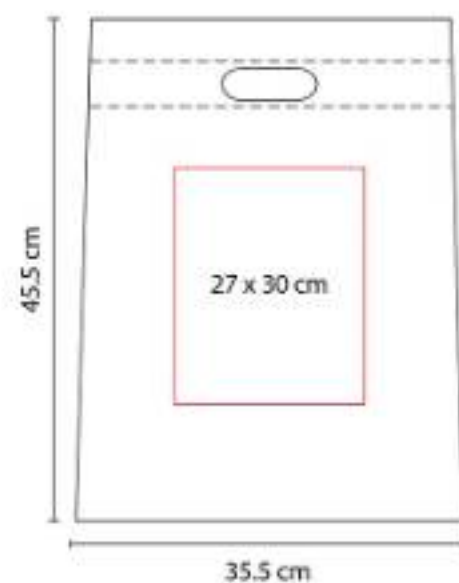

Bolsa sellada a calor.

SIN 137
BOLSA MASSIE



Material: Algodón Reciclado
Técnica de impresión: Bordado / Serigrafía
Área de impresión: 38 x 42 cm
Colores: Azul, Beige, Gris, Morado, Naranja, Rojo, Verde



Bolsa sin fuelle con asas.

SIN 138
BOLSA MEZZOLA



Material: Yute / Algodón
Técnica de impresión: Serigrafía
Área de impresión: 20 x 18 cm
Colores: Azul, Negro, Rojo

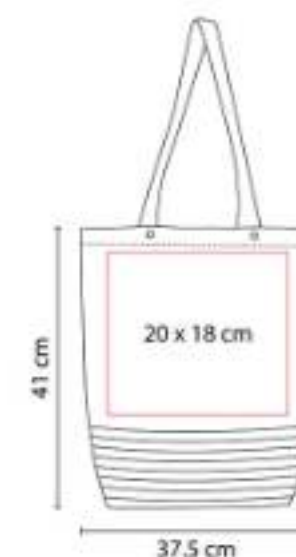

Bolsa sin fuelle con asas.





SIN 146 BOLSA MILDURA



Material: Non Woven
Técnica de impresión: Serigrafía
Área de impresión: 12 x 20 cm
Colores: Azul, Blanco, Naranja, Rojo, Verde

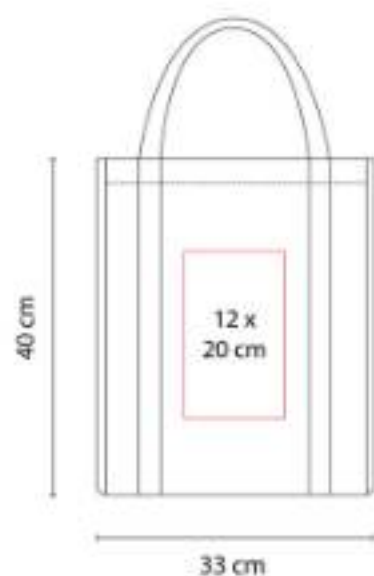

Bolsa con fuelle y asas.

SIN 147 BOLSA BAGGARA



Material: Non Woven Laminado
Técnica de impresión: Serigrafía
Área de impresión: 16 x 20 cm
Colores: Amarillo, Azul, Naranja, Rojo, Rosa, Verde

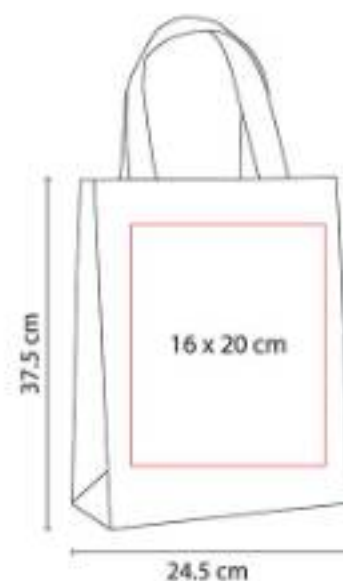

Bolsa con fuelle y asas. Sellada a calor.

SIN 158 BOLSA LEIRIA



Material: Yute / Algodón
Técnica de impresión: Serigrafía
Área de impresión: 17 x 17 cm
Colores: Beige



Bolsa sin fuelle con asas y bolsa frontal.

SIN 161
BOLSA-MOCHILA IVORY



Material: Algodón reciclado
Técnica de impresión: Bordado
Área de impresión: 26 x 30 cm
Colores: Azul, Beige, Gris, Rojo



Bolsa-mochila con tirantes de cordón y cerrado de jareta.

SIN 163
BOLSA LASH



Material: Canvas / Yute
Técnica de impresión: Bordado / Serigrafía
Área de impresión: 28 x 20 cm
Colores: Beige



Bolsa sin fuelle con asas.

SIN 164
BOLSA AKUMAL



Material: Non Woven
Técnica de impresión: Serigrafía
Área de impresión: 12 x 16 cm
Colores: Azul, Negro, Rojo, Verde



Bolsa para basura portátil. Sellada a calor.





SIN 176
BOLSA ALTEA



Material: Non Woven
Técnica de impresión: Serigrafía
Área de impresión: 35 x 28 cm
Colores: Azul, Blanco, Negro, Rojo



Bolsa sin fuelle con asas. Sellada a calor.

SIN 182
BOLSA-MOCHILA DUKES



Material: Poliéster
Técnica de impresión: Serigrafía
Área de impresión: 22 x 16 cm Abajo / 22 x 6 cm Arriba
Colores: Azul, Negro, Rojo



Bolsa-mochila con tirantes de cordón y cerrado de jareta.

SIN 192
BOLSA CODEINE



Material: Algodón / Yute
Técnica de impresión: Bordado / Serigrafía
Área de impresión: 35 x 20 cm
Colores: Beige



Bolsa sin fuelle con asas y cierre.

SIN 193
BOLSA SAGRES



Material: Yute
Técnica de impresión: Serigrafía
Área de impresión: 20 x 20 cm
Colores: Azul, Negro, Rojo, Rosa, Verde

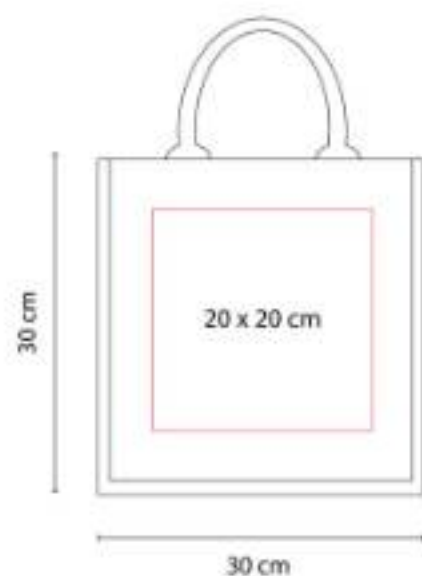

Bolsa con fuelle y asas redondeadas. Interior plastificado.

SIN 198
BOLSA BALLARAT



Material: Yute
Técnica de impresión: Serigrafía
Área de impresión: 34 x 21 cm
Colores: Azul, Rojo, Verde

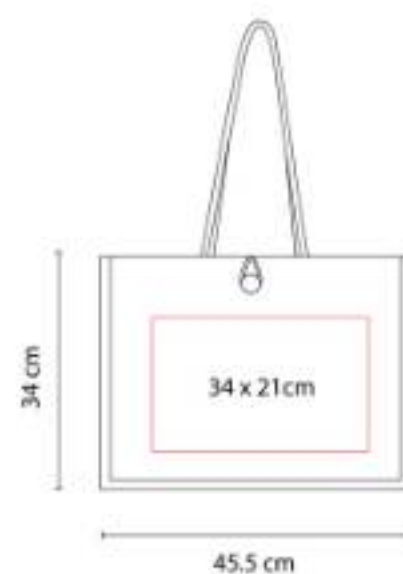

Bolsa con fuelle y asas redondeadas. Interior plastificado. Botón de madera al frente para cerrar.

SIN 204
BOLSA SIBENIK



Material: Yute
Técnica de impresión: Serigrafía
Área de impresión: 21 x 21 cm
Colores: Azul, Beige, Rojo, Verde



Bolsa con fuelle y asas.





SIN 207
BOLSA BOAT



Material: Yute
Técnica de impresión: Serigrafía
Área de impresión: 28 x 7 cm
Colores: Beige



Bolsa con fuelle y asas redondeadas.

SIN 209
BOLSA LOARRE



Material: Non Woven
Técnica de impresión: Serigrafía
Área de impresión: 21 x 27 cm
Colores: Rojo



Bolsa sin fuelle.

SIN 210
BOLSA COTTON SLIM



Material: Algodón
Técnica de impresión: Serigrafía
Área de impresión: 26 x 30 cm
Colores: Azul, Beige, Negro

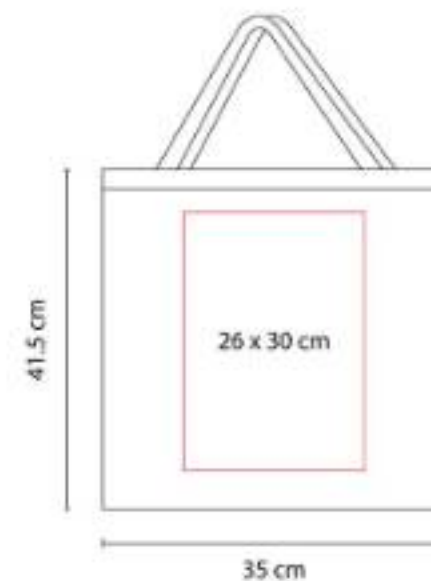

Bolsa sin fuelle con asas.

SIN 212
BOLSA ABBA



Material: Non Woven
Técnica de impresión: Serigrafía
Área de impresión: 21 x 27 cm
Colores: Azul, Blanco, Negro, Rojo, Rosa, Tinto



Bolsa sin fuelle con asas. Sellada a calor.

SIN 213
BOLSA-MOCHILA RIDES



Material: Poliéster
Técnica de impresión: Serigrafía
Área de impresión: 18 x 10 cm
Colores: Gris



Bolsa-mochila con tirantes de cordón y cerrado de jareta. Cuenta con 2 bolsas frontales con cierre.

SIN 216
BOLSA LAREDO



Material: Non Woven
Técnica de impresión: Serigrafía
Área de impresión: 26 x 27 cm
Colores: Azul, Beige, Blanco, Morado, Naranja, Negro, Rojo, Rosa, Tinto, Verde



Bolsa con fuelle y asas. Sellada a calor.





SIN 217
BOLSA-MOCHILA IZELA



Material: Poliéster / PVC
Técnica de impresión: Serigrafía
Área de impresión: 18 x 14 cm
Colores: Gris



Bolsa-mochila con tirantes gruesos de cordón y cerrado de jareta.

SIN 219
BOLSA-MOCHILA PASTRANA



Material: Non Woven
Técnica de impresión: Serigrafía
Área de impresión: 24 x 30 cm
Colores: Amarillo, Azul, Azul Cielo, Blanco, Morado, Naranja, Negro, Rojo, Rosa, Tinto, Verde



Bolsa-mochila con tirantes de cordón y cerrado de jareta.

SIN 220
BOLSA-MOCHILA LORETTO



Material: Algodón
Técnica de impresión: Serigrafía
Área de impresión: 22 x 30 cm
Colores: Beige

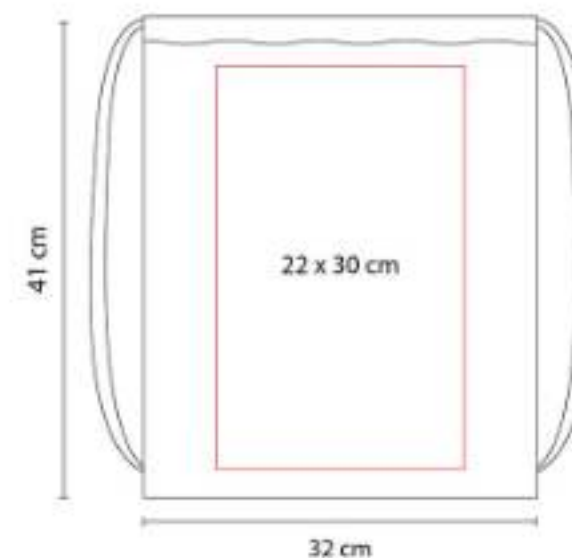

Bolsa-mochila con tirantes de cordón y cerrado de jareta.

SIN 224
CARRO SUPERMERCADO LADEN



Material: Poliéster
Técnica de impresión: Serigrafía
Área de impresión: 16 x 12 cm Solapa / 16 x 16 cm Bolsa
Colores: Negro



SIN 227
BOLSA-MOCHILA OSUNA



Material: Poliéster
Técnica de impresión: Serigrafía
Área de impresión: 25 x 27 cm
Colores: Amarillo, Azul, Blanco, Naranja, Negro, Rojo, Rosa, Tinto, Verde



Bolsa-mochila con tirantes de cordón y cerrado de jareta.

SIN 231
BOLSA-MOCHILA BEAVER



Material: Poliéster
Técnica de impresión: Serigrafía
Área de impresión: 15 x 6 cm
Colores: Negro



Bolsa-mochila con tirante doble grueso y cerrado de jareta. Cuenta con 1 bolsa frontal con cierre.





SIN 235
BOLSA-MOCHILA ASTORGA



Material: Non Woven
Técnica de impresión: Serigrafía
Área de impresión: 26 x 33 cm
Colores: Amarillo, Azul, Azul Cielo, Blanco, Morado, Naranja, Negro, Rojo, Rosa, Verde

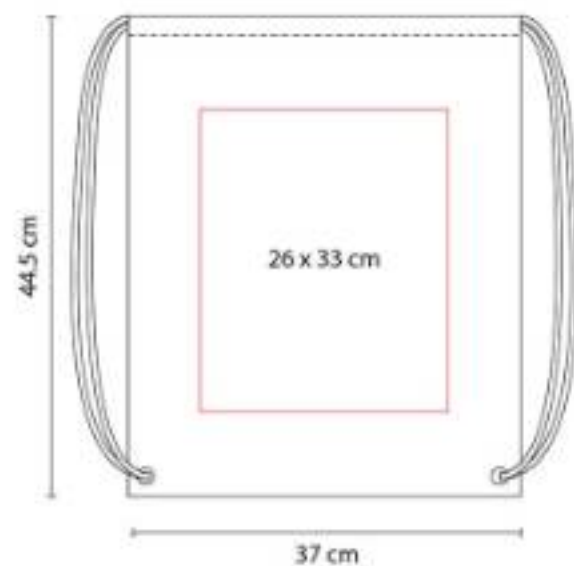

Bolsa-mochila con tirantes de cordón y cerrado de jareta.

SIN 237
BOLSA ANTONELA



Material: Yute / Algodón
Técnica de impresión: Serigrafía
Área de impresión: 20 x 6 cm
Colores: Beige, Hueso, Negro



Bolsa con diseño entretelado, fuelle y 2 asas de agarre superior. Base y laterales con interior plastificado.

SIN 243
BOLSA-MOCHILA CABS



Material: Algodón / Yute
Técnica de impresión: Serigrafía
Área de impresión: 27 x 20 cm
Colores: Beige



Bolsa-mochila con tirantes de cordón y cerrado de jareta.

SIN 251
BOLSA GIRASOL



Material: Algodón
Técnica de impresión: Serigrafía
Área de impresión: 25 x 7 cm
Colores: Beige



Bolsa de red sin fuelle y asas.

SIN 265
BOLSA SARIWON



Material: Non Woven / Cartón
Técnica de impresión: Serigrafía
Área de impresión: 20 x 10 cm
Colores: Negro



Bolsa con fuelle. Incluye 2 bolsas laterales con asas y base.

SIN 286
BOLSA-MOCHILA TASKA



Material: Poliéster
Técnica de impresión: Serigrafía
Área de impresión: 10 x 8 cm
Colores: Azul, Negro, Tinto

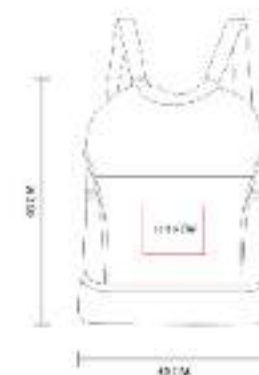

Bolsa con cierre de jareta. Compartimento principal con separador a prueba de agua y bolsillo con cierre.





NUEVO
2023

SIN 287 BOLSA



Material: Algodón
Técnica de impresión: Serigrafía
Área de impresión: 20 x 20 cm
Colores: Negro

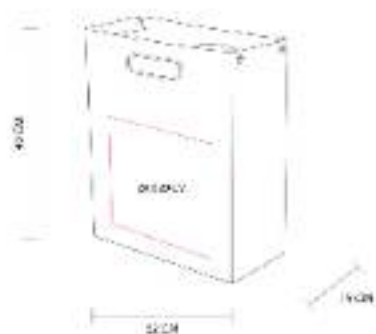

Bolsa con fuelle y broche metálico a los costados para expandir y cerrar. Cuerpo de algodón tipo canvas.

SIN 288 BOLSA GRECIA



Material: Yute / Algodón
Técnica de impresión: Grabado láser
Área de impresión: 20 x 13 cm
Colores: Amarillo, Azul, Beige



Bolsa con interior laminado y asas de algodón. Compartimento principal con cierre.

SIN 301 BOLSA-MOCHILA ZITE



Material: Poliéster
Técnica de impresión: Serigrafía
Área de impresión: 20 x 12 cm
Colores: Gris

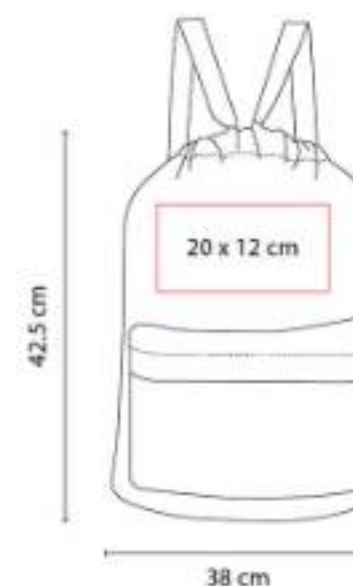

Bolsa-mochila con tirantes gruesos y cerrado de jareta. Bolsa frontal con cierre.

SIN 315
BOLSA-MOCHILA ARACAR



Material: Non Woven / Poliéster
Técnica de impresión: Serigrafía
Área de impresión: 18 x 18 cm
Colores: Azul, Rojo, Verde

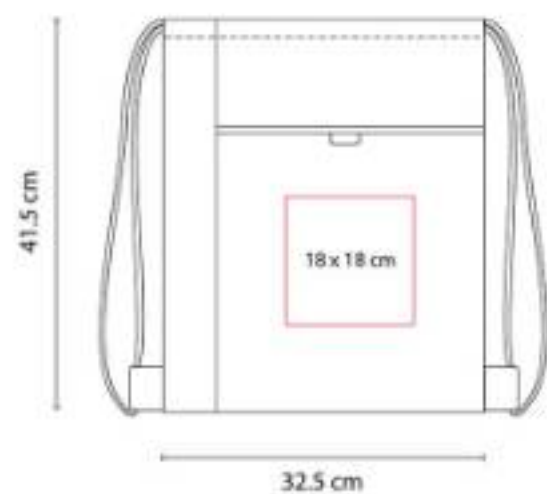

Bolsa-mochila con tirantes de cordón y cerrado de jareta.

SIN 319
BOLSA-MOCHILA KARLOVAC



Material: Poliéster
Técnica de impresión: Serigrafía
Área de impresión: 22 x 14 cm
Colores: Rojo



Bolsa-mochila con tirantes de cordón y cerrado de jareta. Bolsa frontal con cierre.

SIN 322
BOLSA-MOCHILA BAZMAN



Material: Non Woven
Técnica de impresión: Serigrafía
Área de impresión: 20 x 20 cm
Colores: Azul, Negro, Rojo

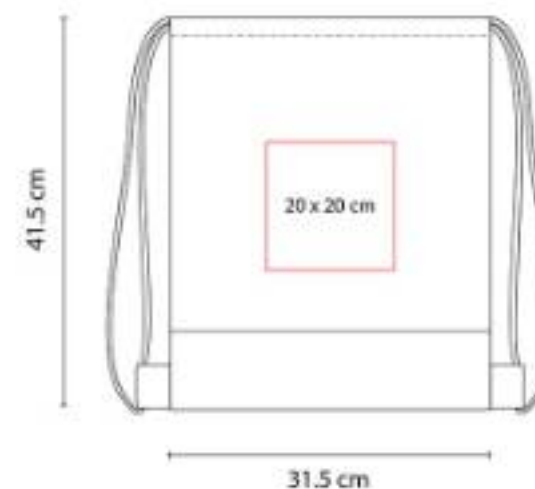

Bolsa-mochila con tirantes de cordón y cerrado de jareta.





SIN 405
BOLSA-MOCHILA FUSETA



Material: Poliéster
Técnica de impresión: Bordado / Serigrafía
Área de impresión: 22 x 15 cm
Colores: Gris



Bolsa-mochila con tirantes de cordón y cerrado de jareta. Cuenta con una bolsa frontal con cierre y asas.

SIN 516
MALETA MOVE



Material: Poliéster / Forro poliéster
Técnica de impresión: Serigrafía
Área de impresión: Serigrafía
Colores: Negro



La maleta Move es la compañera ideal para tus aventuras deportivas.

SIN 523
MALETA HARMA



Material: Vinil / Forro poliéster
Técnica de impresión: Serigrafía
Área de impresión: 10 x 5 cm (sobre el bolsillo de arriba y de abajo)
Colores: Gris



Mochila casual perfecta para tus actividades diarias. Esta mochila combina estilo y funcionalidad en un solo producto.

SIN 602
BOLSA FREDA

NUEVO
2023



Material: Yute / Algodón
Técnica de impresión: Serigrafía
Área de impresión: 20 x 20 cm
Colores: Beige



Bolsa con fuelle. Asas de algodón. Abierto y cerrado con botón de madera y elástico al frente.

SIN 603
BOLSA ALIA

NUEVO
2023



Material: Yute / Algodón
Técnica de impresión: Serigrafía
Área de impresión: 15 x 15 cm
Colores: Beige



Bolsa con fuelle. Asas de algodón y yute. Compartimento principal con velcro. Flecos de algodón.

SIN 604
BOLSA CANDY



Material: Yute / Algodón
Técnica de impresión: Serigrafía
Área de impresión: 10 x 12 cm
Colores: Azul, Beige, Rosa



Bolsa con interior laminado y asas de cordones de algodón. Diseño en dos colores contrastantes.



TEXTILES | BOLSAS



SIN 605
BOLSA NARDO



Material: Algodón
Técnica de impresión: Serigrafía
Área de impresión: 25 x 15 cm
Colores: Amarillo, Azul, Negro, Verde



Bolsa de algodón con fuelle. Asa de algodón con el mismo color que la base de la bolsa.

SIN 608
BOLSA-MOCHILA MALORA



Material: Poliéster
Técnica de impresión: Serigrafía
Área de impresión: 18 x 8 cm
Colores: Azul, Negro



Bolsa mochila con jareta. Bolsillo frontal con cierre.

SIN 611
BOLSA-MOCHILA VATT



Material: Algodón reciclado
Técnica de impresión: Serigrafía
Área de impresión: 13 x 13 cm
Colores: Beige



Bolsa-mochila ecológica de algodón reciclado. Cierre por medio de jareta.

SIN 612
BOLSA KASVI



Material: Algodón reciclado
Técnica de impresión: Serigrafía
Colores: Amarillo, Azul, Beige, Naranja, Rojo, Verde



Bolsa ecológica de algodón reciclado. Sin fuelle. Incluye bolsillo frontal. Estampado de rayas.

SIN 613
BOLSA WATTE



Material: Algodón reciclado
Técnica de impresión: Serigrafía
Área de impresión: 30 x 15 cm
Colores: Beige



Bolsa ecológica de algodón reciclado. Incluye jaretas laterales ajustables y base con fuelle de cartón removible.

SIN 614
BOLSA-MOCHILA FLICKEN



Técnica de impresión: Serigrafía / Bordado
Área de impresión: 15 x 7 cm Abajo del parche café / 15 x 7 cm Bolsillo frontal
Colores: Negro



Bolsa-mochila con tirantes gruesos ajustables con broche de plástico y cerrado de jareta.





SIN 616
BOLSA-MOCHILA NUVEM



Material: Poliéster / Curpiel
Técnica de impresión: Serigrafía
Área de impresión: 13 x 13 cm
Colores: Gris



Bolsa-mochila con tirantes de cordón y cierre de jareta. Bolsillo frontal con cierre.

SIN 617
BOLSA KORI



Material: Algodón / Poliéster / Curpiel / Mimbre
Técnica de impresión: Serigrafía
Área de impresión: 15 x 10 cm
Colores: Blanco



SIN 618
BOLSA LAYNI



Material: Felpa
Técnica de impresión: Serigrafía
Área de impresión: 25 x 20 cm
Colores: Gris



Bolsa con fuelle y asas. Elección práctica para llevar todas tus pertenencias.

SIN 752
BOLSA

NUEVO
2023



Material: Yute / Algodón
Técnica de impresión: Serigrafía
Área de impresión: 15 x 5 cm
Colores: Beige



Bolsa con fuelle en la base y compartimento principal con cierre. Base de yute y asas de algodón.

SIN 882
MOCHILA NATTY



Material: Algodón reciclado
Técnica de impresión: Serigrafía
Área de impresión: 20 x 15 cm
Colores: Gris



Mochila ecológica de algodón reciclado. Compartimento principal con solapa y 2 broches.

SIN 904
BOLSA SCANDOLA



Material: Yute
Técnica de impresión: Serigrafía
Área de impresión: 32 x 23 cm
Colores: Azul, Rojo, Verde



Bolsa con fuelle y asas.



TEXTILES | BOLSAS



SIN 910 BOLSA FEBO



Material: Non Woven
Técnica de impresión: Serigrafía
Área de impresión: 23 x 18 cm
Colores: Rojo



Bolsa con fuelle. Incluye bolsa frontal y porta llaves.

SIN 918 BOLSA AGDE



Material: Non Woven
Técnica de impresión: Serigrafía
Área de impresión: 21 x 30 cm
Colores: Amarillo, Azul, Blanco, Naranja, Negro, Rojo, Rosa, Tinto, Verde



Bolsa con fuelle. Sellada a calor.

SIN 933 BOLSA-MOCHILA ANSHAR



Material: Poliéster
Técnica de impresión: Serigrafía
Área de impresión: 20 x 18 cm
Colores: Azul, Negro, Rojo

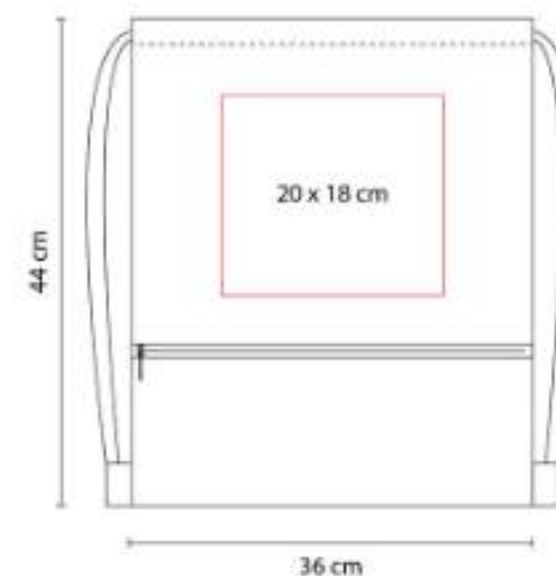

Bolsa-mochila con tirantes de cordón y cerrado de jareta. Bolsa frontal con cierre.

SIN 934
BOLSA-MOCHILA MYANMAR



Material: Poliéster
Técnica de impresión: Serigrafía
Área de impresión: 30 x 20 cm
Colores: Gris



Bolsa-mochila gris, material jaspeado, bolsillo frontal con cierre, con tirantes de cordón y cerrado de jareta.

SIN 938
BOLSA-MOCHILA SUBLIMACIÓN YOSEM



Material: Non Woven
Técnica de impresión: Sublimación
Área de impresión: 30 x 30 cm
Colores: Blanco



Bolsa-mochila para sublimar con tirantes de cordón y cerrado de jareta.

SIN 962
BOLSA PARA SUBLIMAR TOULOUSE



Material: Non Woven
Técnica de impresión: Sublimación
Área de impresión: 30 x 20 cm
Colores: Blanco

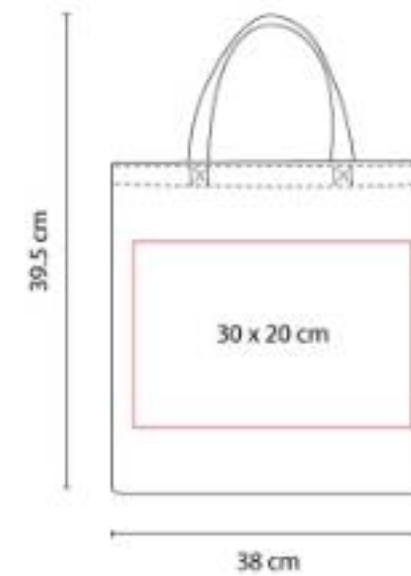

Bolsa para sublimar con asas sin fuelle.





SIN-230
BOLSA ENVIRONMENT



Material: Non Woven
Técnica de impresión: Serigrafía
Área de impresión: 26 x 27 cm
Colores: Azul, Beige, Blanco, Cafe, Morado, Naranja, Negro, Rojo, Rosa, Verde

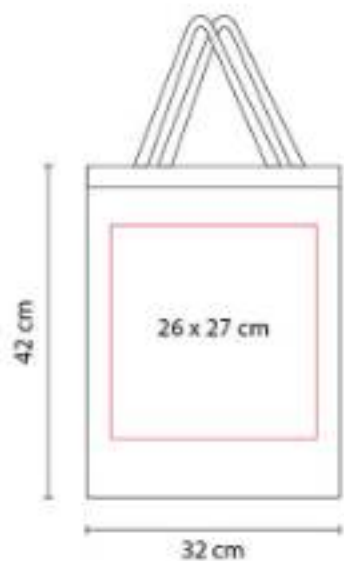

Bolsa con fuelle.

SOC 075
BOLSA-MOCHILA MÉXICO



Material: Non Woven / Poliéster
Técnica de impresión: Serigrafía
Área de impresión: 10 x 25 cm
Colores: Blanco

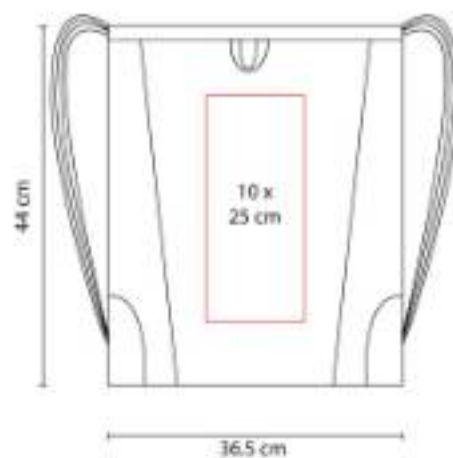

Bolsa-mochila con tirantes de cordón y cerrado con jareta.

MOCHILAS

ACC 001 PLACA METÁLICA



Material: Metal
Técnica de impresión: Láser / Serigrafía
Área de impresión: 3.5 x 1.2 cm
Colores: Plata



Placa metálica para grabado. Incluye 2 pines de presión. Grosor máximo de encaje 5 mm.

ACC 006 PLACA METÁLICA CON GRABADO MEDIANA



Material: Acero inoxidable
Técnica de impresión: Láser
Área de impresión: 5 x 2 cm
Colores: Plata



Placa metálica para grabado mediana. Incluye 4 pines de presión, mica adherente protectora y bolsa individual.





ACC 007
**PLACA METÁLICA CON
GRABADO GRANDE**



Material: Acero inoxidable
Técnica de impresión: Láser
Área de impresión: 6 x 3.2 cm
Colores: Plata



Placa metálica para grabado láser, con mica protectora y 4 pines en la parte posterior.

SIN 010
MOCHILA VICTORY



Material: Poliéster
Técnica de impresión: Bordado / Serigrafía
Área de impresión: 9 x 6 cm
Colores: Azul, Gris, Negro, Rojo

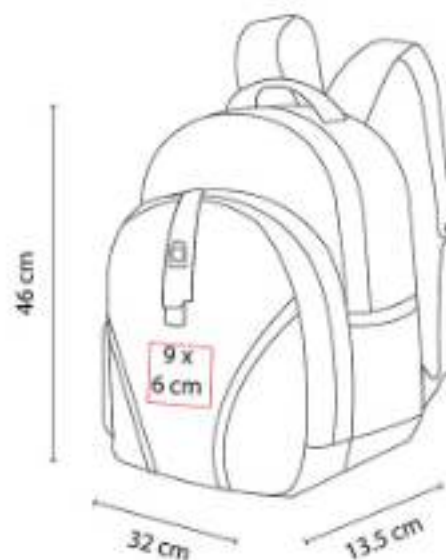

SIN 069
**MOCHILA-PORTAFOLIO
KRONBERG**



Material: Poliéster
Técnica de impresión: Bordado / Serigrafía
Área de impresión: 16 x 7 cm
Colores: Negro

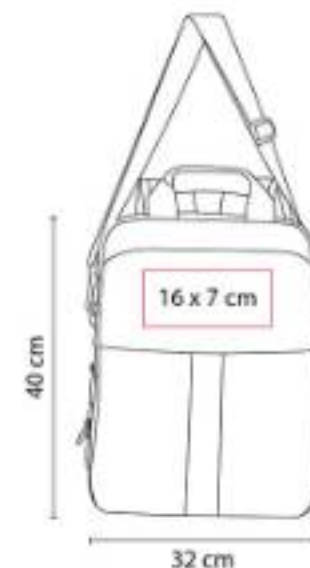

Mochila-portafolio. 2 Bolsas frontales, una con cierre en forro para facilitar bordado.

SIN 074
MOCHILA CITARUM



Material: Poliéster
Técnica de impresión: Bordado / Serigrafía
Área de impresión: 10 x 14 cm
Colores: Azul, Rojo



Bolsa principal con cierre y compartimento para laptop de 15.

SIN 076
MOCHILA TROLLEY KRONBERG



Material: Poliéster
Técnica de impresión: Serigrafía
Área de impresión: 10 x 4 cm
Colores: Negro



2 Bolsas frontales. Porta llaves frontal. Bolsa principal con espacio para laptop de 14.

SIN 079
MOCHILA ALSHAIN



Material: Poliéster
Técnica de impresión: Bordado / Serigrafía
Área de impresión: 13 x 13 cm
Colores: Azul, Naranja, Rojo, Verde

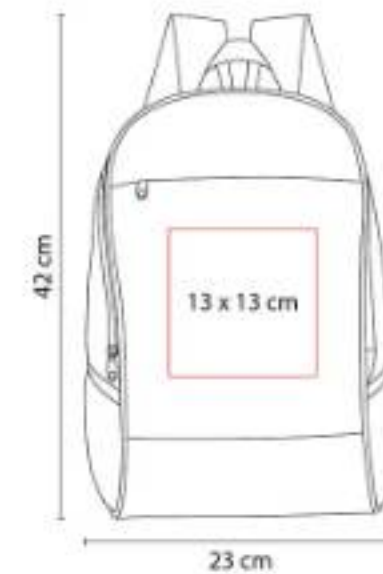

Bolsa principal y frontal con cierre. Bolsillos laterales de malla. Tirantes ajustables y asa de agarre superior.





SIN 084 MOCHILA YANGZY



Material: Poliéster / Poliuretano
Técnica de impresión: Serigrafía
Área de impresión: 12 x 13 cm Frente
Colores: Negro

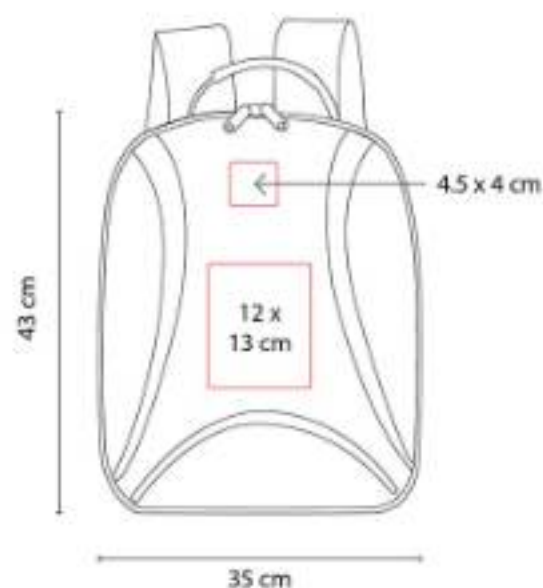

Bolsa principal con cierre, espacio para laptop de 13 y tablet.

SIN 096 MOCHILA WALLY



Material: Poliéster
Técnica de impresión: Bordado / Serigrafía
Área de impresión: 20 x 16 cm
Colores: Azul, Gris, Rojo



Bolsa principal con cierre y bolsa lateral de red. Bolsillo frontal. Compartimento para laptop de 16".

SIN 098 MOCHILA AUNAT



Material: Poliéster
Técnica de impresión: Bordado / Serigrafía
Área de impresión: 11 x 11 cm
Colores: Azul, Negro, Rojo

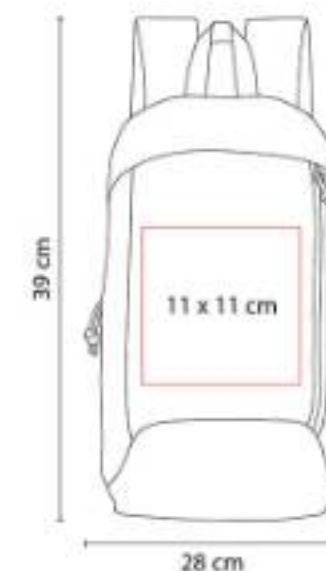

Bolsa principal con cierre y bolsa frontal con cierre vertical. Tirantes ajustables y asa de agarre superior.

SIN 108
MOCHILA TIKAL



Material: Canvas
Técnica de impresión: Bordado / Serigrafía
Área de impresión: 16 x 15 cm
Colores: Gris, Verde



Bolsa principal con cierre y bolsa frontal de solapa con broche. Dos bolsas laterales con broche.

SIN 115
MOCHILA-PORTAFOLIO DARO



Material: Poliéster
Técnica de impresión: Bordado / Serigrafía
Área de impresión: 18 x 22 cm
Colores: Cafe



Mochila-portafolio. Bolsa principal y frontal. Espacio para laptop de 14" y tablet. Bolsa interna con organizador.

SIN 116
MOCHILA MASAI



Material: Poliéster
Técnica de impresión: Bordado / Serigrafía
Área de impresión: 16 x 17 cm
Colores: Azul, Rojo



Bolsa principal. Espacio para laptop de 14" y tablet. Bolsa frontal con organizador, bolsa con cierre y red.





SIN 120
MOCHILA MAURITANIA



Material: Poliéster
Técnica de impresión: Bordado / Serigrafía
Área de impresión: 10 x 16 cm
Colores: Azul, Negro, Rojo

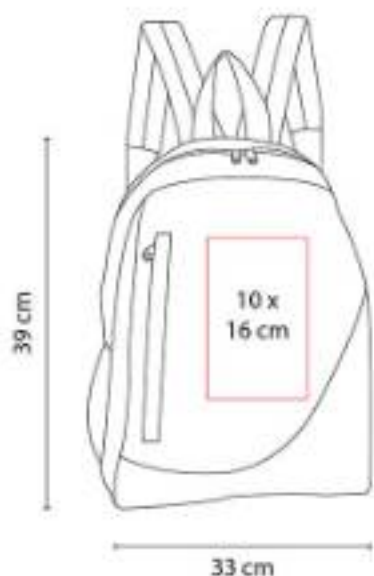

Bolsa principal y frontal con cierre. Bolsillo lateral de red. Tirantes ajustables y asa de agarre superior.

SIN 143
MOCHILA TROLLEY POLUX



Material: Poliéster
Técnica de impresión: Serigrafía
Área de impresión: 13 x 12 cm
Colores: Gris



Bolsa principal con espacio para laptop de 14". Bolsa frontal con cierre y compartimento interno.

SIN 148
MOCHILA KEIT



Material: Poliéster
Técnica de impresión: Bordado / Serigrafía
Área de impresión: 9 x 13 cm
Colores: Azul, Gris, Rojo

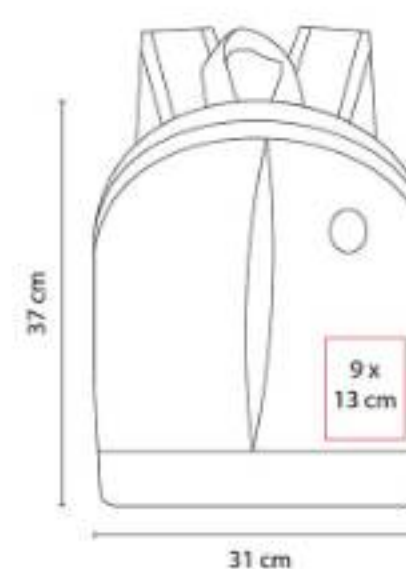

Bolsa principal con cierre y compartimento interior. Incluye aditamento especial para audífonos.

SIN 149
MOCHILA NEVERI



Material: Poliéster
Técnica de impresión: Bordado / Serigrafía
Área de impresión: 10 x 17 cm
Colores: Amarillo, Azul, Naranja, Rojo, Verde

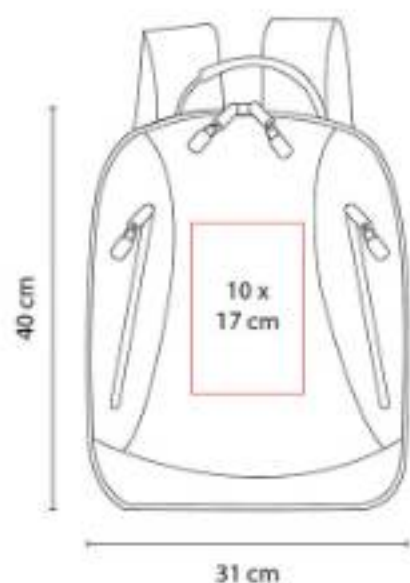

Bolsa principal con cierre y organizador con 4 compartimentos. Doble bolsillo frontal con cierre.

SIN 159
MOCHILA CAMBRIDGE



Material: Poliéster
Técnica de impresión: Bordado / Serigrafía
Área de impresión: 10 x 13 cm
Colores: Azul, Negro, Rojo

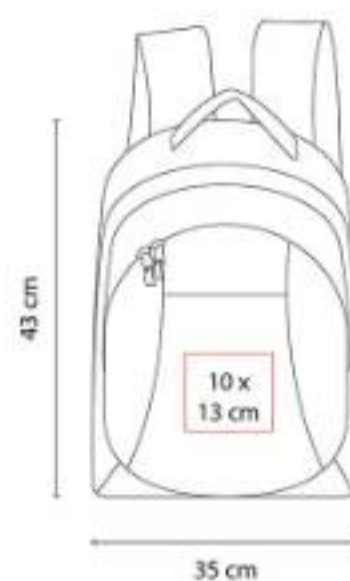

Bolsa frontal con compartimento para 3 bolígrafos, celular y documentos. Espacio para laptop de 14.

SIN 189
MOCHILA IPORA



Material: Poliéster
Técnica de impresión: Bordado / Serigrafía
Área de impresión: 15 x 10 cm
Colores: Azul, Gris



Bolsa principal y frontal con cierre. Compartimento interno para laptop de 15.6".





SIN 195
MOCHILA KONGUR



Material: Poliéster
Técnica de impresión: Bordado / Serigrafía
Área de impresión: 14 x 14 cm
Colores: Negro

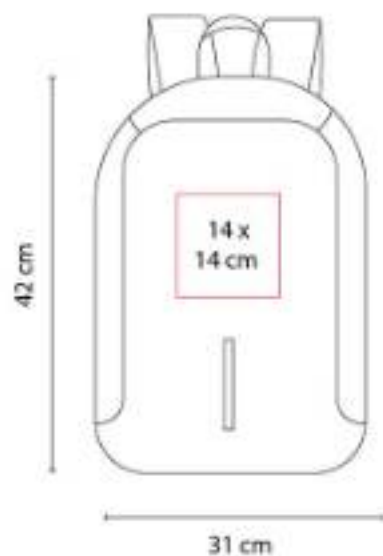

Mochila antirrobo. Bolsa principal con cierre oculto. Incluye compartimento para laptop de 14" y tablet.

SIN 196
MOCHILA ESFINGE



Material: Poliéster
Técnica de impresión: Serigrafía
Área de impresión: 13 x 16 cm
Colores: Gris



Bolsa principal con cierre y bolsillo frontal con cierre vertical. Incluye tirantes ajustables y asa de agarre superior.

SIN 205
MOCHILA TROGIR



Material: Poliéster
Técnica de impresión: Bordado / Serigrafía
Área de impresión: 14 x 14 cm
Colores: Gris

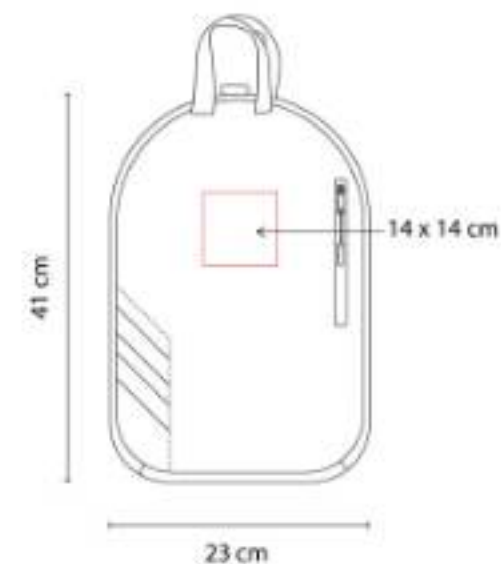

Bolsa principal con bolsa interna. Bolsa lateral con cierre. Correa ajustable con broche de plástico y jareta.

SIN 221
MOCHILA STOMBAR



Material: Poliéster
Técnica de impresión: Serigrafía
Área de impresión: 10 x 10 cm
Colores: Negro

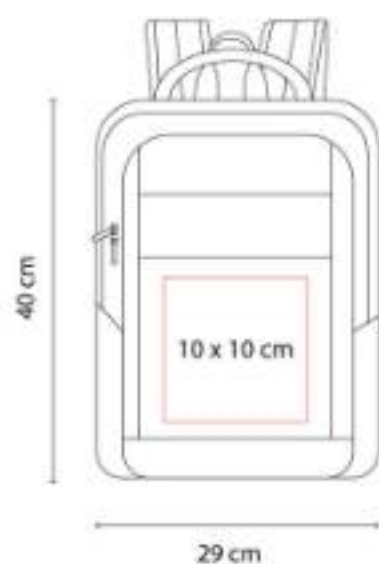

Bolsa principal con espacio para laptop de 14 y tablet. Compartimento con organizador. Bolsa frontal con cierre.

SIN 223
MOCHILA MAKARSKA



Material: Canvas
Técnica de impresión: Bordado / Serigrafía
Área de impresión: 20 x 17 cm
Colores: Gris



Bolsa principal con compartimento para laptop de 15 y organizador. Bolsillo trasero con cierre vertical.

SIN 226
MOCHILA CERES



Material: Poliéster
Técnica de impresión: Serigrafía
Área de impresión: 7 x 7 cm Arriba / 14 x 8 cm Bolsillo
Colores: Azul, Naranja, Negro, Rojo, Rosa, Verde

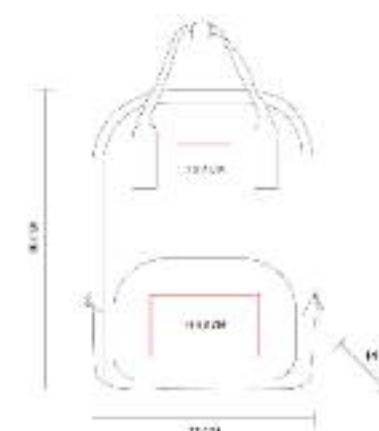

Bolsa principal y bolsillo frontal con cierre. Incluye asa superior con broche metálico.





SIN 228
MOCHILA FLAP



Material: Polipropileno / Poliéster
Técnica de impresión: Serigrafía
Área de impresión: 15 x 10 cm
Colores: Azul, Gris, Rosa



Bolsa principal con solapa y broche. Bolsa lateral con cierre para fácil acceso a compartimento principal.

SIN 309
MOCHILA VOYAGE



Material: Poliéster
Técnica de impresión: Serigrafía
Área de impresión: 10 x 10 cm
Colores: Azul, Negro, Rojo



Mochila ligera de viaje.

SIN 342
MOCHILA TIDE



Material: Poliéster
Técnica de impresión: Bordado / Serigrafía
Área de impresión: 20 x 14 cm
Colores: Azul, Naranja, Negro, Rojo, Tinto, Verde



Bolsa principal y bolsa frontal con cierre. Cuenta con tirantes ajustables y asa de agarre superior.

SIN 345
MOCHILA CARTAYA



Material: Poliéster
Técnica de impresión: Serigrafía
Área de impresión: 15 x 12 cm
Colores: Gris, Gris Oxford

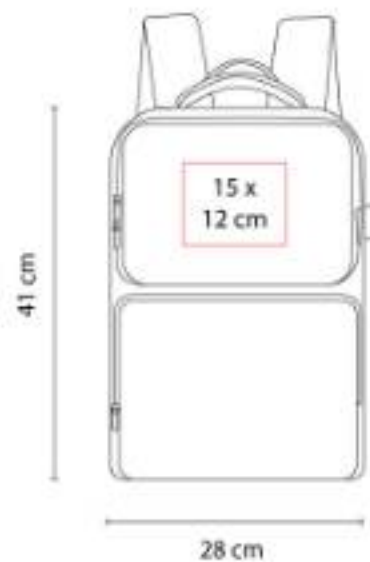

Mochila con salida USB (se requiere conectar a batería portátil) para cargar smartphone.

SIN 348
MOCHILA KIBAN



Material: Poliéster
Técnica de impresión: Bordado / Serigrafía
Área de impresión: 17 x 12 cm
Colores: Gris



Bolsa principal y frontal con cierre. Bolsas laterales deástico con jareta. Tirantes ajustables con tira reflejante.

SIN 355
MOCHILA DENVER



Material: Poliéster
Técnica de impresión: Bordado / Serigrafía
Área de impresión: 20 x 18 cm
Colores: Gris



Bolsa principal con cierre. Compartimento para laptop de 15 y tablet. Doble bolsa frontal con cierre.





SIN 401
MOCHILA BABEL



Material: Poliéster / PVC
Técnica de impresión: Serigrafía
Área de impresión: 4 x 1.5ácm
Colores: Negro



Mochila con salida USB (se requiere conectar a batería portátil) para cargar smartphone.

SIN 403
MOCHILA CAMERON



Material: Poliéster
Técnica de impresión: Bordado / Serigrafía
Área de impresión: 19 x 17 cm
Colores: Negro



Bolsa principal con cierre. Compartimento para laptop de 16. Bolsa frontal con cierre. 2 bolsas laterales de red.

SIN 404
MOCHILA ATENA



Material: Poliéster / PVC
Técnica de impresión: Láser en Placa Metálica / Serigrafía
Área de impresión: 4 x 1.5ácm
Colores: Negro



Mochila con salida USB (se requiere conectar a batería portátil) para cargar smartphone.

SIN 408
**MOCHILA-PORTAFOLIO
SULLIVAN**



Material: Poliéster
Técnica de impresión: Serigrafía
Área de impresión: 4 x 5 cm
Colores: Gris



Mochila-portafolio con salida USB (se requiere conectar a batería portátil) para cargar smartphone.

SIN 415
MOCHILA SISAK



Material: Poliéster
Técnica de impresión: Bordado / Serigrafía
Área de impresión: 16 x 16 cm
Colores: Gris, Negro

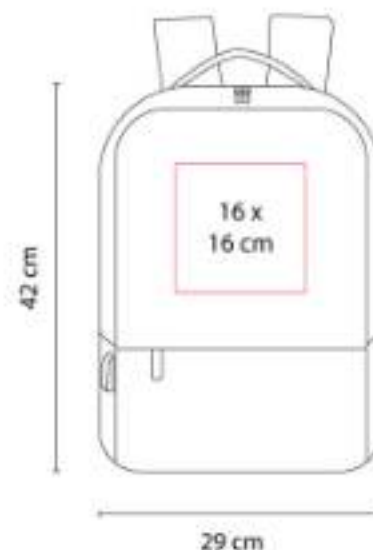

Mochila con salida USB (se requiere conectar a batería portátil) para cargar smartphone.

SIN 416
MOCHILA SACCA



Material: Curpiel (PU) / Forro poliéster
Técnica de impresión: Serigrafía
Área de impresión: 5 x 15 cm.
Colores: Negro



Mochila con diseño deportivo, fabricada en material curpiel suave y fácil de limpiar.





SIN 418
MOCHILA TROLLEY CHENNAI



Material: Poliéster
Técnica de impresión: Serigrafía
Área de impresión: 11 x 14 cm
Colores: Gris

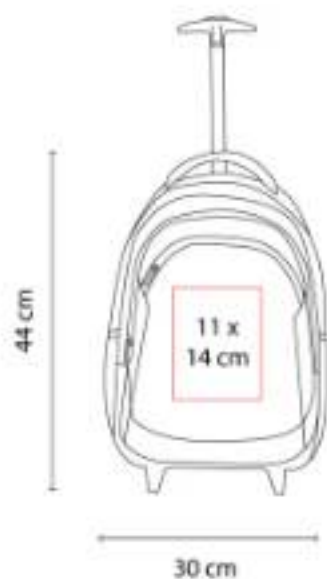

Bolsa principal con espacio para laptop de 15.
2 Bolsas frontales con cierre.

SIN 455
MOCHILA SLAVONSKY



Material: Poliéster
Técnica de impresión: Láser en Placa Metálica
Área de impresión: 3.7 x 1.8 cm
Colores: Azul, Gris



Mochila con salida USB (se requiere conectar a batería portátil) para cargar smartphone.

SIN 502
MOCHILA / MALETA



Material: Poliéster
Técnica de impresión: Serigrafía / Bordado
Área de impresión: 5 x 14 cm
Colores: Gris, Negro, Rosa



Mochila-Maleta. Bolsa principal con cierre.
Compartimento interno para laptop de 14.

SIN 504
MOCHILA CADERNO



Material: Curpiel / Poliéster
Técnica de impresión: Serigrafía / Láser
Área de impresión: 3 x 1.5 cm
Colores: Negro



Bolsa principal con cerrado de broches magnéticos y gancho con correa ajustable.

SIN 505
MOCHILA CON VINIL

**NUEVO
2023**



Material: Poliéster / Vinil
Técnica de impresión: Serigrafía / Bordado
Área de impresión: 15 x 8 cm
Colores: Azul, Negro, Rojo



Bolsa principal y bolsa frontal con cierre. Bolsillos laterales. Incluye compartimento para laptop de 15.6.

SIN 509
MOCHILA UBHAKA



Material: Poliéster
Técnica de impresión: Serigrafía/ Bordado
Área de impresión: 14 x 14 cm
Colores: Azul, Gris, Morado



Compartimento principal y bolsillo frontal con cierre, 2 bolsillos laterales de red.



TEXTILES | MOCHILAS



SIN 512 MOCHILA PETER



Material: Poliéster
Técnica de impresión: Serigrafía / Bordado
Área de impresión: 8 x 15 cm
Colores: Azul, Gris, Morado

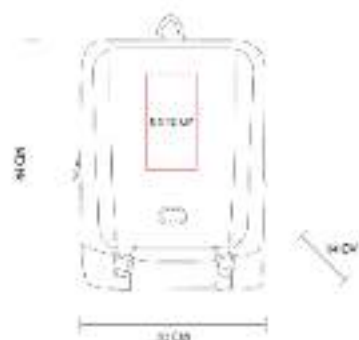

Bolsa principal con cierre. Compartimento para laptop de 15 y tablet. Bolsa frontal con cierre y 2 correas ajustables.

SIN 513 MOCHILA TACORA



Material: Poliéster / Curpiel
Técnica de impresión: Serigrafía / Bordado
Área de impresión: 7 x 1.5 cm Parche / 10 x 10 cm Bolsa Frontal
Colores: Gris



Bolsa principal con cierre y compartimento para tablet y laptop de 16.

SIN 514 MOCHILA OLITO

NUEVO
2023



Material: Poliéster
Técnica de impresión: Serigrafía / Bordado
Área de impresión: 15 x 15 cm
Colores: Gris



Material texturizado. Bolsa principal con cierre y compartimento interno para laptop de 14.

SIN 711
MOCHILA KELPIE



Material: Poliéster / Curpiel
Técnica de impresión: Serigrafía
Área de impresión: 8 x 13 cm (arriba y sobre el bolsillo frontal)
Colores: Gris



Bolsillo principal con cierre e incluye compartimento para laptop.

SIN 716
MOCHILA STOWE



Material: Poliéster
Técnica de impresión: Serigrafía / Bordado
Área de impresión: 15 x 10 cm
Colores: Negro



Mochila escolar. Bolsa principal cuenta con un separador para tu laptop, asegurando la organización de tus dispositivos.

SIN 881
MOCHILA KIRAN



Material: Algodón reciclado
Técnica de impresión: Serigrafía
Área de impresión: 13 x 7 cm
Colores: Gris



Mochila ecológica de algodón reciclado. Compartimento principal con cierre. Bolsillo frontal con velcro.





SIN 885
MOCHILA LIFT



Material: Poliéster
Técnica de impresión: Serigrafía
Área de impresión: 13 x 10 cm
Colores: Azul, Negro, Verde



Compartimento principal con broche. Bolsillo frontal con cierre y bolsillos laterales.

SIN 886
MOCHILA SANYA



Material: Poliéster
Técnica de impresión: Serigrafía / Bordado
Área de impresión: 15 x 10 cm (bolsillo frontal)
Colores: Azul, Gris, Morado



Bolsa principal con broche, interior con compartimento para laptop.

SIN 887
MOCHILA LIGNE



Material: Poliéster
Técnica de impresión: Serigrafía
Área de impresión: 10 x 13 cm (bolsillo frontal)
Colores: Azul, Gris, Rojo



Bolsa principal con cierre, compartimento para laptop y bolsillo interno para organizar accesorios.

SIN 902
MOCHILA METROPOLITAN



Material: Poliéster
Técnica de impresión: Serigrafía
Área de impresión: 12 x 14 cm
Colores: Negro



Bolsa principal con cierre y espacio para laptop de 15". Bolsa central para tablet.

SIN 907
MOCHILA MÓNACO



Material: Poliéster
Técnica de impresión: Bordado / Serigrafía
Área de impresión: 13 x 17 cm
Colores: Azul



Incluye compartimento para laptop y tablet. Incluye organizador de documentos. Bolsa principal y frontal.

SIN 912
MALETA GEORGIE



Material: Poliéster
Técnica de impresión: Serigrafía / Bordado
Área de impresión: 15 x 10 cm
Colores: Amarillo, Azul, Negro, Rojo



Solapa frontal con gancho y correa ajustable. Bolsa principal con cierre. Bolsa frontal de red con cierre.





SIN 935 MALETA OUTDOOR



Material: Poliéster
Técnica de impresión: Serigrafía
Área de impresión: 15 x 7 cm
Colores: Gris

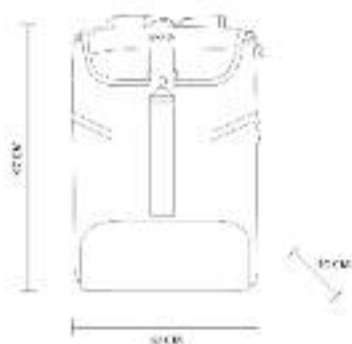

Bolsa principal con cierre y broche.
Compartimento interior para laptop y tablet.
Bolsa inferior con cierre para calzado.

SIN 936 MOCHILA TENZIN



Material: Poliéster
Técnica de impresión: Serigrafía
Área de impresión: 12 x 6 cm (bolsa mini frontal) / 12 x 12 cm (compartimento principal)
Colores: Azul, Gris, Negro



Mochila compacta diseñada para acompañarte en tus aventuras diarias.

SIN 971 MOCHILA SKADI



Material: Poliéster
Técnica de impresión: Serigrafía
Área de impresión: 9 x 9 cm
Colores: Azul, Gris, Naranja, Rojo



Bolsa principal y frontal con cierre.
Compartimento para laptop de 15. 2 Bolsas laterales.

PORTAFOLIOS

HV-TB-002 PORTA LAPTOP CHARY



Colores: Azul, Azul Cielo, Morado, Negro, Rosa, Verde

SIN 039 PORTAFOLIO SOLUTIONS



Material: Poliéster
Técnica de impresión: Serigrafía
Área de impresión: 28 x 20 cm
Colores: Negro

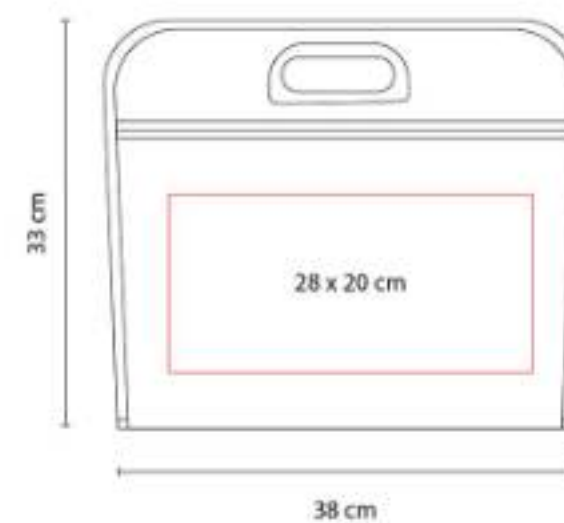

Bolsa principal con espacio para documentos.
Bolsa frontal con cierre y asas de agarre superior de plástico.



TEXTILES | PORTAFOLIOS



SIN 117
PORTAFOLIO HALLEY



Material: Poliéster
Técnica de impresión: Serigrafía
Área de impresión: 8 x 9 cm
Colores: Azul, Rojo



Bolsa principal con cierre y espacio para laptop de 13. Bolsa interna con cierre y red.

SIN 135
PORTAFOLIO CÁDIZ



Material: Poliéster
Técnica de impresión: Bordado / Serigrafía
Área de impresión: 21 x 10 cm
Colores: Rojo

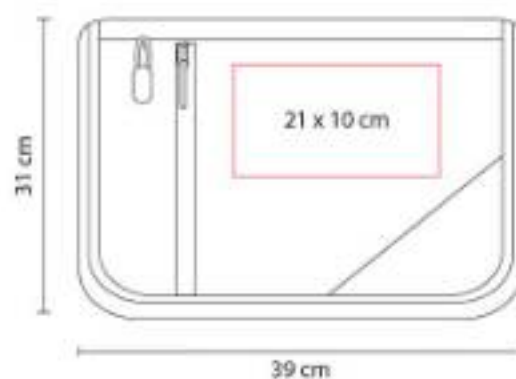

Cuatro compartimentos, dos bolsas laterales de red con broche velcro.

SIN 136
PORTA LAPTOP DANUVIO



Material: Poliéster
Técnica de impresión: Bordado / Serigrafía
Área de impresión: 22 x 18 cm
Colores: Azul, Naranja, Rojo



Bolsa principal y bolsa frontal con cierre. 3 compartimentos internos y espacio para laptop de 15.

SIN 452
PORTAFOLIO XIA



Material: Poliéster
Técnica de impresión: Bordado / Serigrafía
Área de impresión: 15 x 15 cm
Colores: Negro

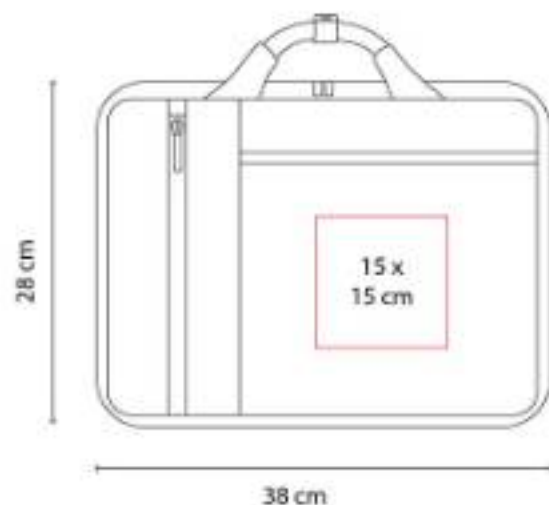

Bolsa principal con cierre y espacio para laptop de 15 y tablet. Organizador de documentos interno. Bolsillo frontal.

SIN 475
PORTAFOLIO GANDRIA



Material: Poliéster
Técnica de impresión: Bordado / Serigrafía
Área de impresión: 26 x 14 cm
Colores: Negro



Bolsa principal y frontal con cierre. Espacio para laptop de 15.

SIN 488
PORTAFOLIO AZAT



Material: Poliéster
Técnica de impresión: Serigrafía
Área de impresión: 17 x 10 cm
Colores: Gris





SIN 494
PORTAFOLIO GRIGGS



Material: Poliéster
Técnica de impresión: Bordado / Serigrafía
Área de impresión: 17 x 17 cm
Colores: Negro

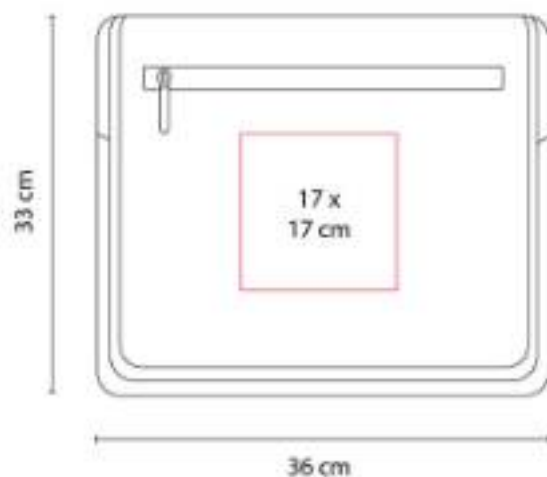

"Bolsa principal con cierre y espacio para laptop de 15"

SIN 517
PORTAFOLIO KALT



Material: Poliéster / Forro poliéster
Técnica de impresión: Serigrafía / bordado
Área de impresión: 15 x 8 cm
Colores: Gris



Portafolio para laptop de 15 pulgadas.

SIN 925
PORTAFOLIO TILAUS



Material: Poliéster / Curpiel
Técnica de impresión: Serigrafía / Bordado
Área de impresión: 27 x 13 cm
Colores: Azul, Gris



Portafolio con diseño compacto y ligero. Sus asas con detalles de curpiel, proporcionan un agarre cómodo y sofisticado.

MALETAS

SIN 028 MALETA TRAVEL



Material: Poliéster
Técnica de impresión: Bordado / Serigrafía
Área de impresión: 18 x 14 cm
Colores: Azul, Rojo

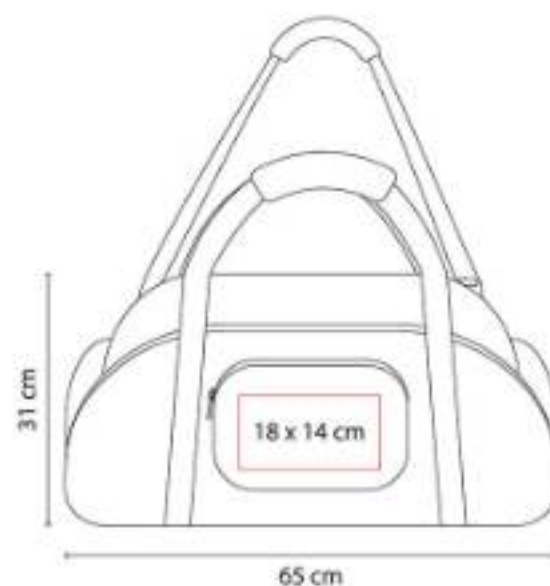

Bolsa principal, bolsa frontal y 2 bolsas laterales con cierres.

SIN 032 MALETA SPORT



Material: Poliéster
Técnica de impresión: Bordado / Serigrafía
Área de impresión: 30 x 6 cm
Colores: Azul, Naranja, Rojo



Bolsa principal con cierre y bolsa frontal. Incluye asas y correa para hombro ajustable.





SIN 068
MALETA FARAH



Material: Curpiel
Técnica de impresión: Serigrafía
Área de impresión: 14 x 12 cm
Colores: Negro



Bolsa principal con cierre interno. Bolsa trasera con cierre. Incluye asas y correa ajustable.

SIN 091
MALETA DEVONPORT



Material: Estireno / Poliéster
Técnica de impresión: Láser en Placa Metálica
Área de impresión: 4 x 2.5 cm
Colores: Negro



Maleta trolley con 4 ruedas. Cierre frontal con espacio para laptop y organizador de documentos.

SIN 093
MALETA ASGARD



Material: Poliéster
Técnica de impresión: Bordado / Serigrafía
Área de impresión: 29 x 10 cm
Colores: Azul



Bolsa principal con cierre, bolsa frontal. Compartimento lateral para zapatos y bolsa lateral.

SIN 132
MALETA LYRA



Material: Poliéster / Malla
Técnica de impresión: Serigrafía
Área de impresión: 20 x 10 cm
Colores: Azul, Negro, Rojo, Rosa, Verde



Bolsa principal con cierre y bolsa frontal. Incluye asas y correa para hombro ajustable.

SIN 133
MALETA MING



Material: Poliéster
Técnica de impresión: Bordado / Serigrafía
Área de impresión: 12 x 13 cm
Colores: Rojo

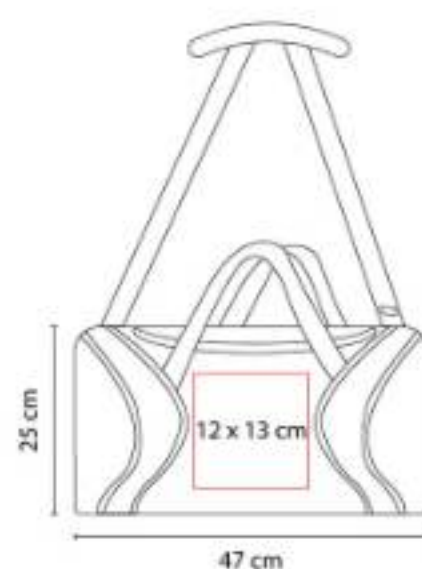

Bolsa principal con cierre, bolsa lateral de red, asas y correa para hombro ajustable.

SIN 150
MALETA CADDY



Material: Poliéster
Técnica de impresión: Bordado / Serigrafía
Área de impresión: 27 x 8 cm
Colores: Negro

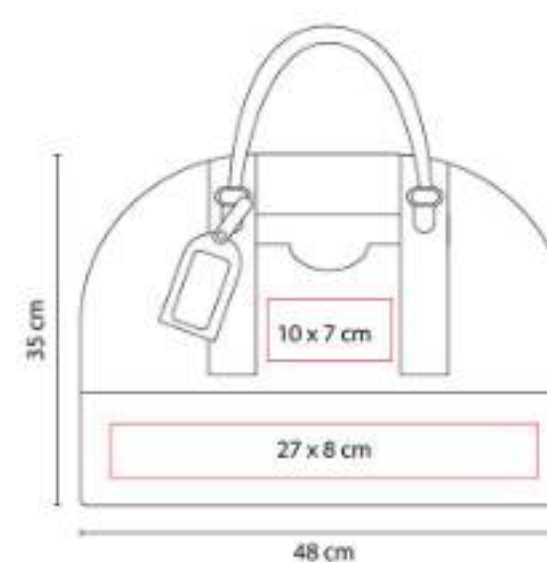

Bolsa principal con cierre, compartimento con cierre para zapatos. Asas de agarre superior.





SIN 154
MALETA IVAR



Material: Poliéster
Técnica de impresión: Láser en Placa Metálica
Área de impresión: 4 x 2.5 Placa Metálica
Colores: Negro

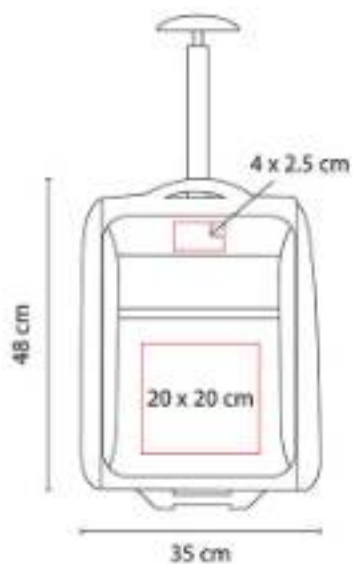

Maleta trolley con 2 ruedas. Compartimento principal y compartimento interno con bolsa de red con cierre.

SIN 168
MALETA TABUSH



Material: Poliéster
Técnica de impresión: Bordado / Serigrafía
Área de impresión: 16 x 10 cm
Colores: Azul, Gris, Rojo

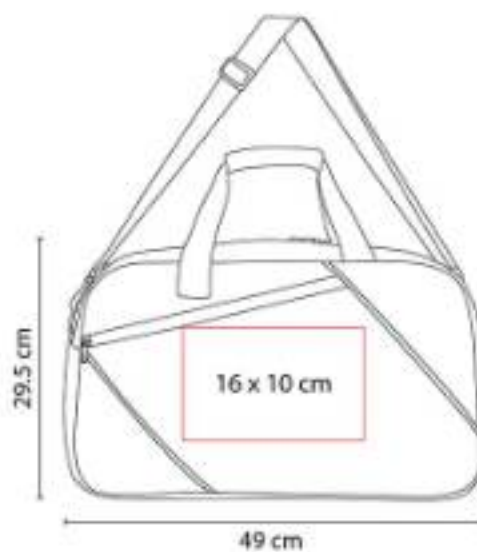

Bolsa principal con cierre, bolsa frontal y un compartimento lateral de red. Incluye asas y correa para hombro ajustable.

SIN 218
MALETA VANIR



Material: Poliéster
Técnica de impresión: Serigrafía / Bordado
Área de impresión: 18 x 10 cm
Colores: Azul, Morado, Verde



SIN 242
MALETA QUARTEIRA



Material: Poliéster
Técnica de impresión: Bordado / Serigrafía
Área de impresión: 24 x 12 cm
Colores: Gris



Bolsa principal y frontal con cierre.

SIN 285
MALETA ALBUFEIRA



Material: Canvas
Técnica de impresión: Bordado / Serigrafía
Área de impresión: 11 x 11 cm
Colores: Gris



Bolsa principal con cierre. Bolsillo vertical con cierre y bolsillo frontal y lateral. Asa lateral al costado.

SIN 294
MALETA IAN



Material: Poliéster
Técnica de impresión: Bordado / Serigrafía
Área de impresión: 22 x 15 cm
Colores: Azul, Gris



Bolsa principal y bolsa frontal con cierre, asas de agarre superior y correa para hombro ajustable.





SIN 300
MALETA BLOMSBURY



Material: Poliéster
Técnica de impresión: Bordado / Serigrafía
Área de impresión: 16 x 10 cm
Colores: Plata



Bolsa principal, bolsa frontal y lateral con cierre.

SIN 307
MALETA ANDINO



Material: Poliéster
Técnica de impresión: Bordado / Serigrafía
Área de impresión: 27 x 16 cm
Colores: Cafe



Bolsa principal con cierre, bolsa frontal con cierre y compartimento para smartphone, bolígrafos y documentos.

SIN 311
MALETA-MOCHILA VINCI



Material: Poliéster
Técnica de impresión: Bordado / Serigrafía
Área de impresión: 15 x 12 cm
Colores: Gris



Maleta-mochila con bolsa principal, bolsa frontal con cierre, tiras reflejantes, bolsa lateral con cierre y zapatera.

SIN 325
MALETA ALOHA



Material: Algodón / Poliéster
Técnica de impresión: Bordado / Serigrafía
Área de impresión: 15 x 6 cm Bolsa
Frontal 4 cm Placa
Colores: Azul, Verde



Bolsa principal y bolsas laterales con cierre, bolsillo frontal, asas y correa para hombro, ajustable y removible.

SIN 411
MALETA FALESIA



Material: Poliéster
Técnica de impresión: Láser en Placa
Metálica
Área de impresión: 5 x 2.5 cm
Colores: Negro



Bolsa principal y frontal con cierre. Placa metálica removible para fácil grabado.

SIN 503
MALETA MORGAN



Material: Poliéster / Malla
Técnica de impresión: Bordado / Serigrafía
Área de impresión: 24 x 11 cm
Colores: Azul, Plata, Rojo



Bolsa principal con cierre, zapatera posterior con cierre, bolsa lateral de red, asas y correa para hombro ajustable.





SIN 540
MALETA CARDIFF



Material: Poliéster
Técnica de impresión: Bordado / Serigrafía
Área de impresión: 20 x 7 cm
Colores: Azul, Gris, Rojo



SIN 555
MALETA LENNO



Material: Poliéster
Técnica de impresión: Bordado / Serigrafía
Área de impresión: 20 x 11 cm
Colores: Azul, Gris, Rojo



Bolsa principal y bolsa lateral con cierre.
Incluye asas y correa para hombro ajustable.

SIN 713
MALETA HANAE



Material: Estireno / Poliéster
Técnica de impresión: Láser en placa metálica
Área de impresión: 4 x 0.8 cm
Colores: Negro



Maleta carry-on que combina estilo, funcionalidad y seguridad, ideal para viajes cortos.

SIN 821
MALETA TROLLEY KLINK



Material: Plástico
Técnica de impresión: Serigrafía / láser
Área de impresión: 5 x 2.3 cm
Colores: Azul, Gris, Negro, Rojo, Rosa



Maleta con diseño plegable, se pliega hasta 7 cm.

SIN 880
SET DE MALETAS JODHPUR



Material: Estireno / Poliéster
Técnica de impresión: Láser en Placa Metálica
Área de impresión: 6 x 2 cm
Colores: Negro

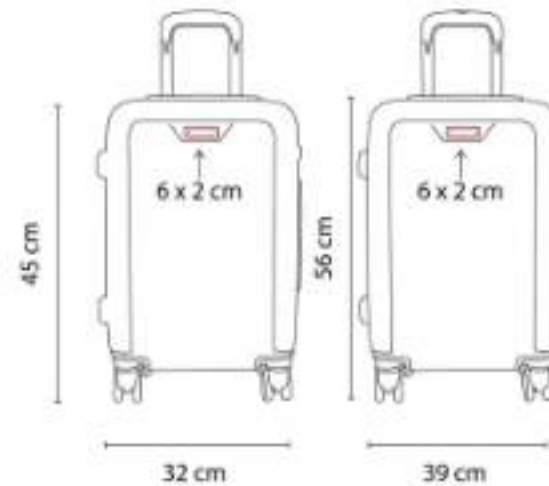

Set de 2 maletas trolley de 20 y 24 con 4 ruedas y frenos de seguridad.

SIN 883
MALETA TAVY



Material: Algodón reciclado
Técnica de impresión: Serigrafía
Área de impresión: 10 x 10 cm
Colores: Beige



Maleta ecológica de algodón reciclado. Compartimento principal con cierre y base de cartón removible.





SIN 884 MALETA SPIER



Material: Poliéster / Curpiel
Técnica de impresión: Serigrafía
Área de impresión: 15 x 4 cm (Arriba en el bolsillo frontal) / 12 x 7 cm (abajo en el bolsillo frontal) / 8 x 8 (sobre la parte negra del bolsillo frontal)
Colores: Negro



Compartimento principal con cierre. Doble bolsillo frontal, incluye aditamento de plástico para colgar accesorios.

SIN 905 MALETA VENECIA



Material: Estireno / Poliéster
Técnica de impresión: Láser en Placa Metálica
Área de impresión: 6.4 x 1.4 cm
Colores: Negro, Plata



Maleta trolley con 4 ruedas.

SIN 917 MALETA BUZZARD



Material: Canvas
Técnica de impresión: Bordado / Serigrafía
Área de impresión: 13 x 15 cm
Colores: Cafe

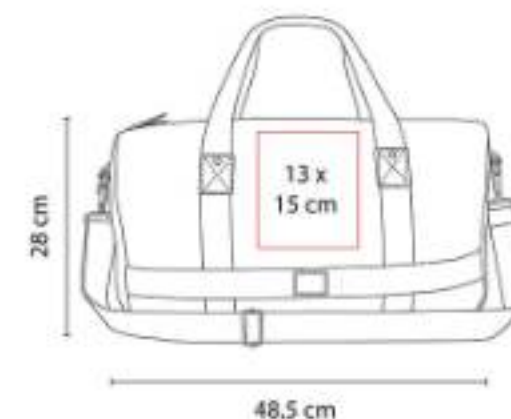

Bolsa principal con cierre. Incluye correa para hombro ajustable y removible. Asas de agarre superior.

SIN 926
MALETA ARIKETA



Material: Poliéster
Técnica de impresión: Serigrafía / Bordado
Área de impresión: 10 x 11 cm (en sus 2
páneos frontales)
Colores: Azul, Negro



Maleta ideal para tus artículos deportivos.

SIN 927
MALETA HOUDEN



Material: Poliéster
Técnica de impresión: Serigrafía / Bordado
Área de impresión: 32 x 12 cm
Colores: Azul, Gris



Maleta deportiva con bolsillo frontal con
cierre.

SIN 928
MALETA KAFA



Material: Poliéster
Técnica de impresión: Serigrafía / Bordado
Área de impresión: 25 x 11 cm
Colores: Azul, Gris, Negro



Maleta deportiva con un bolsillo frontal
amplio, que te permiten organizar tus
pertenencias de forma cómoda.





SIN 929
MALETA KENBE



Material: Poliéster
Técnica de impresión: Serigrafía / Bordado
Área de impresión: 12 x 7 cm (bolsa frontal izquierda) / 12 x 10 cm (bolsa frontal derecha)
Colores: Negro



SIN 932
MALETA GALICIA



Material: Poliéster
Técnica de impresión: Bordado / Serigrafía
Área de impresión: 11 x 8 cm
Colores: Gris



SIN 992
MALETA PORTA TRAJE HIDRA



Colores: Gris



SIN 994
MALETA QUEENSLAND



Material: Poliéster
Técnica de impresión: Bordado / Serigrafía
Área de impresión: 15 x 15 cm
Colores: Azul, Gris



Bolsa principal y bolsa frontal con cierre.
Incluye 2 asas de agarre superior.

SIN 996
MALETA BRUSELAS



Material: Poliéster
Técnica de impresión: Serigrafía
Área de impresión: 15 x 13 cm
Colores: Gris



Compartimento principal y bolsillo frontal con cierre.

SOC 125
MALETA BALÓN EXPANDIBLE



Material: Poliéster / EVA
Técnica de impresión: Serigrafía / Bordado
Área de impresión: 12 x 5 cm
Colores: Verde

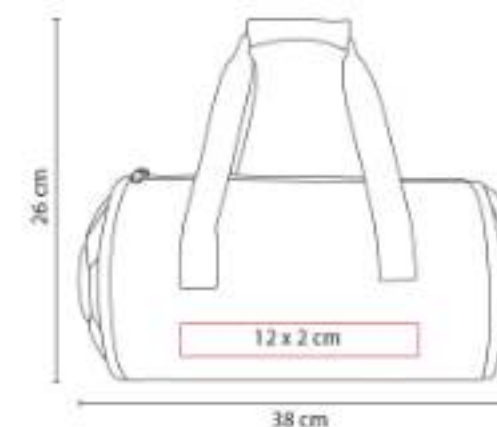

Maleta con diseño de balón de fútbol al costado. Bolsa principal expandible con cierre.





HIELERAS Y LONCHERAS

KTC 008 LONCHERA BENTO



Material: Plástico
Técnica de impresión: Serigrafía
Área de impresión: 5 x 2 cm
Colores: Azul, Blanco, Naranja, Rojo, Verde

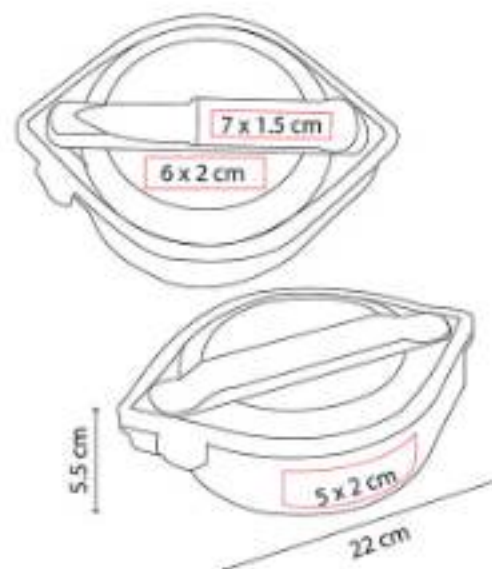

Lonchera con 3 compartimentos en el interior. Incluye portacubiertos con cuchara, tenedor y cuchillo.

KTC 015 PORTAVIANDAS SENYA



Material: Plástico / Acero Inoxidable
Técnica de impresión: Serigrafía / Tampografía
Área de impresión: 6 x 3 cm
Colores: Blanco



Incluye dos recipientes para alimentos. Compartimento superior para líquidos e inferior para sólidos.

KTC 023
LONCHERA LUCERNA



Material: Poliéster / Plástico
Técnica de impresión: Serigrafía
Área de impresión: 15 x 8 cm Lonchera
Plástico / 16 x 16 cm Lonchera Poliéster
Colores: Azul, Rojo

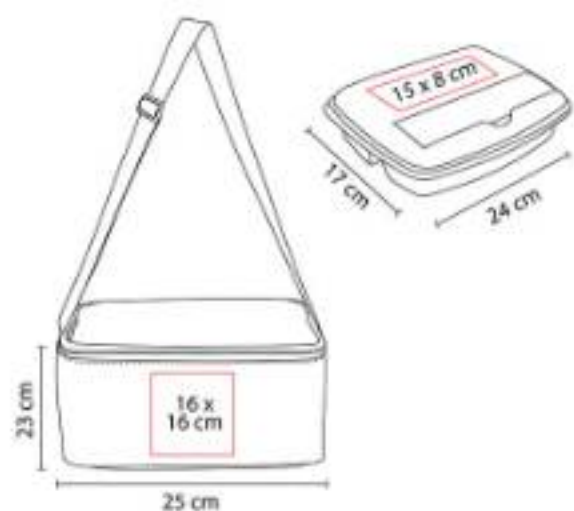

Set de lonchera y contenedor de plástico.

KTC 032
LONCHERA SELK



Material: Plástico
Técnica de impresión: Serigrafía
Área de impresión: 7 x 7 cm
Colores: Azul, Blanco, Naranja, Rojo, Rosa, Verde

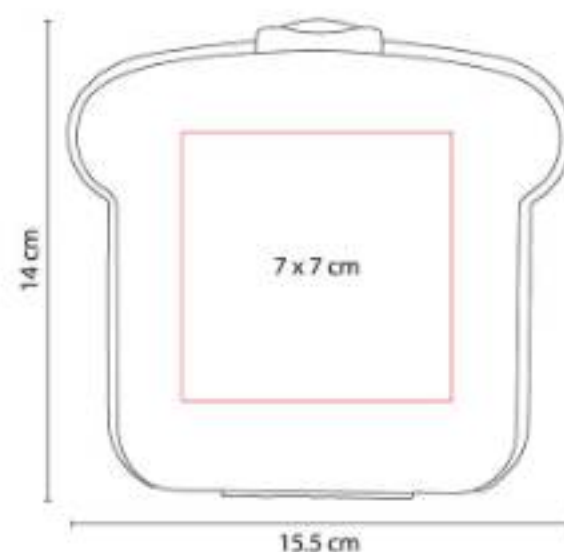

Lonchera de un compartimento con pestaña en la tapadera para un mejor cerrado.

KTC 060
HIELERA MILA



Capacidad: 5 Litros
Material: Plástico
Técnica de impresión: Serigrafía
Área de impresión: 15 x 8 cm
Colores: Gris

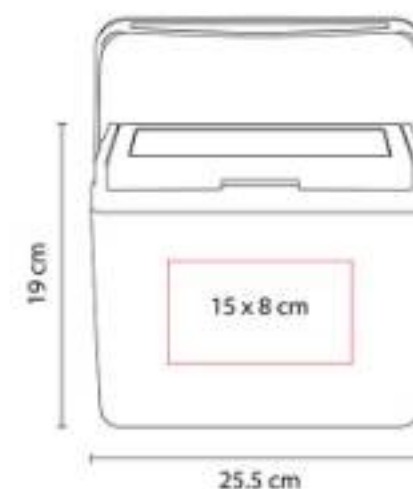

Capacidad para 6 latas. Moldura en la parte superior que sirve como porta latas. Asa superior de fácil agarre.





KTC 201 SET DE LONCHERA Y TERMO



Capacidad: 500 ml Termo / 800 ml Lonchera
Material: Acero Inoxidable / Bambú
Técnica de impresión: Láser / Serigrafía
Área de impresión: 9 x 6 cm Lonchera / 6 x 10 cm Termo
Colores: Plata



Set de lonchera metálica.

KTC 600 LONCHERA SANDWICH ECO XCALA



Material: Plástico / Fibra de Agave
Técnica de impresión: Serigrafía
Área de impresión: 7 x 7 cm
Colores: Beige



Lonchera ecológica de un compartimento con pestaña en la tapa para un mejor cerrado.

KTC 601 SET DE LONCHERA ECO THUN



Material: Fibra de Agave y Plástico Lonchera, Contenedor y Cubiertos / Algodón Bolsa
Técnica de impresión: Serigrafía en Lonchera, Contenedor y Cubiertos / Bordado y Serigrafía en Bolsa
Área de impresión: 20 x 20 cm Bolsa / 6 x 7 cm Lonchera / 5 x 5 cm Contenedor / 8 x 2 cm Cubiertos
Colores: Beige



KTC 602
LONCHERA ECO PIANA



Material: Plástico / Fibra de Agave
Técnica de impresión: Serigrafía
Área de impresión: 5 x 2 cm
Colores: Beige, Rosa, Verde



Lonchera y cubiertos con material antimicrobiano eco-friendly. Incluye portacubiertos con cuchara, tenedor y cuchillo.

KTC 603
HIELERA BRISSAC



Material: Cartón Kraft
Técnica de impresión: Serigrafía
Área de impresión: 20 x 20 cm
Colores: Beige



Hielera de cartón con recubrimiento impermeable. Liviana, reutilizable y fácil de armar.

KTC 604
PORTAVIANDAS CHIZU



Capacidad: 1,100 ml
Material: Plástico
Técnica de impresión: Serigrafía
Área de impresión: 10 x 7 cm
Colores: Azul, Rosa, Verde



Contenedor para alimentos. Interior con 1 división para separar tu comida.





KTC 605
PORTAVIANDAS YUBARI



Capacidad: 1600 ml
Material: Plástico
Técnica de impresión: Serigrafía
Área de impresión: 6 x 3 cm
Colores: Azul, Blanco



Contenedor de alimentos con dos pisos independientes que permite separar tus alimentos y no mezclar sabores.

KTC 607
PORTAVIANDAS MAKAN



Capacidad: 1000 ml.
Material: Plástico / Bambú
Técnica de impresión: Serigrafía (en contenedor de plástico) / Grabado láser (en tapa de bambú)
Área de impresión: 6.5 x 3.5 cm (en contenedor de plástico) / 9 x 6 cm (en tapa de bambú)
Colores: Beige, Gris



KTC 608
LONCHERA YEMEK



Material: Plástico / Fibra de trigo
Técnica de impresión: Serigrafía
Área de impresión: 4 x 8 cm
Colores: Beige, Gris, Rosa



Lonchera de plástico y fibra de trigo que combina versatilidad y sostenibilidad.

KTC 609
PORTAVIANDAS MISTO



Capacidad: 450 ml
Material: Plástico / Acero inoxidable
Técnica de impresión: Serigrafía
Área de impresión: 2.5 x 4 cm (sobre tapa) 5 cm (cuerpo del contenedor)
Colores: Beige



SIN 007
HIELERA 2 SIX



Capacidad: 10 Litros
Material: Poliéster
Técnica de impresión: Serigrafía
Área de impresión: 20 x 8.5 cm
Colores: Azul, Negro, Rojo

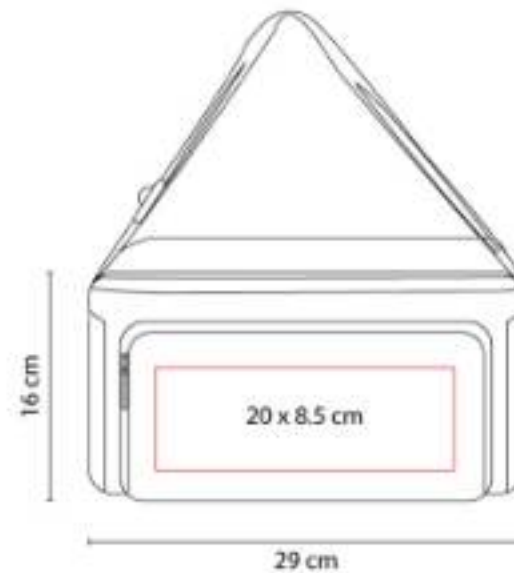

Interior metalizado plastificado e impermeable. Bolsa principal y frontal con cierre. Bolsas laterales de red.

SIN 057
HIELERA KOSTA



Capacidad: 4 Litros
Material: Poliéster
Técnica de impresión: Serigrafía
Área de impresión: 12 x 8 cm
Colores: Amarillo, Azul, Naranja, Negro, Rojo, Verde

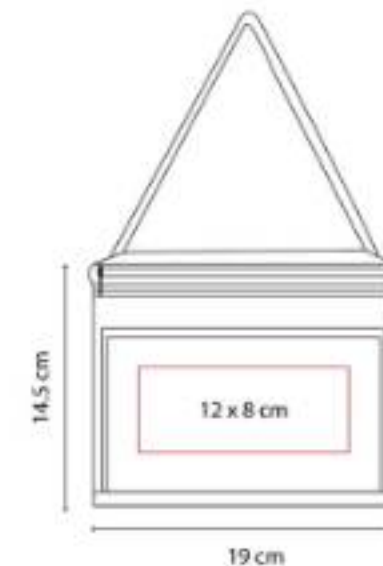

Interior plastificado impermeable. Bolsa principal con cierre y bolsa frontal. Incluye correa. Capacidad para 6 latas.





SIN 061 HIELERA KIEL



Capacidad: 12 Litros
Material: Poliéster
Técnica de impresión: Bordado / Serigrafía
Área de impresión: 25 x 9.5 cm
Colores: Azul



Interior plastificado impermeable. Bolsa principal con cierre, bolsa frontal con velcro.

SIN 063 HIELERA TROLLEY OSLO



Capacidad: 47 Litros
Material: Poliéster
Técnica de impresión: Serigrafía
Área de impresión: 19 x 14 cm
Colores: Azul, Rojo

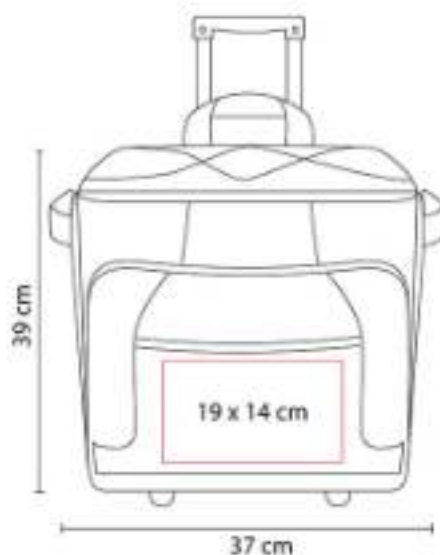

Interior plastificado impermeable. Bolsa frontal y 2 compartimentos con cierre. Agarraderas laterales. Mecanismo trolley.

SIN 064 HIELERA JENA



Capacidad: 6 Litros
Material: Poliéster
Técnica de impresión: Serigrafía
Área de impresión: 10 x 10 cm
Colores: Azul, Gris, Rojo



Interior plastificado impermeable.

SIN 066
LONCHERA EVENKI



Material: Poliéster
Técnica de impresión: Serigrafía
Área de impresión: 20 x 14 cm
Colores: Azul, Negro, Rojo

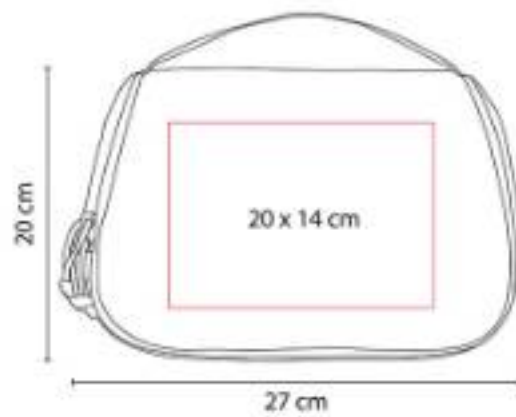

Interior metalizado. Bolsa principal con cierre y asa de agarre superior. Abre completamente para facilitar impresión.

SIN 089
HIELERA CADENCE



Capacidad: 45 Litros
Material: Poliéster / Polipropileno
Técnica de impresión: Serigrafía
Área de impresión: 19 x 17 cm
Colores: Negro

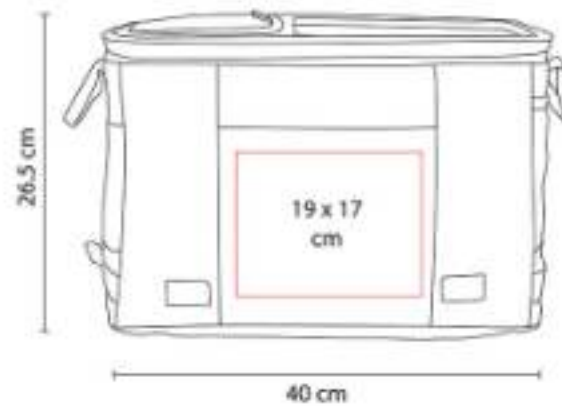

SIN 105
LONCHERA PULA



Material: Algodón
Técnica de impresión: Serigrafía
Área de impresión: 16 x 16 cm
Colores: Beige

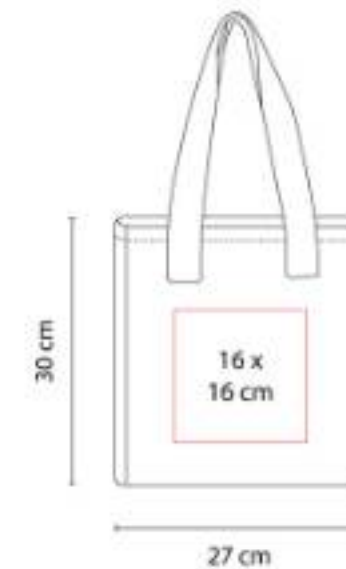

Interior metalizado con 2 asas de agarre superior.





SIN 110 LONCHERA REIKA



Material: Poliéster / Acetato de Vinilo de Polietileno
Técnica de impresión: 10 x 10 cm
Área de impresión: 10 x 10 cm
Colores: Azul, Negro, Rosa



SIN 122 LONCHERA OPOL



Capacidad: 7 Litros
Material: Poliéster
Técnica de impresión: Serigrafía
Área de impresión: 8 x 11 cm
Colores: Negro

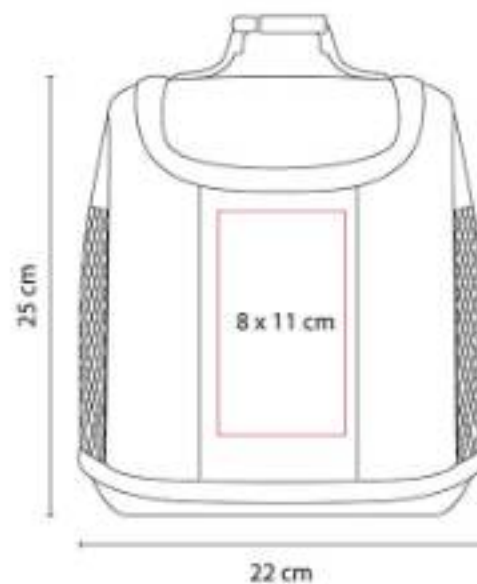

Interior plastificado. Cuenta con compartimentos superior e inferior con cierre.

SIN 123 LONCHERA PRESTON



Material: Poliéster
Técnica de impresión: Serigrafía
Área de impresión: 15 x 9 cm
Colores: Azul, Naranja, Negro, Rojo, Verde

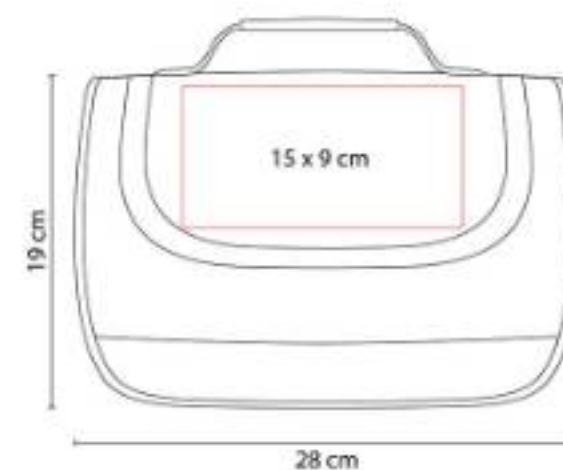

Interior plastificado. Bolsa principal con cierre. Asa de agarre superior y correa ajustable.

SIN 124
LONCHERA JESEL



Material: Poliéster
Técnica de impresión: Serigrafía
Área de impresión: 14 x 9 cm
Colores: Azul, Naranja, Rojo

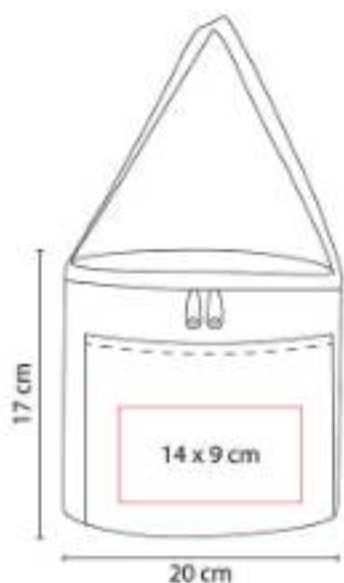

Interior metalizado. Bolsa principal con cierre y bolsa frontal. Correa para hombro.

SIN 126
HIELERA BALTY



Capacidad: 22 Litros
Material: Poliéster
Técnica de impresión: Serigrafía
Área de impresión: 20 x 10 cm
Colores: Azul, Negro



Interior plastificado impermeable. Bolsa principal con cierre y bolsillo frontal. Incluye asa y correa ajustable.

SIN 153
LONCHERA ATLANTA



Material: Non Woven
Técnica de impresión: Serigrafía
Área de impresión: 10 x 10 cm
Colores: Azul, Negro, Rojo

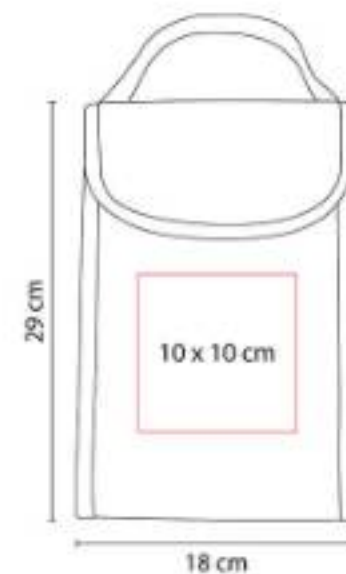

Lonchera con interior metalizado. Bolsa principal con velcro, solapa y asa superior de agarre.





SIN 155
LONCHERA LITUANIA



Material: Poliéster
Técnica de impresión: Serigrafía
Área de impresión: 8 x 9 cm
Colores: Negro

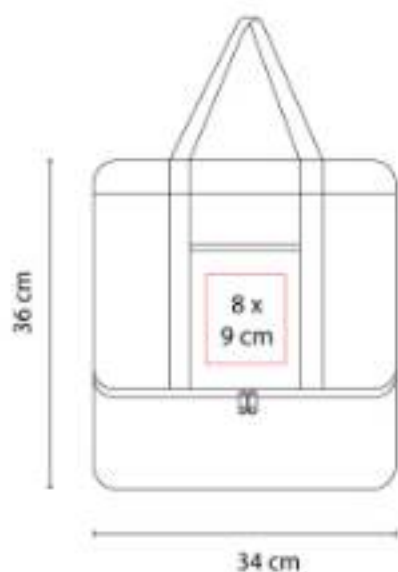

Bolsa principal de red. Compartimento inferior con interior metalizado con cierre. Bolsillo frontal.

SIN 156
LONCHERA ZIAR



Material: Non Woven
Técnica de impresión: Serigrafía
Área de impresión: 11 x 5 cm
Colores: Azul, Naranja, Negro, Rojo, Verde



Lonchera con interior metalizado. Bolsa principal con cierre y correa para hombro.

SIN 160
LONCHERA IPPAI



Material: 8 x 10 cm (bolsillo frontal)
Técnica de impresión: Serigrafía
Área de impresión: 8 x 10 cm (bolsillo frontal)
Colores: Azul, Gris



Lonchera con interior plastificado.

SIN 171
HIELERA VENOSTE



Capacidad: 7 Litros
Material: Poliéster
Técnica de impresión: Bordado / Serigrafía
Área de impresión: 15 x 7 cm
Colores: Azul, Rojo



Interior plastificado impermeable. Bolsa principal con cierre y bolsa frontal. Incluye correa ajustable.

SIN 186
HIELERA ESTORIL



Capacidad: 12 Litros
Material: Poliéster
Técnica de impresión: Serigrafía
Área de impresión: 11 x 11 cm
Colores: Gris

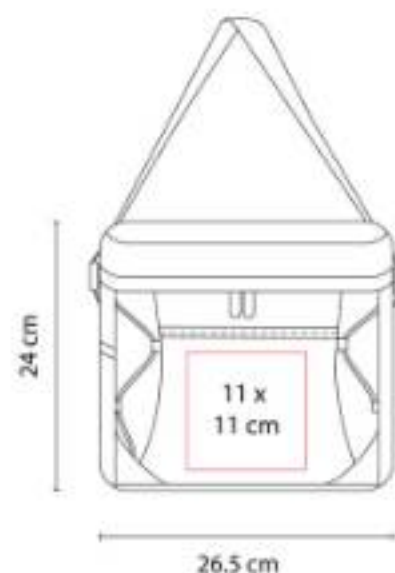

Interior plastificado impermeable. Bolsa principal con cierre. Bolsa lateral de red y bolsillo frontal.

SIN 194
HIELERA-MOCHILA SEDANA



Material: Poliéster Exterior / PVC Interior
Técnica de impresión: Serigrafía / Bordado
Área de impresión: 16 x 10 cm
Colores: Gris



Hielera con función de mochila con interior sellado.





SIN 200 LONCHERA COFFEE



Material: Exterior: Poliéster y Curpiel / Interior: PVC
Técnica de impresión: Serigrafía
Área de impresión: 12 x 4 cm
Colores: Negro



Lonchera con interior plastificado. Bolsa principal con cierre, bolsa frontal con velcro y bolsillos laterales de malla.

SIN 225 LONCHERA TIMOR



Material: Poliéster
Técnica de impresión: Bordado / Serigrafía
Área de impresión: 16 x 8 cm
Colores: Azul, Negro



Interior metalizado. Bolsa principal y frontal con cierre. Bolsa lateral de malla y correa ajustable.

SIN 232 HIELERA ORGORO



Capacidad: 8 Litros
Material: Poliéster
Técnica de impresión: Bordado / Serigrafía
Área de impresión: 8 x 3.5 cm
Colores: Negro



Interior plastificado impermeable. Bolsa frontal con cierre y bolsillo lateral y frontal de malla.

SIN 236
LONCHERA PRAIA



Material: Poliéster
Técnica de impresión: Bordado / Serigrafía
Área de impresión: 15 x 6 cm
Colores: Rojo

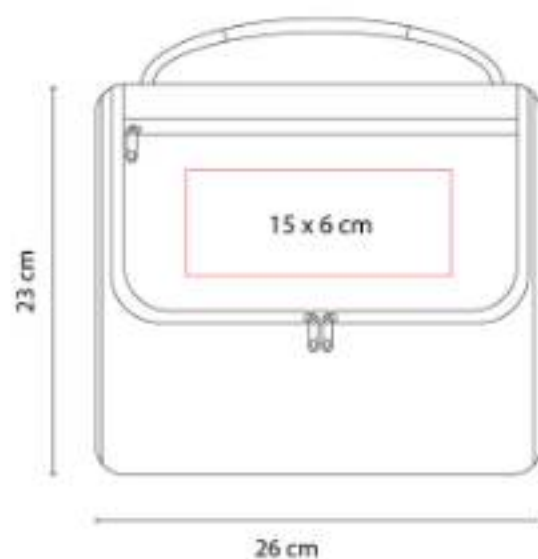

Interior plastificado. Bolsa principal y frontal con cierre.

SIN 239
LONCHERA MARE



Material: Poliéster
Técnica de impresión: Serigrafía
Área de impresión: 8 x 8 cm
Colores: Azul, Negro, Rojo



Interior metalizado. Bolsa principal con cierre y 2 asas de agarre superior.

SIN 245
LONCHERA LEDU



Material: Poliéster
Técnica de impresión: Serigrafía
Área de impresión: 11 x 7 cm
Colores: Azul, Naranja, Negro, Rojo, Verde

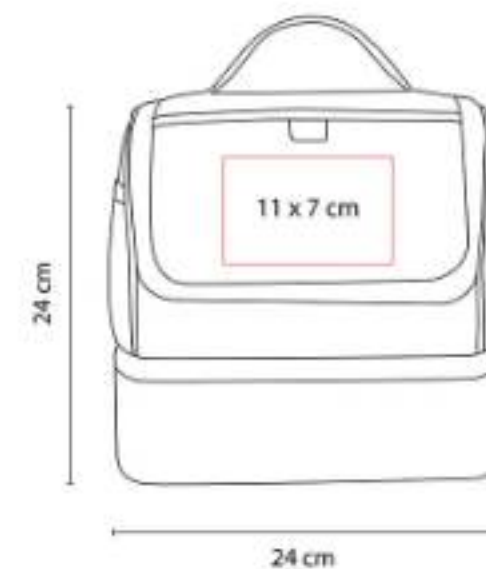

Interior plastificado. Doble compartimento con cierre. Bolsa lateral de red y asa de agarre superior.





SIN 255 LONCHERA JOKUL



Material: Poliéster
Técnica de impresión: Serigrafía
Área de impresión: 11 x 7 cm
Colores: Azul, Gris, Rojo



Lonchera con interior plastificado, bolsa principal con cierre y asa de agarre superior.

SIN 262 LONCHERA RAIN



Material: Poliéster
Técnica de impresión: Serigrafía
Área de impresión: 14 x 8 cm
Colores: Azul, Gris, Rojo



Interior plastificado. Bolsa frontal, bolsa principal con cierre, bolsa lateral de red y correa ajustable.

SIN 263 LONCHERA BALK



Material: Poliéster
Técnica de impresión: Serigrafía
Área de impresión: 10 x 5 cm
Colores: Azul, Gris, Rojo



Interior plastificado. Compartimento superior e inferior con cierre y bolsillo frontal.

SIN 264
HIELERA PANKIE



Capacidad: 11 Litros
Material: Poliéster
Técnica de impresión: Bordado / Serigrafía
Área de impresión: 12 x 9 cm
Colores: Azul



Interior plastificado. Bolsa frontal y 2 bolsas laterales. Asa superior ajustable. Capacidad para 12 latas.

SIN 267
LONCHERA HIKER



Material: Poliéster
Técnica de impresión: Serigrafía
Área de impresión: 18 x 18 cm
Colores: Negro



Interior plastificado. Doble compartimento con cierre, asa de agarre superior y correa ajustable.

SIN 268
LONCHERA TRUCKS



Material: Poliéster
Técnica de impresión: Serigrafía
Área de impresión: 20 x 10 cm
Colores: Gris



Interior plastificado. Bolsa principal con cierre y agarradera con broche de plástico.





SIN 271
MOCHILA-HIELERA IGUAZU



Capacidad: 7 Litros
Material: Poliéster
Técnica de impresión: Bordado / Serigrafía
Área de impresión: 10 x 10 cm
Colores: Gris

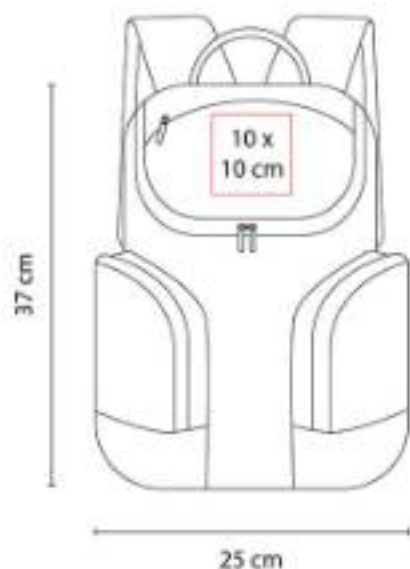

Interior plastificado impermeable. Bolsa principal, bolsa superior y 2 bolsas laterales con cierre.

SIN 273
LONCHERA LUNCH AZUL



Material: Canvas
Técnica de impresión: Serigrafía
Área de impresión: 20 x 10 cm
Colores: Azul, Beige, Gris, Negro



Lonchera con asa de mano y fuelle en la base. Incluye broche de imantado para cerrar. Interior metalizado.

SIN 283
LONCHERA ALTIMA



Material: Poliéster
Técnica de impresión: Serigrafía
Área de impresión: 25 x 10 cm
Colores: Gris



Interior plastificado. Bolsa principal y bolsas frontales con cierre. Asas con agarre de velcro y correa ajustable.

SIN 291
HIELERA LORRY



Capacidad: 1.5 Litros Parte Superior / 9 Litros Parte Inferior
Material: Poliéster
Técnica de impresión: Serigrafía
Área de impresión: 15 x 8 cm
Colores: Azul, Negro



Interior plastificado impermeable.

SIN 303
HIELERA CON BOCINA OTTON



Capacidad: 20 Litros
Material: Poliéster
Técnica de impresión: Serigrafía
Área de impresión: 12 x 11 cm Tapa / 12 x 5 cm Hielera
Colores: Gris



Hielera con bocina bluetooth desprendible con batería recargable de 2 horas de reproducción de música aproximadamente.

SIN 412
HIELERA GASPAR

**NUEVO
2023**



Material: Poliéster / Acetato de vinilo de polietileno Forro
Técnica de impresión: Serigrafía / Bordado
Área de impresión: 7 x 3.5 Bolsillo Frontal Superior / 8 x 5 Bolsillo Frontal Inferior
Colores: Gris



Hielera con interior plastificado y sellado.



TEXTILES | LONCHERAS Y HIELERAS



SIN 413
HIELERA LUBERI



Material: Poliéster Exterior / PVC Forro
Técnica de impresión: Serigrafía
Área de impresión: 10 x 10 cm
Colores: Negro



Hielera con interior plastificado y sellado.

SIN 414
HIELERA HERNAN



Material: Poliéster Exterior / PVC Forro
Técnica de impresión: Serigrafía / Bordado
Área de impresión: 10 x 8 Bolsillo Frontal
Colores: Azul, Rosa



Hielera con interior plastificado y sellado.
Bolsa principal y bolsa frontal con cierre.

SIN 495
LONCHERA FLEUR



Material: Poliéster
Técnica de impresión: Serigrafía
Área de impresión: 10 x 8 cm
Colores: Gris



Interior plastificado. Doble compartimento con cierre. Bolsillo frontal. Agarradera con broche de plástico.

SIN 496
**LONCHERA PORTA BOTELLAS
SURPRISE**



Material: Poliéster
Técnica de impresión: Serigrafía
Área de impresión: 15 x 10 cm
Colores: Negro



Interior plastificado. Bolsa principal con velcro. División interna removible para 6 botellas. Bolsillo lateral.

SIN 497
HIELERA BOLSA BERNADETTE



Capacidad: 15 Litros
Material: Poliéster / EVA
Técnica de impresión: Serigrafía
Área de impresión: 12 x 10 cm
Colores: Azul



Base rígida de EVA. Interior plastificado impermeable.

SIN 498
LONCHERA DOBLE CAMILLE



Material: Poliéster
Técnica de impresión: Serigrafía
Área de impresión: 12 x 12 cm
Colores: Azul



Doble compartimiento con cierre. Cierre intermedio que permite separar en dos piezas y usarlas de forma individual.





SIN 499
HIELERA COLAPSABLE KALET



Capacidad: 45 Litros
Material: Poliéster / EVA
Técnica de impresión: Serigrafía
Área de impresión: 12 x 10 cm
Colores: Negro



Hielera plegable con interior plastificado impermeable.

SIN 501
HIELERA GALO



Capacidad: 8 Litros
Material: Poliéster
Técnica de impresión: Serigrafía / Bordado
Área de impresión: 12 x 7 cm
Colores: Azul, Gris, Morado



Interior plastificado impermeable.

SIN 508
HIELERA WATERPROOF

**NUEVO
2023**



Capacidad: 27 Litros
Material: Laminado de Poliéster y Lona
Técnica de impresión: Serigrafía
Área de impresión: 11 x 11 cm
Colores: Blanco, Negro

**NUEVO
2023**



Interior y exterior plastificado impermeable.
Bolsa principal con cierre, bolsillo frontal.

SIN 511
LONCHERA ESTEFA



Material: Poliéster
Técnica de impresión: Serigrafía / Bordado
Área de impresión: 13 x 10 cm
Colores: Azul, Gris, Naranja, Negro, Rojo, Rosa, Verde



Interior metalizado. Compartimento principal con cerrado de velcro y asa con agarre superior.

SIN 515
LONCHERA BANGALORE



Capacidad: 12 L
Material: Poliéster
Técnica de impresión: Serigrafía
Área de impresión: 13 x 9 cm
Colores: Gris

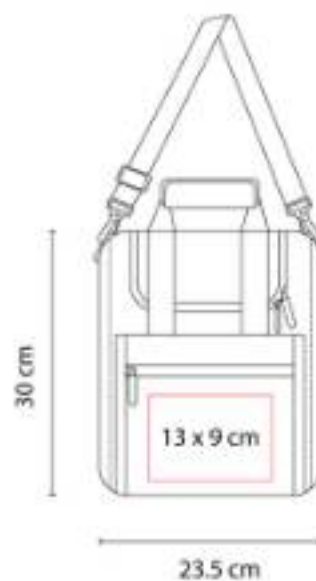

Interior metalizado plastificado. Bolsa principal y frontal con cierre. Asas y correa ajustable.

SIN 712
HIELERA OBLAK



Colores: Gris





SIN 717
LONCHERA TANVI



Material: Poliéster
Técnica de impresión: Serigrafía
Área de impresión: 12 x 10 cm (bolsillo principal frontal)
Colores: Gris



Lonchera con interior plastificado.

SIN 841
LONCHERA KIREAN BEIGE



Material: Poliéster / Acetato de vinilo de polietileno / Termoplástico
Técnica de impresión: Bordado y serigrafía.
Área de impresión: 14 x 7 cm
Colores: Beige, Negro



SIN 852
HIELERA ITALY



Material: Tejido de papel y algodón
Técnica de impresión: Láser
Área de impresión: 6 x 3 cm (parche)
Colores: Beige



Hielera tipo bolsa con interior plastificado y sellado. Compartimento principal con diseño abierto.

SIN 853
LONCHERA MALLORCA



Material: Curpiel
Técnica de impresión: Láser
Área de impresión: 7 x 7 cm (arriba) / 10 x 5 cm (bolsillo)
Colores: Cafe



Lonchera de curpiel. Interior plastificado. Compartimento principal y bolsillo frontal con cierre.

SIN 854
LONCHERA DYSHE



Material: Poliéster / Laminado de poliéster.
Forro: acetato de vinilo de polietileno
Técnica de impresión: Serigrafía
Área de impresión: 18 x 10 cm
Colores: Negro



Lonchera con interior plástificado.

SIN 888
HIELERA KOEL



Material: Laminado de poliéster y lona
Técnica de impresión: Serigrafía
Área de impresión: 10 x 13 cm (bolsillo frontal)
Colores: Azul, Gris



Interior y exterior plastificado impermeable. Bolsa principal con cierre, bolsillo frontal con cierre.





SIN 923
MOCHILA SAKTA



Material: Poliéster
Área de impresión: 10 x 10 cm
Colores: Gris



Mochila estilo casual. El bolsillo principal es espacioso y cuenta con un compartimento para laptop hasta de 15".

SIN 937
LONCHERA IKARUS



Material: Poliéster
Técnica de impresión: Serigrafía / Bordado
Área de impresión: 12 x 6 cm
Colores: Azul, Gris, Negro, Rojo, Verde



SIN 981
LONCHERA SAANVI



Material: Poliéster / Aluminio
Técnica de impresión: Serigrafía / Bordado
Área de impresión: 14 x 9 cm
Colores: Azul, Gris, Rojo, Rosa, Verde



Lonchera de poliéster e interior metalizado, bolsillo frontal para organizar utensilios o pequeños accesorios.

SIN 982
HIELERA NIKOLAI



Material: Poliéster / Acetato de vinilo de polietileno / Metal
Técnica de impresión: Serigrafía / Bordado
Área de impresión: 7.5 x 6 cm
Colores: Azul, Gris, Negro



SIN 983
HIELERA LEMARI



Material: Poliéster / Acetato de vinilo de polietileno / Metal
Técnica de impresión: Serigrafía / Bordado
Área de impresión: 16 x 10 cm
Colores: Gris



SIN 991
MOCHILA-HIELERA PAIA



Capacidad: 20 Litros
Material: Poliéster
Técnica de impresión: Bordado / Serigrafía
Área de impresión: 12 x 6 cm
Colores: Negro



Interior plastificado. Compartimento interior removible impermeable.





SIN 993
LONCHERA PROVIDENCE



Capacidad: 11 Litros
Material: Poliéster
Técnica de impresión: Serigrafía
Área de impresión: 10 x 8 cm
Colores: Azul, Gris, Rosa



Bolsa principal con cierre, compartimento frontal con cierre y 2 asas de agarre superior.

SIN 995
HIELERA CON SET DE PICNIC COLMAR



Capacidad: 6 Litros
Material: Poliéster
Técnica de impresión: Serigrafía / Bordado
Área de impresión: 12 x 9 cm
Colores: Gris



Hielera con compartimento para set de picnic con servicio para dos personas. Interior plastificado.

SIN 997
HIELERA NANCY



Capacidad: 5 Litros
Material: Poliéster
Técnica de impresión: Serigrafía
Área de impresión: 7 x 7 cm
Colores: Gris



Hielera con interior plastificado impermeable.

SIN 998
HIELERA MINION



Capacidad: 4.5 Litros
Material: Poliéster
Técnica de impresión: Serigrafía / Bordado
Área de impresión: 10 x 6 cm
Colores: Azul, Rosa, Verde



Interior plastificado resistente al agua. Compartimento principal con cierre. Bolsillo frontal con cierre y malla.

SIN 999
LONCHERA MELO



Material: Poliéster
Técnica de impresión: Serigrafía
Área de impresión: 15 x 10 cm
Colores: Amarillo, Azul, Gris, Rojo, Rosa



Interior metalizado. Bolsa principal con broche, solapa enrollable, asa superior.

SOC 047
LONCHERA SOCCER



Material: Poliéster / EVA
Técnica de impresión: Serigrafía
Área de impresión: 12 x 4 cm
Colores: Gris

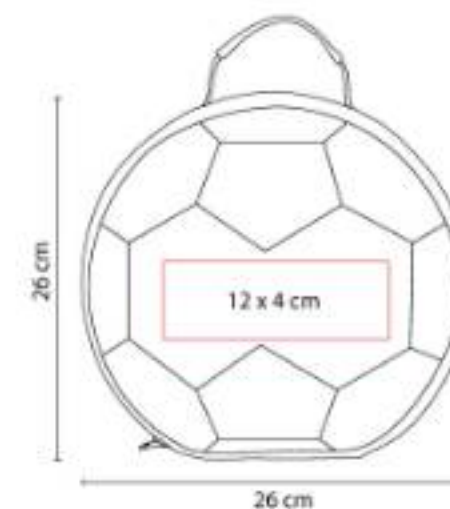

Interior plastificado. Incluye asa en la parte superior.





SOC 071 HIELERA BALÓN



Material: Polietileno / Poliuretano
Técnica de impresión: Serigrafía
Área de impresión: 9 x 9 cm
Colores: Blanco

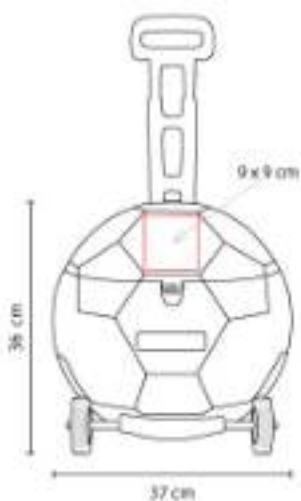

Hielera con 2 ruedas y mecanismo trolley.
Tapa con función de charola con 3 portavasos
moldeados.

SOC 076 HIELERA MÉXICO



Material: Poliéster
Técnica de impresión: Serigrafía
Área de impresión: 12 x 8 cm
Colores: Verde

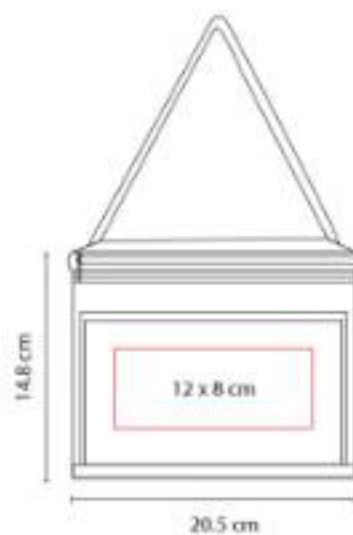

Interior plastificado impermeable. Incluye
bolsa frontal.

SOC 078 LONCHERA GOL



Material: Plástico
Técnica de impresión: Serigrafía
Área de impresión: 5 x 5 cm
Colores: Azul, Blanco, Rojo

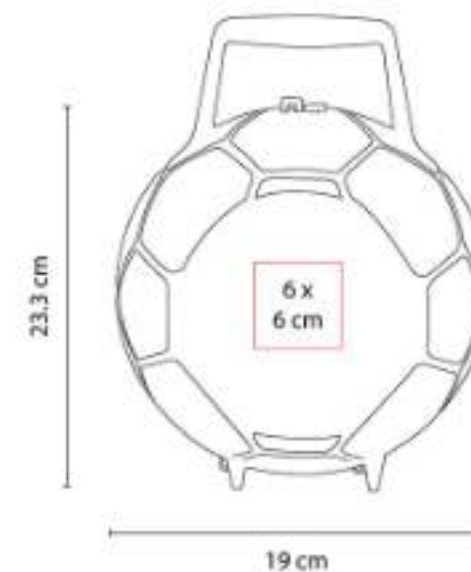

Lonchera rígida con asa.

CHAMARRAS, CHALECOS Y PLAYERAS

CHM 008 SUDADERA ALASKA



Material: Poliéster
Técnica de impresión: Bordado / Serigrafía
Área de impresión: 12 x 10 cm
Colores: Azul, Negro, Rojo
Tallas: L, M



Sudadera micro polar 100% poliéster con bolsas laterales y cierre frontal.

CHM 009 CHALECO AVALON



Material: Nylon / Poliéster
Técnica de impresión: Bordado / Serigrafía
Área de impresión: 12 x 10 cm
Colores: Azul, Negro, Rojo
Tallas: L, M, S, XL

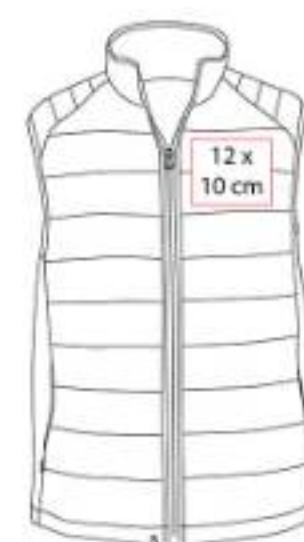

Chaleco ligero con bolsas laterales. Exterior 100% nylon. Interior y relleno 100% poliéster.





CHM 010 CHAMARRA NORFOLK



Material: Poliéster / Nylon
Técnica de impresión: Bordado / Serigrafía
Área de impresión: 12 x 10 cm
Colores: Azul, Negro, Rojo
Tallas: L, M, S, XL, XS, XXL



Chamarras con bolsos laterales y bolsos al interior. Exterior 100% nylon. Interior y relleno 100% poliéster.

CHM 011 CHAMARRA ATHLONE



Material: Nylon / Spandex
Técnica de impresión: Bordado / Serigrafía
Área de impresión: 12 x 10 cm
Colores: Negro
Tallas: L, M, XL



Chamarras sport con capucha removible. Bolsos laterales con cierre y compartimento al frente con cierre.

CHM 012 SUDADERA CUDMORE



Material: Algodón / Poliéster
Técnica de impresión: Bordado / Serigrafía
Área de impresión: 12 x 10 cm
Colores: Azul, Gris, Negro
Tallas: L, M, S, XL, XS



Sudadera con gorro, cierre en medio y bolsos frontales. Composición: Algodón 65%, poliéster 35%.

CHM 013
ROMPEVIENTOS TUBINGA



Material: Poliéster
Técnica de impresión: Serigrafía
Área de impresión: 12 x 10 cm
Colores: Azul, Negro
Tallas: L, M, XL



Rompevientos con gorro, cierre en medio y bolsas frontales. Poliéster 100% y recubrimiento acrílico.

CHM 014
CHALECO GALATI



Material: Poliéster
Técnica de impresión: Bordado / Serigrafía
Área de impresión: 12 x 10 cm
Colores: Azul Marino, Negro
Tallas: L, M, S, XL

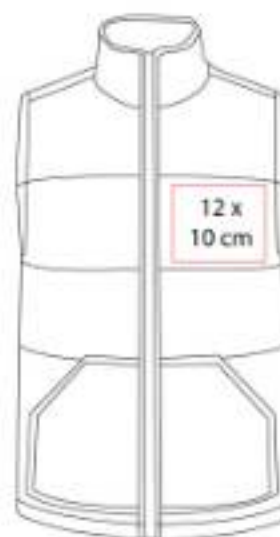

Chaleco repelente de agua. Exterior 100% popelina poliéster. Relleno 100% poliéster.

CHM 015
CHAMARRA DEPORTIVA LIGERA YEOSU



Material: Poliéster
Técnica de impresión: Serigrafía
Área de impresión: 12 x 10 cm
Colores: Azul, Negro, Rojo
Tallas: L, M



Chamarra deportiva ligera plegable con funda en cierre. 100% Poliéster.





CHM 016 CHAMARRA DURNSTEIN



Material: Poliéster
Técnica de impresión: Bordado / Serigrafía
Área de impresión: 12 x 10 cm
Colores: Gris
Tallas: L, M, S, XL



Chamarras con gorro. Exterior 100% poliéster, forro polar cepillado 65% poliéster, 35% algodón.

CHM 017 SUDADERA URBAN



Material: Poliéster / Spandex
Técnica de impresión: Serigrafía / Bordado
Área de impresión: 8 x 8 cm
Colores: Azul, Negro
Tallas: L, M, S, XL



Sudadera deportiva con gorro ajustable.

CHM 018 CHAMARRA ROMANOV



Material: Algodón / Poliéster
Técnica de impresión: Serigrafía / Bordado
Área de impresión: 12 x 10 cm
Colores: Azul, Beige, Negro
Tallas: L, M, S, XL



Chamarras casuales. Cuenta con cierre metálico y elástico para ajuste en muñecas y cintura.

CHM 019
CHAMARRA HOOKY



Material: Poliéster
Técnica de impresión: Serigrafía / Bordado
Área de impresión: 12 x 10 cm
Colores: Gris, Negro
Tallas: L, M, S, XL



Chamarra casual con cierre frontal. Bolsas laterales con cierre.

CHM 020
CHALECO KOLESAR



Material: Poliéster
Técnica de impresión: Serigrafía
Área de impresión: 8 x 8 cm
Colores: Amarillo, Negro
Tallas: L, M



Chaleco para ciclista de poliéster con corte ergonómico que brinda un ajuste que se adapta como una segunda piel.

CHM 021
CHAMARRA KIRGUST



Material: Poliéster
Técnica de impresión: Serigrafía
Área de impresión: 8 x 8 cm
Colores: Amarillo, Negro
Tallas: L, M



Chamarra deportiva con dos bolsillos frontales, gorro y elásticos en el área de las muñecas para un mejor ajuste.





PLY 001
PLAYERA FOSTER



Material: 100% Poliéster Ecológico
Técnica de impresión: Bordado / Serigrafía
Área de impresión: 12 x 10 cm
Colores: Blanco, Negro, Rojo
Tallas: G, M, XL



Tela Cool Comfort, repele la humedad, tecnología Kepp Dry. Diseño a rayas verticales.

PLY 002
PLAYERA YAGER



Material: 100% Poliéster Ecológico
Técnica de impresión: Bordado / Serigrafía
Área de impresión: 12 x 10 cm
Colores: Azul, Blanco, Verde
Tallas: CH, G, M, XL



Tela Cool Comfort, repele la humedad, tecnología Kepp Dry. Diseño de rombos.

PLY 003
PLAYERA SORRELL



Material: 71% Poliéster / 29% Bambú
Técnica de impresión: Bordado / Serigrafía
Área de impresión: 12 x 10 cm
Colores: Blanco
Tallas: G



Tela Cool Comfort, repele la humedad, tecnología Kepp Dry. Diseño de rayas horizontales con protección UV UPF 25.

PLY 005
PLAYERA RAVEL



Material: 100% Poliéster Ecológico
Técnica de impresión: Bordado / Serigrafía
Área de impresión: 10 x 8 cm
Colores: Verde
Tallas: CH



Tela Cool Comfort, repele la humedad, tecnología Kepp Dry. Playera para dama. Diseño de rombos pequeños.

PLY 006
PLAYERA FARELL



Material: 52% Poliéster / 48% Bambú
Técnica de impresión: Bordado / Serigrafía
Área de impresión: 10 x 8 cm
Colores: Plata
Tallas: G



Tela Cool Comfort, repele la humedad, tecnología Kepp Dry. Playera para dama.

PLY 008
PLAYERA CUELLO REDONDO VITIM



Material: 100% Algodón
Técnica de impresión: Bordado / Serigrafía
Área de impresión: 30 x 30 cm
Colores: Azul, Negro, Rojo
Tallas: 2EG, CH, M



Playera unisex cuello redondo con manga corta y con tapa costura. Peso 165 gr/m².



PLY 009
PLAYERA POLO LUTRY



Material: 50% Algodón Peinado / 50% Poliéster

Técnica de impresión: Bordado / Serigrafía

Área de impresión: 12 x 10 cm

Colores: Azul, Blanco, Gris, Rojo

Tallas: 2EG, G, M



Playera tipo polo piqué para caballero y con tapa costura. Peso 225 gr/m². Revisar disponibilidad de colores y tallas.

SEC 001
CHALECO DE SEGURIDAD SIKKER



Material: Poliéster

Técnica de impresión: Serigrafía / Bordado

Área de impresión: 30 x 20 cm

Colores: Amarillo

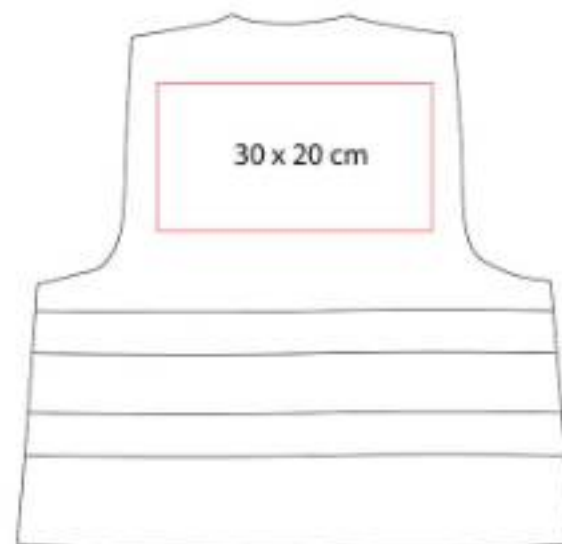

Chaleco de seguridad con doble cinta reflejante.

GORRAS Y SOMBREROS

CAP 004 GORRA TRUCKER



Material: Poliéster / Red de Polipropileno
Técnica de impresión: Bordado / Serigrafía
Área de impresión: 10 x 4 cm
Colores: Amarillo Mate, Azul, Blanco, Naranja Neón, Negro, Rojo, Rosa Neón, Verde Neón



Broche de plástico.

CAP 005 GORRA RAINBOW



Material: Poliéster
Técnica de impresión: Bordado / Serigrafía
Área de impresión: 10 x 4 cm
Colores: Azul, Blanco, Negro, Rojo



Broche de velcro.





CAP 006
VISERA SUMMER



Material: Poliéster
Técnica de impresión: Bordado / Serigrafía
Área de impresión: 11 x 3 cm
Colores: Azul, Blanco, Negro, Rojo

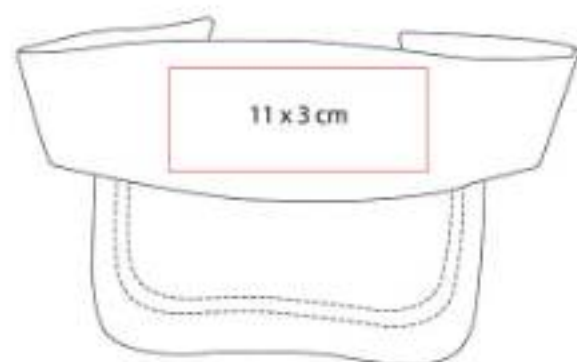

Broche de velcro.

CAP 007
GORRA EVONY



Material: Algodón Jersey
Técnica de impresión: Bordado / Serigrafía
Área de impresión: 5 x 4 cm
Colores: Gris, Gris Oxford

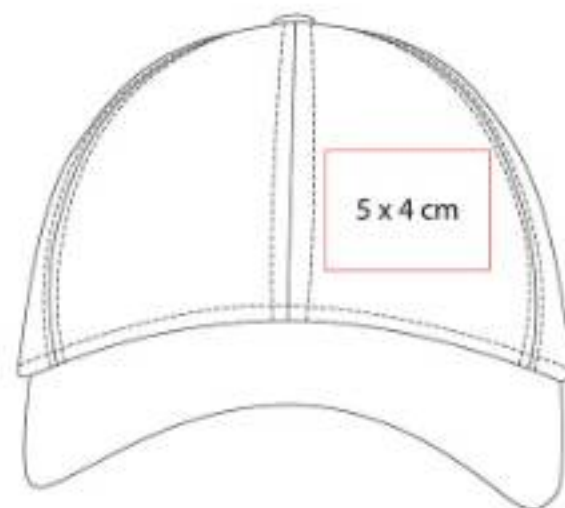

Broche de velcro.

CAP 011
GORRA PALAWAN



Material: Algodón / Poliéster
Técnica de impresión: Bordado / Serigrafía
Área de impresión: 8 x 4 cm
Colores: Azul



Gorra de un panel.

CAP 012
VISERA BAYUDA



Material: Poliéster / Spandex
Técnica de impresión: Bordado
Área de impresión: 8 x 3 cm
Colores: Gris, Rojo

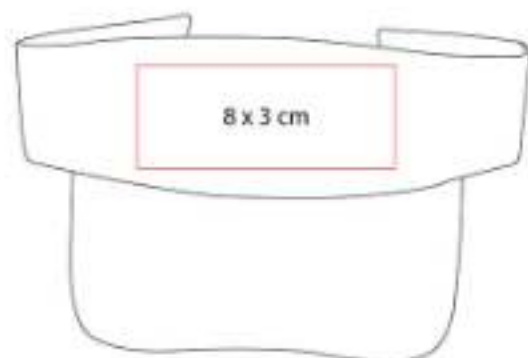

Visera elástica, cuenta con espacio para cabello.

CAP 015
GORRA CIRO



Material: Poliéster
Técnica de impresión: Bordado / Serigrafía
Área de impresión: 12 x 6 cm
Colores: Azul, Gris



Broche de plástico.

CAP 016
GORRA MATHIS



Material: Poliéster
Técnica de impresión: Bordado / Serigrafía
Área de impresión: 5 x 4 cm
Colores: Amarillo, Azul Marino, Blanco, Negro, Rosa, Tinto



Gorra deportiva perfecta para aquellos que buscan comodidad y funcionalidad durante sus actividades físicas o causales.





CAP 017
VICERA LULU



Material: Poliéster / Plástico
Técnica de impresión: Serigrafía
Área de impresión: 6 x 1.5 cm
Colores: Beige, Negro



Visera ajustable para mujer.

CAP 018
VISERA ALESSA



Material: Poliéster
Técnica de impresión: Serigrafía / Bordado
Área de impresión: 2.5 x 7 cm
Colores: Negro, Rosa



Esta visera deportiva es el accesorio ideal para proteger tus ojos del sol mientras practicas tus actividades favoritas.

CAP 019
GORRA ROAD



Material: Poliéster
Técnica de impresión: Serigrafía
Área de impresión: 10 x 4 cm
Colores: Amarillo, Azul, Azul Cielo, Gris, Negro, Rojo, Rosa, Verde



Gorra con malla transpirable en la parte posterior, asegurando una óptima ventilación y frescura durante su uso.

CAP 020
GORRA WHISTLER



Material: Algodón
Técnica de impresión: Bordado y Serigrafía en Gorra / Láser en Destapador
Área de impresión: 5 x 4 cm Gorra / 2 x 1 cm Destapador
Colores: Negro



Gorra con broche de velcro. Incluye destapador.

CAP 021
GORRA GANG



Material: Mezclilla
Técnica de impresión: Bordado / Serigrafía
Área de impresión: 5 x 4 cm
Colores: Azul Cielo, Azul Marino



Gorra casual, confeccionada en mezclilla.

CAP 040
GORRA LIRON



Material: Poliéster / Rayón / Spandex
Técnica de impresión: Bordado / Serigrafía
Área de impresión: 5 x 4 cm
Colores: Azul, Gris, Rojo



Broche de velcro.





**CAP 050
GORRA SOVE**



Material: Poliéster / Spandex
Técnica de impresión: Bordado / Serigrafía
Área de impresión: 5 x 4 cm
Colores: Negro



Broche de velcro.

**COOL 001
GORRA COOL**



Material: Poliéster
Técnica de impresión: Bordado
Área de impresión: 5 x 4 cm
Colores: Azul, Blanco, Negro, Rojo



Broche metálico.

**GEP 003
GORRA BEZIERS**



Material: Algodón
Técnica de impresión: Bordado / Serigrafía
Área de impresión: 10 x 4 cm
Colores: Amarillo, Azul Marino, Azul Rey, Blanco, Naranja, Negro, Rojo, Verde



Broche de velcro.

GEP 005
GORRA MOSELLA



Material: Poliéster
Técnica de impresión: Sublimación / Serigrafía
Área de impresión: 10 x 4 cm
Colores: Blanco, Tinto



Broche de velcro.

GEP 006
GORRA AVADI



Material: Poliéster
Técnica de impresión: Bordado / Serigrafía
Área de impresión: 5 x 4 cm
Colores: Gris, Negro



Broche metálico.

GEP 007
GORRA PARKER



Material: Acrílico
Técnica de impresión: Serigrafía / Bordado
Área de impresión: 5 x 4 cm
Colores: Gris



Gorra de acrílico con un estilo clásico y atemporal, confeccionada a seis gajos.





GMR 001
GORRA REFLECTIVE



Material: Microfibra / Malla
Técnica de impresión: Bordado
Área de impresión: 8 x 6 cm
Colores: Naranja, Verde



Broche de velcro.

GSP 002
GORRA SÁNDWICH



Material: Algodón
Técnica de impresión: Bordado / Serigrafía
Área de impresión: 5 x 4 cm
Colores: Azul, Azul Rey, Blanco, Gris, Negro, Rojo, Rosa, Verde



Gorra estilo sándwich con el mismo color de la gorra. Broche de velcro.

HAT 002
SOMBRERO JUNO



Material: Paja de Papel
Técnica de impresión: Bordado / Serigrafía
Área de impresión: 15 x 1.5 cm
Colores: Beige



Cinta removible en color beige con broche de velcro.

HAT 003
SOMBRERO MOJAVE



Material: Algodón
Técnica de impresión: Bordado / Serigrafía
Área de impresión: 11 x 1.5 cm
Colores: Beige

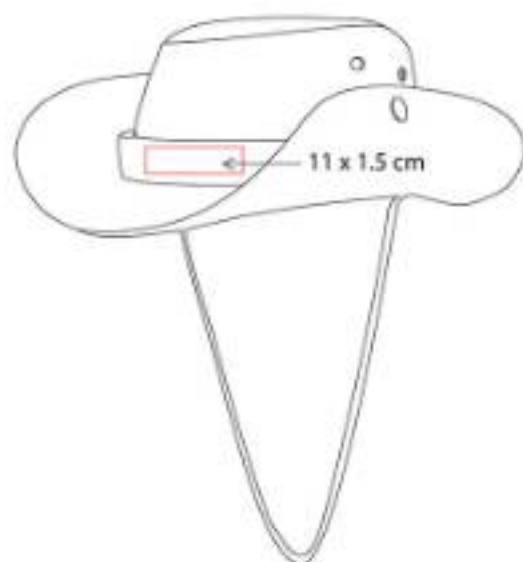

Incluye cordón ajustable y cinta removible.

HAT 004
SOMBRERO PLEGABLE HATTU



Material: Poliéster
Técnica de impresión: Bordado / Serigrafía
Área de impresión: 8 x 5 cm (sobre sombrero) / 6 x 4 (sobre bolsa plegable)
Colores: Beige, Negro



Sombrero plegable con elástico interior que permite ajustarse a varias tallas.





PARAGUAS

IMP 001 IMPERMEABLE GRISEL



Material: Plástico
Técnica de impresión: Tampografía
Área de impresión: 3.5 x 3.5 cm
Colores: Azul, Blanco, Rojo



Incluye impermeable de plástico transparente.
Estuche redondo con gancho de plástico. á.

IMP 002 IMPERMEABLE GLARIS



Material: PVC
Técnica de impresión: Serigrafía
Área de impresión: 12 x 7 cm
Colores: Blanco



Su diseño tipo capa se adapta tanto para
hombres, mujeres, jóvenes y adolescentes.

PAR 01
PARAGUAS FRYDEK



Material: Poliéster
Técnica de impresión: Serigrafía
Área de impresión: 30 x 15 cm
Colores: Azul, Blanco, Naranja, Negro, Rojo, Verde

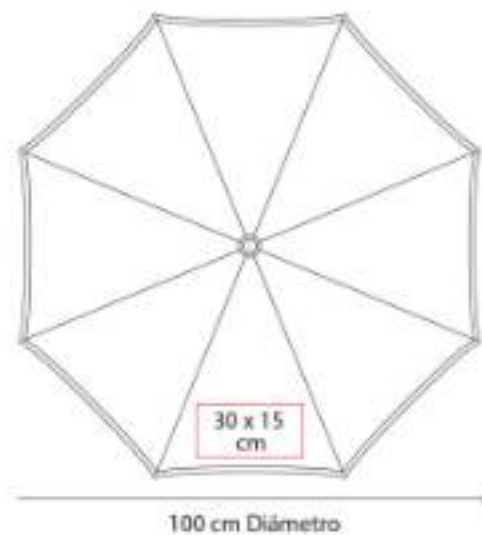

Automático. 8 Paneles y mango de EVA.
 Incluye funda con correa.

PAR 012
PARAGUAS ZLIN



Material: Poliéster
Técnica de impresión: Serigrafía
Área de impresión: 20 x 15 cm
Colores: Azul, Naranja, Negro, Rojo, Verde

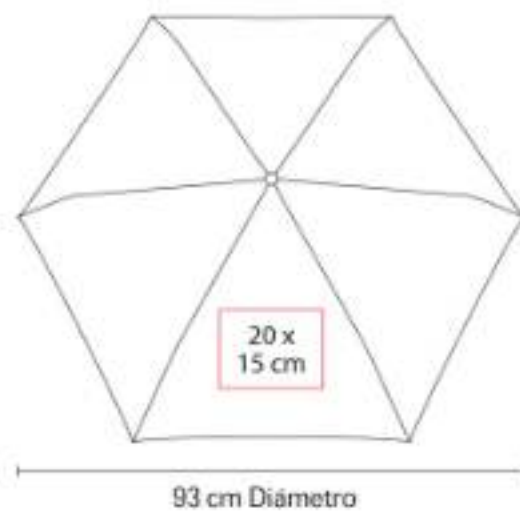

Manual. 6 Paneles, paraguas de bolsillo con mango de plástico. Incluye funda.

PAR 015
PARAGUAS KADEI



Material: Poliéster
Técnica de impresión: Serigrafía
Área de impresión: 30 x 14 cm
Colores: Negro

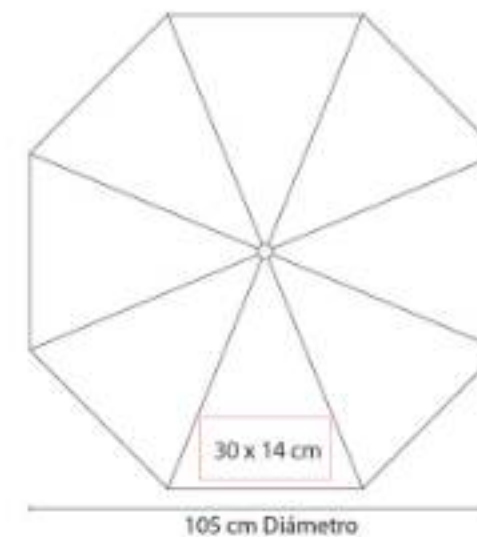

Paraguas reversible. Manual, 8 paneles dobles y mango de plástico. Incluye funda con correa.





PAR 016
PARAGUAS SABETTA



Material: Poliéster
Técnica de impresión: Serigrafía
Área de impresión: 27 x 12 cm
Colores: Amarillo, Azul, Naranja, Negro, Rojo, Rosa, Verde

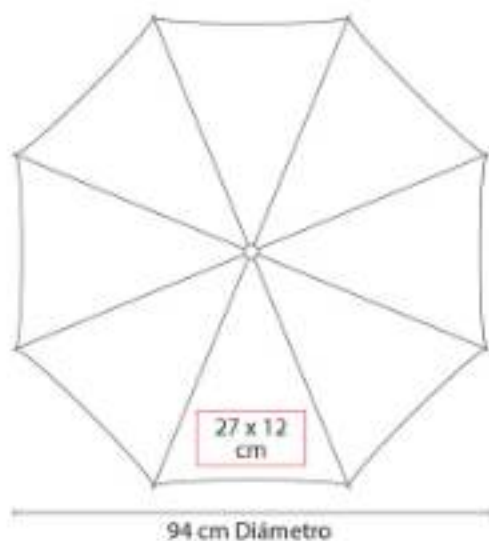

Automático. 8 Paneles y mango de plástico.

PAR 018
PARAGUAS KARLOVY



Material: Poliéster
Técnica de impresión: Serigrafía
Área de impresión: 25 x 22 cm
Colores: Azul, Negro

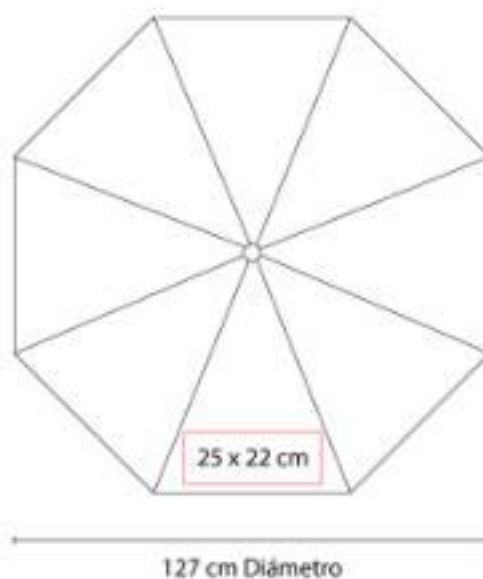

Automático. 8 Paneles dobles y mango de plástico. Incluye funda con correa.

PAR 019
PARAGUAS OSTRAVA



Material: Poliéster
Técnica de impresión: Serigrafía
Área de impresión: 30 x 15 cm
Colores: Azul, Naranja, Verde

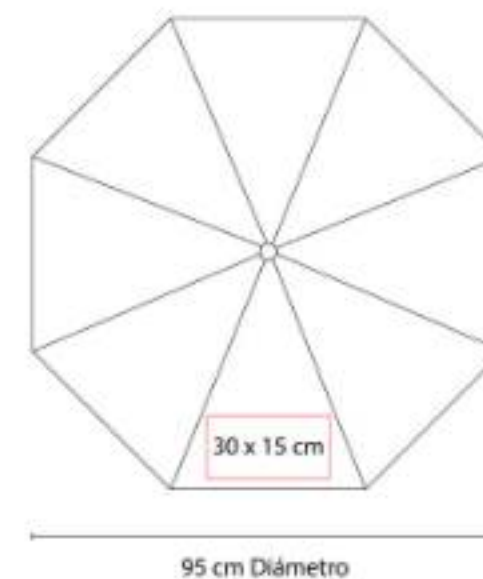

Automático. 8 Paneles y mango de EVA. Incluye funda con correa.

PAR 023
PARAGUAS ABRIL



Material: Poliéster
Técnica de impresión: Serigrafía
Área de impresión: 22 x 13 cm
Colores: Azul, Azul Marino, Naranja, Negro, Rojo, Verde



Automático. 8 Paneles. Bastón y mango de madera.

PAR 024
PARAGUAS WOFINE



Material: Poliéster
Técnica de impresión: Serigrafía
Área de impresión: 22 x 15 cm
Colores: Azul, Negro, Rojo



Manual. 8 Paneles, paraguas de bolsillo con mango de plástico y gancho. Incluye funda.

PAR 025
PARAGUAS CAMERUM



Material: Pongee / Acero Inoxidable
Técnica de impresión: Serigrafía
Área de impresión: 18 x 12 cm
Colores: Negro



Automático. 6 Paneles, paraguas de bolsillo con mango de plástico y gancho. Incluye estuche metálico.





PAR 026
PARAGUAS SUMMER



Material: Poliéster
Técnica de impresión: Serigrafía
Área de impresión: 25 x 14 cm
Colores: Azul, Rojo



Automático. 8 Paneles y mango de plástico.

PAR 027
PARAGUAS RANZEN



Material: Poliéster
Técnica de impresión: Serigrafía
Área de impresión: 22 x 12 cm
Colores: Amarillo, Azul, Naranja, Negro, Rojo, Rosa, Verde



Paraguasáde 8 paneles. Sistema manual.
Mango de esponja.

PAR 028
PARAGUAS KHASI



Material: Poliéster
Técnica de impresión: Serigrafía
Área de impresión: 18 x 8 cm
Colores: Amarillo, Azul, Gris, Rosa, Verde



Paraguas de bolsillo de 8 paneles. Sistema de
abertura manual. Mango de madera con asa
elástica.

PAR 029
PARAGUAS BRUNÉI



Material: Poliéster
Técnica de impresión: Serigrafía
Área de impresión: 20 x 10 cm
Colores: Azul, Negro, Tinto, Verde



Paraguas de bolsillo de 8 paneles. Sistema de apertura automático.

PAR 03
PARAGUAS CUADRADO



Material: Poliéster
Técnica de impresión: Serigrafía
Área de impresión: 30 x 14 cm
Colores: Azul, Naranja, Negro, Rojo, Verde

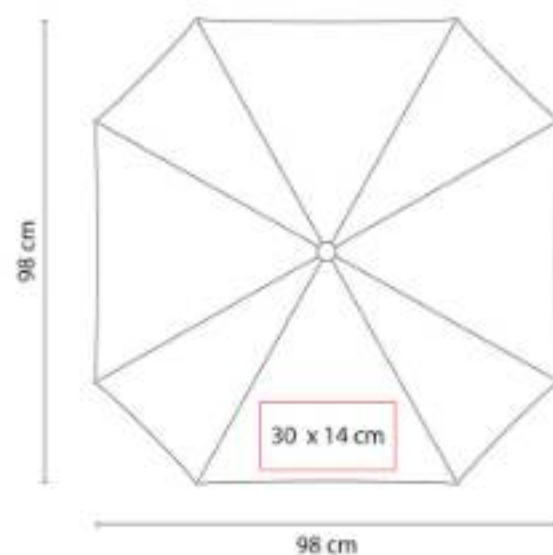

Automático. 8 Paneles y mango de plástico. Incluye cordón.

PAR 030
PARAGUAS DANUBIO



Material: Poliéster / Metal
Área de impresión: 8 x 20 cm
Colores: Azul, Blanco, Rosa



Paraguas con diseño de 8 paneles. Su medida es ideal para niños y su sistema de apertura automática facilita su uso.





TEXTILES | PARAGUAS

PAR 05 PARAGUAS SILVER TROPIC



Material: Poliéster
Técnica de impresión: Serigrafía
Área de impresión: 30 x 15 cm
Colores: Azul, Negro

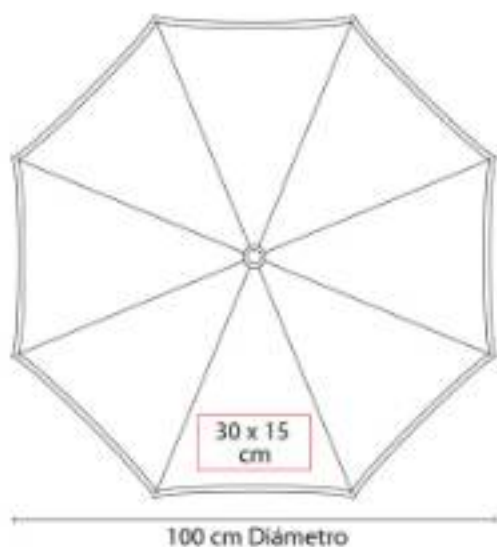

Automático. 8 Paneles y mango de EVA.
Incluye funda.

PAR 09 PARAGUAS ELGIN



Material: Poliéster
Técnica de impresión: Serigrafía
Área de impresión: 30 x 14 cm
Colores: Azul, Rojo, Verde

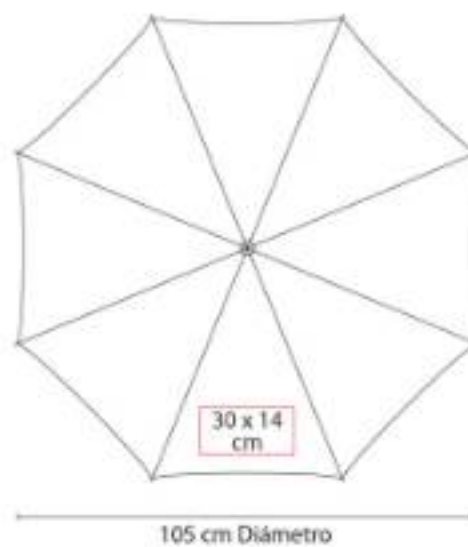

Automático. 8 Paneles y mango de plástico.
Incluye funda con correa.

SOC 049 IMPERMEABLE BALÓN



Material: Plástico
Técnica de impresión: Tampografía
Área de impresión: 1.1 x 1.1 cm
Colores: Blanco Con Negro



Incluye impermeable de plástico transparente.
Estuche con forma de balón y gancho de plástico.

SOC 062
PARAGUAS SOCCER FIELD



Material: Poliéster
Técnica de impresión: Serigrafía
Área de impresión: 12 x 23 cm
Colores: Blanco

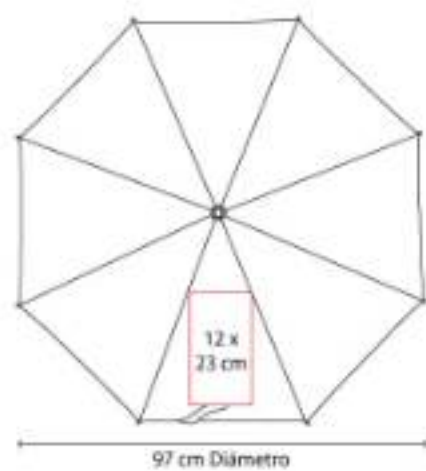

Automático. 8 Paneles con doble tela y mango de EVA.





BOLÍGRAFOS



BOLÍGRAFOS DE PLÁSTICO

ECO 080 BOLÍGRAFO ECO GRURI



Material: Plástico / Fibra de Trigo
Técnica de impresión: Serigrafía
Área de impresión: 0.7 x 5 cm Barril / 0.5 x 3 cm Clip
Colores: Azul, Beige, Rojo, Verde



Bolígrafo con doble pared. Pared interior y clip de color blanco. Pared exterior con material de fibra de trigo.

GEL 010 BOLÍGRAFO JARKOV



Material: Plástico
Técnica de impresión: Serigrafía / Tampografía
Área de impresión: 0.8 x 2.5 cm
Colores: Azul, Negro, Rojo, Verde

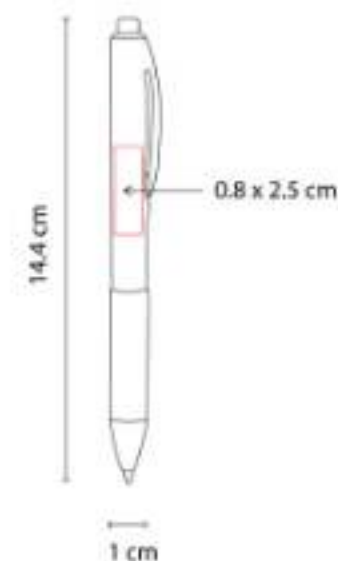

Grip antiderrapante. Mecanismo pulsador.



GEL 030
BOLÍGRAFO KHOR



Material: Plástico
Técnica de impresión: Serigrafía / Tampografía
Área de impresión: 0.6 x 3 cm
Colores: Azul Traslucido, Negro Traslucido, Rojo Traslucido

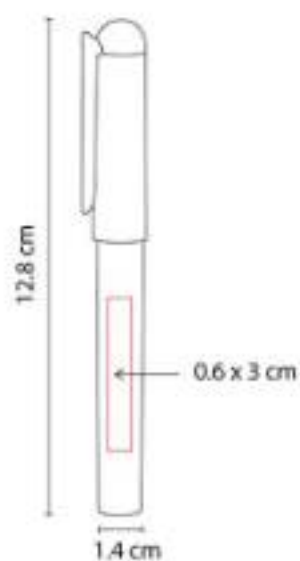

Bolígrafo con tinta de gel y tapón.

GEL 050
BOLÍGRAFO HIDROGEL



Material: Plástico
Técnica de impresión: Serigrafía / Tampografía
Área de impresión: 1 x 4 cm Barril / 0.5 x 2 cm Clip
Colores: Verde

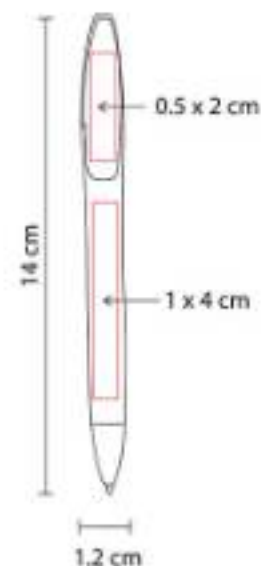

Mecanismo twist.

GEL 070
BOLÍGRAFO IROTT



Material: Plástico
Técnica de impresión: Serigrafía
Área de impresión: 0.7 x 5 cm
Colores: Azul, Gris, Negro, Rosa



Bolígrafo de tinta de gel con grip de silicón antiderrapante. Mecanismo pulsador.

SH 1005
BOLÍGRAFO SCRIPT



Material: Plástico
Técnica de impresión: Serigrafía /
Tampografía
Área de impresión: 1 x 3.5 cm
Colores: Azul, Naranja, Negro, Rojo, Verde

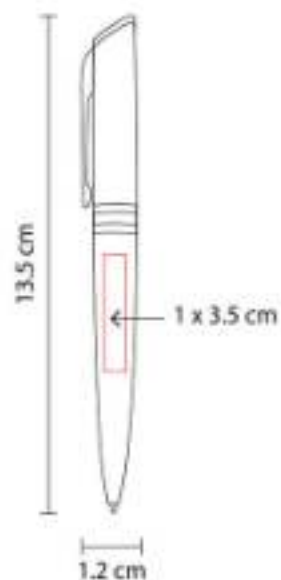

Mecanismo twist.

SH 1025
BOLÍGRAFO TRENDY



Material: Plástico
Técnica de impresión: Serigrafía /
Tampografía
Área de impresión: 0.8 x 4.5 cm
Colores: Azul, Naranja, Plata, Rojo, Verde

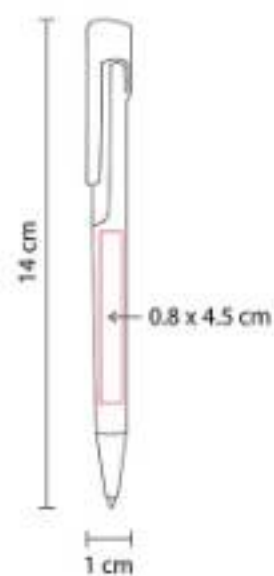

Mecanismo pulsador.

SH 1035
BOLÍGRAFO TXT



Material: Plástico
Técnica de impresión: Serigrafía /
Tampografía
Área de impresión: 0.8 x 4.5 cm
Colores: Azul, Naranja, Rojo

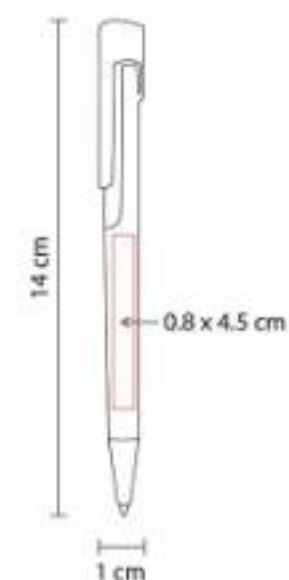

Mecanismo pulsador.





SH 1045
BOLÍGRAFO VOITTA



Material: Plástico
Técnica de impresión: Serigrafía / Tampografía
Área de impresión: 0.8 x 4 cm
Colores: Amarillo, Azul, Rojo

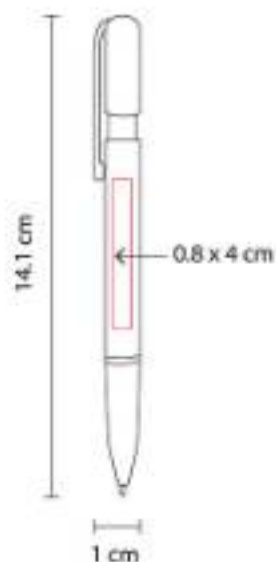

Grip antiderrapante. Mecanismo pulsador.

SH 1070
BOLÍGRAFO CELIO



Material: Plástico / Clip Metálico
Técnica de impresión: Serigrafía / Tampografía
Área de impresión: 0.9 x 4 cm
Colores: Azul Mate, Gris Mate, Negro Mate, Plata, Rojo Mate

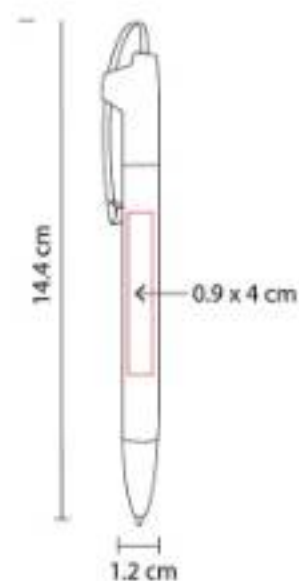

Mecanismo pulsador.

SH 1085
BOLÍGRAFO SINAI



Material: Plástico
Técnica de impresión: Serigrafía / Tampografía
Área de impresión: 0.8 x 4.6 cm Barril / 0.8 x 3 cm Clip
Colores: Azul, Negro, Rojo

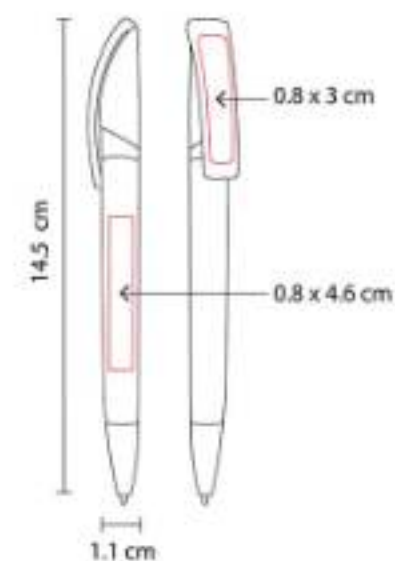

Mecanismo twist.

SH 1095
BOLÍGRAFO EKHOR



Material: Plástico
Técnica de impresión: Serigrafía /
Tampografía
Área de impresión: 0.8 x 4.7 cm
Colores: Azul, Negro, Rojo, Verde

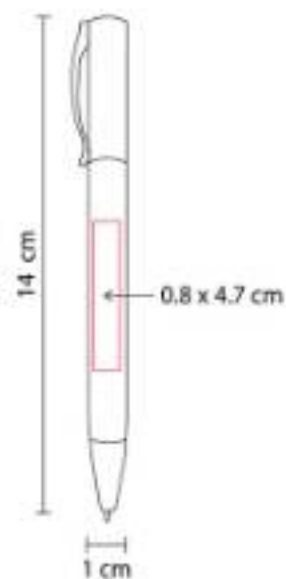

Mecanismo twist.

SH 1123
BOLÍGRAFO VIKINGO



Material: Plástico
Técnica de impresión: Serigrafía /
Tampografía
Área de impresión: 0.8 x 5 cm
Colores: Amarillo, Azul, Azul Cielo, Naranja,
Negro, Rojo, Tinto, Verde

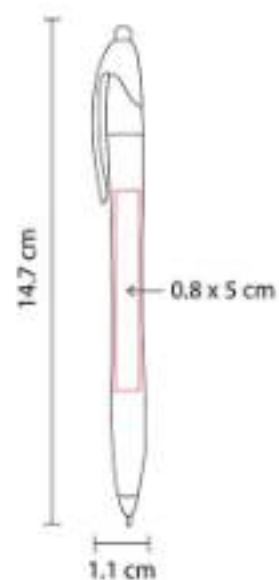

Mecanismo pulsador.

SH 1135
BOLÍGRAFO SLIM



Material: Plástico
Técnica de impresión: Serigrafía /
Tampografía
Área de impresión: 0.7 x 5.5 cm
Colores: Amarillo, Azul, Azul Cielo, Blanco,
Naranja, Negro, Rojo, Tinto, Verde

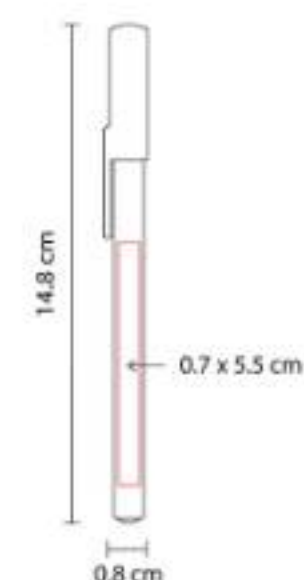

Bolígrafo con tapón.



BOLÍGRAFOS | BOLÍGRAFOS DE PLÁSTICO

SH 1405
BOLÍGRAFO KIVU



Material: Plástico
Técnica de impresión: Serigrafía /
Tampografía
Área de impresión: 1 x 6 cm
Colores: Azul, Blanco, Rojo, Verde Traslucido

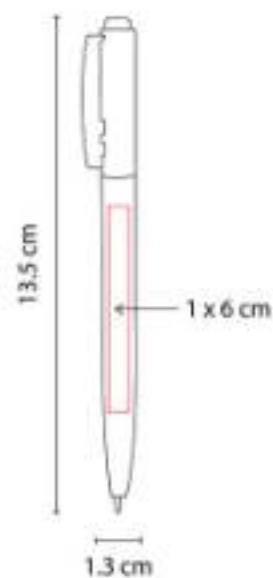

Mecanismo pulsador.

SH 1415
BOLÍGRAFO ARROW



Material: Plástico
Técnica de impresión: Serigrafía /
Tampografía
Área de impresión: 0.7 x 5.7 cm
Colores: Azul, Azul Cielo, Blanco, Negro,
Rojo, Rosa

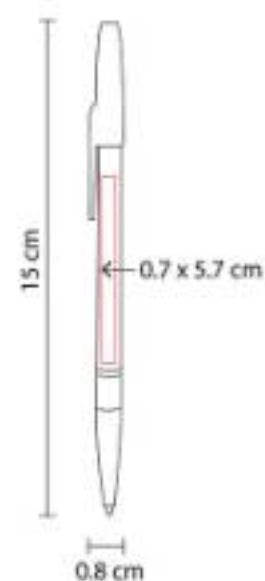

Bolígrafo con tapón.

SH 1450
BOLÍGRAFO CHAD



Material: Plástico
Técnica de impresión: Serigrafía /
Tampografía
Área de impresión: 1 x 6 cm
Colores: Amarillo, Azul, Morado, Naranja,
Negro, Rojo, Verde

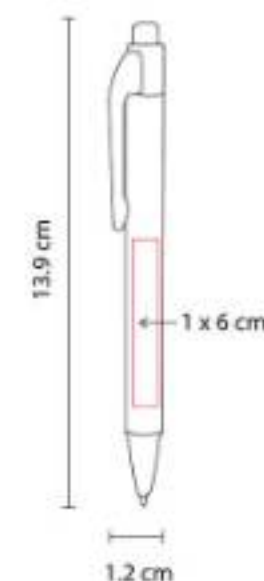

Mecanismo pulsador.

SH 1480
BOLÍGRAFO JAVARI



Material: Plástico
Técnica de impresión: Serigrafía / Tampografía
Área de impresión: 0.6 x 4 cm
Colores: Azul, Gris, Negro

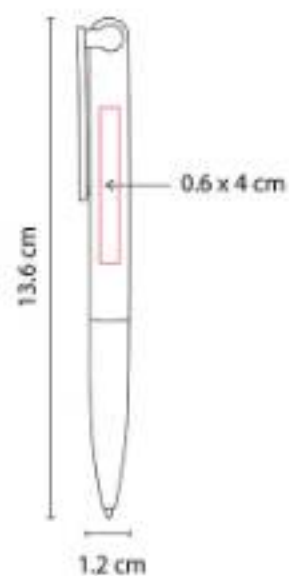

Grip antiderrapante. Mecanismo twist.

SH 1610
BOLÍGRAFO GALEO



Material: Plástico
Técnica de impresión: Serigrafía / Tampografía
Área de impresión: 0.7 x 5 cm Barril / 0.5 x 3 cm Clip
Colores: Rojo Mate

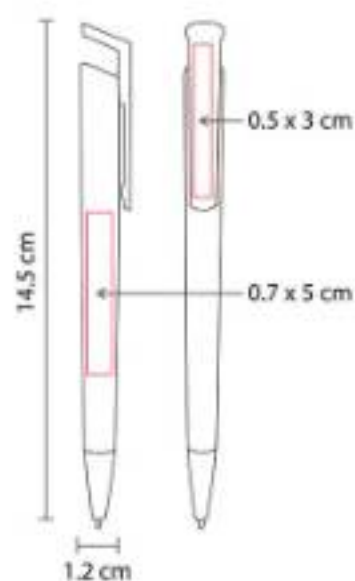

Mecanismo pulsador.

SH 1705
BOLÍGRAFO CHESSU



Material: Plástico
Técnica de impresión: Serigrafía / Tampografía
Área de impresión: 0.4 x 4 cm
Colores: Amarillo, Azul, Naranja, Negro, Rojo, Verde

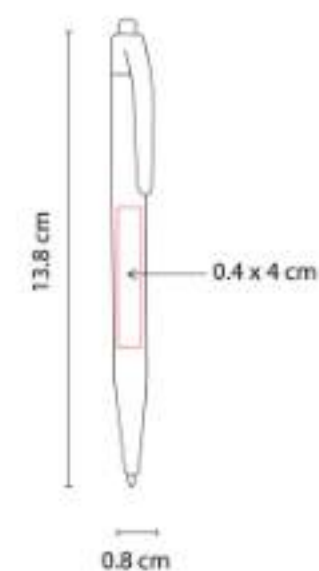

Mecanismo pulsador.



BOLÍGRAFOS | BOLÍGRAFOS DE PLÁSTICO

SH 1770
BOLÍGRAFO KADIAN



Material: Plástico
Técnica de impresión: Serigrafía
Área de impresión: 0.7 x 4 cm Barril / 0.5 x 2.5 cm Clip
Colores: Rojo Traslucido

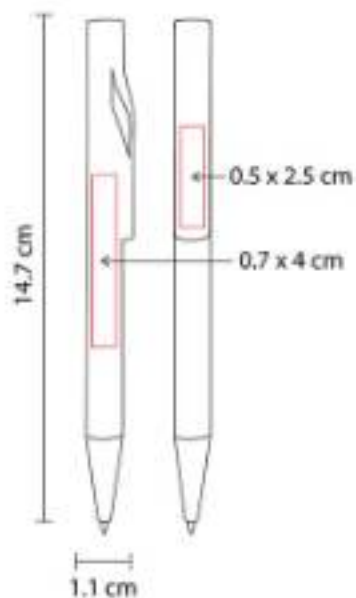

Mecanismo pulsador.

SH 1790
BOLÍGRAFO LISTER



Material: Plástico
Técnica de impresión: Serigrafía / Tampografía
Área de impresión: 0.5 x 7 cm
Colores: Rojo

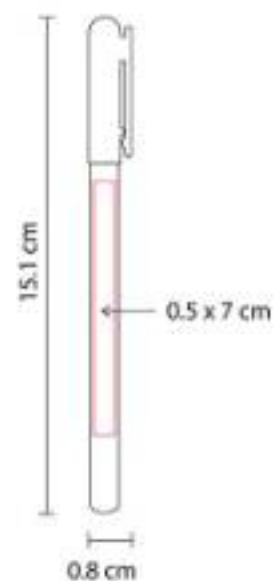

Bolígrafo con tapón.

SH 2000
BOLÍGRAFO PROFESIÓN



Material: Plástico
Técnica de impresión: Serigrafía
Área de impresión: 0.6 x 4 cm
Colores: Amarillo, Azul



Clip con figura. Mecanismo pulsador.

SH 2015
BOLÍGRAFO HOLI-HOLY



Material: Plástico
Técnica de impresión: Serigrafía / Tampografía
Área de impresión: 0.6 x 5 cm Barril / 0.5 x 3.5 cm Clip
Colores: Azul, Blanco, Negro, Rojo

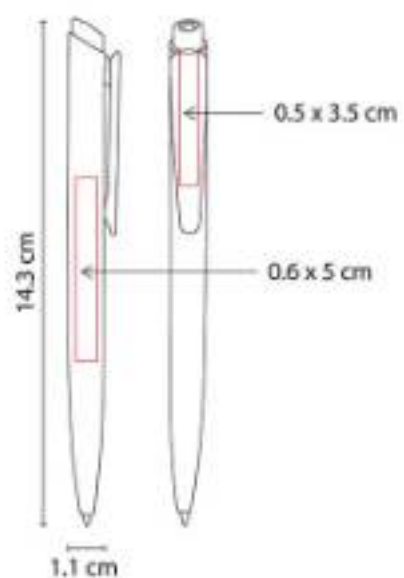

Mecanismo pulsador.

SH 2035
BOLÍGRAFO OTARA



Material: Plástico
Técnica de impresión: Serigrafía / Tampografía
Área de impresión: 0.6 x 7 cm Barril / 0.6 x 4 cm Clip
Colores: Azul Mate, Rojo Mate

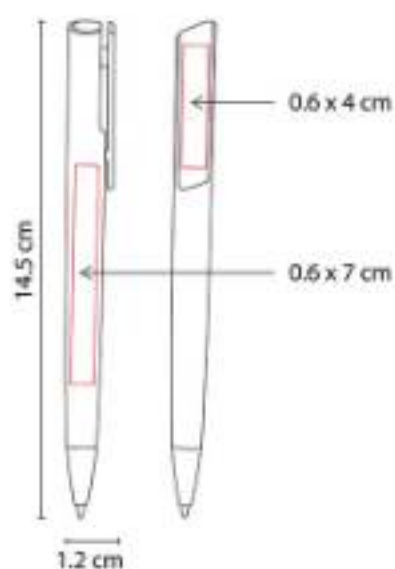

Mecanismo pulsador.

SH 2055
BOLÍGRAFO NIESEN



Material: Plástico
Técnica de impresión: Serigrafía / Tampografía
Área de impresión: 0.7 x 3 cm
Colores: Azul, Rojo, Verde

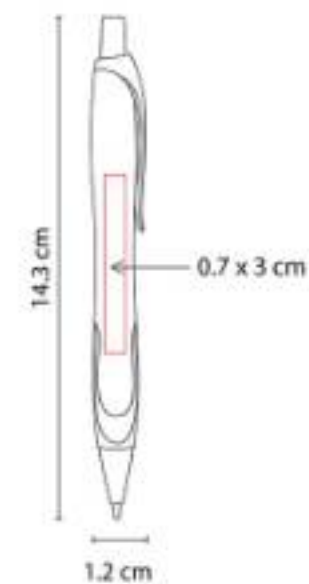

Mecanismo pulsador.



SH 2097
BOLÍGRAFO FUROR



Material: Plástico

Técnica de impresión: Serigrafía / Tampografía

Área de impresión: 0.8 x 4.2 cm

Colores: Amarillo Traslucido, Azul Cielo, Azul Traslucido, Blanco Traslucido, Naranja Traslucido, Rojo Traslucido, Rosa Traslucido, Verde Traslucido

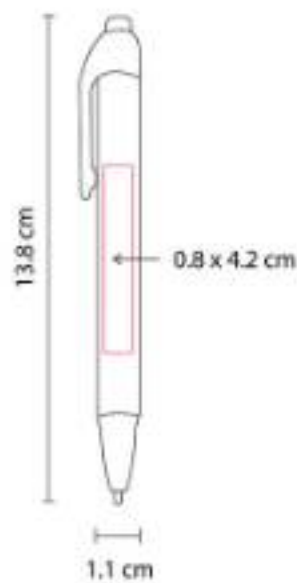

Mecanismo pulsador.

SH 2100
BOLÍGRAFO LACEY



Material: Plástico

Técnica de impresión: Serigrafía / Tampografía

Área de impresión: 0.9 x 5.2 cm

Colores: Rojo

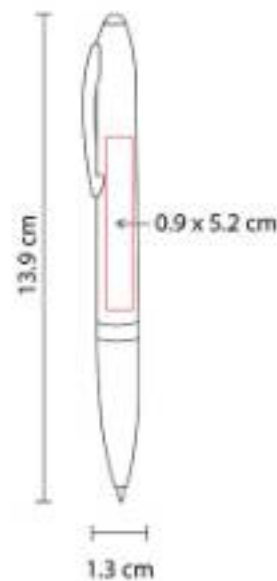

Mecanismo twist.

SH 2215
BOLÍGRAFO ATKA



Material: Plástico

Técnica de impresión: Serigrafía / Tampografía

Área de impresión: 0.5 x 3 cm

Colores: Azul, Naranja, Rojo, Verde

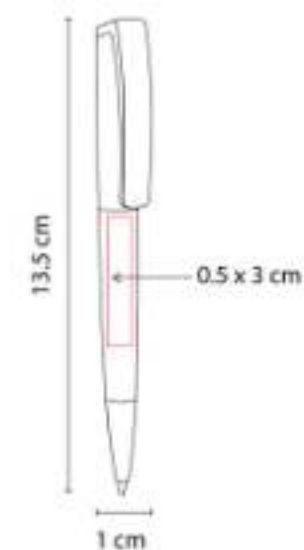

Mecanismo twist.

SH 2320
BOLÍGRAFO ELBING



Material: Plástico
Técnica de impresión: Serigrafía / Tampografía
Área de impresión: 0.6 x 5 cm
Colores: Azul, Negro, Rojo

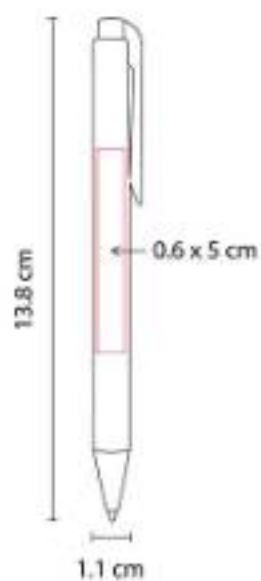

Mecanismo pulsador.

SH 2415
BOLÍGRAFO ILLER



Material: Plástico
Técnica de impresión: Serigrafía / Tampografía
Área de impresión: 0.5 x 3.5 cm
Colores: Azul Mate, Gris Mate, Plata, Rojo Mate, Verde Mate

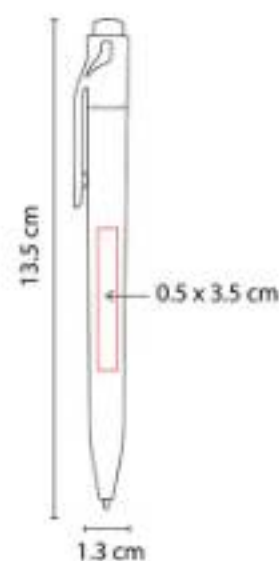

Mecanismo pulsador.

SH 2480
BOLÍGRAFO SOPRON



Material: Plástico
Técnica de impresión: Serigrafía / Tampografía
Área de impresión: 1 x 4.5 cm Barril / 0.5 x 3 cm Clip
Colores: Azul, Naranja, Negro, Rojo, Verde

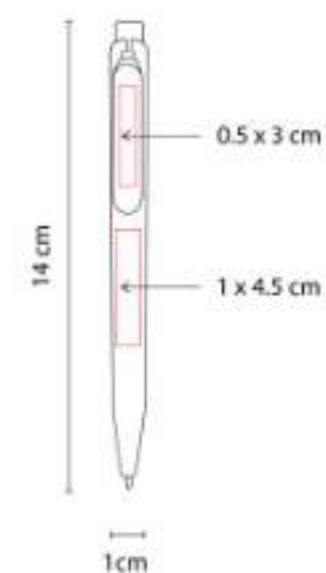

Mecanismo pulsador.



BOLÍGRAFOS | BOLÍGRAFOS DE PLÁSTICO

SH 2550
BOLÍGRAFO SONIX



Material: Plástico
Técnica de impresión: Serigrafía /
Tampografía
Área de impresión: 1 x 5.5 cm
Colores: Azul, Rojo

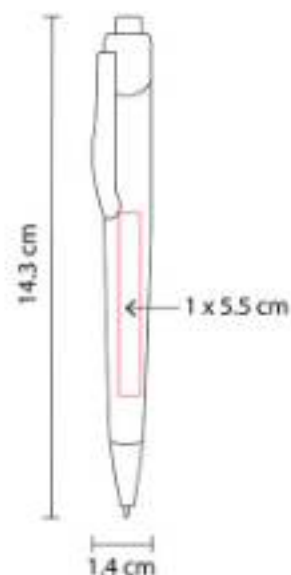

Mecanismo pulsador.

SH 2700
**BOLÍGRAFO CON PELOTA
BYRON**



Material: Plástico
Técnica de impresión: Serigrafía
Área de impresión: 1.2 x 8.5 cm
Colores: Rojo

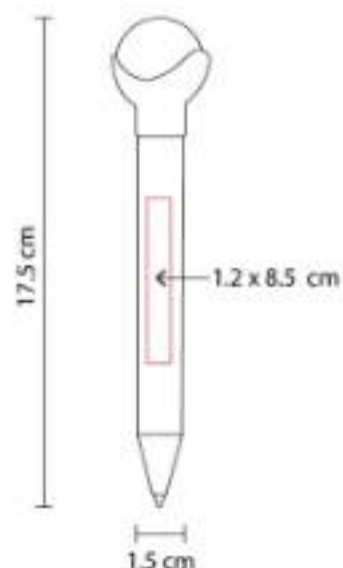

Incluye pelota transparente. Mecanismo twist.

SH 3020
BOLÍGRAFO TOCCO



Material: Plástico
Técnica de impresión: Serigrafía
Área de impresión: 0.7 x 5 cm
Colores: Amarillo, Azul, Azul Pastel, Blanco,
Morado Pastel, Naranja, Negro, Rojo, Rosa
Pastel, Verde



Bolígrafo con clip translúcido. Mecanismo pulsador.

SH 3400
BOLÍGRAFO ARICK



Material: Plástico
Técnica de impresión: Serigrafía /
Tampografía
Área de impresión: 0.4 x 3 cm
Colores: Azul, Blanco, Negro, Rojo



Mecanismo twist.

SH 3410
BOLÍGRAFO CARMIN



Material: Plástico
Técnica de impresión: Serigrafía /
Tampografía
Área de impresión: 0.7 x 4 cm Barril / 0.6 x
3 cm Clip
Colores: Azul, Naranja, Rojo, Verde



Mecanismo pulsador.

SH 3420
BOLÍGRAFO FERRAN



Material: Plástico
Técnica de impresión: Serigrafía /
Tampografía
Área de impresión: 0.8 x 3 cm
Colores: Azul, Negro, Rojo, Verde



Grip antiderrapante. Mecanismo pulsador.





SH 3440
BOLÍGRAFO GORY



Material: Plástico
Técnica de impresión: Serigrafía /
Tampografía
Área de impresión: 0.6 x 4 cm
Colores: Azul



Mecanismo twist.

SH 3450
BOLÍGRAFO CITADEL



Material: Plástico
Técnica de impresión: Full Color
Área de impresión: 1 x 5 cm
Colores: Blanco



Bolígrafo con parte superior plana para
impresión full color. Mecanismo pulsador.

SH 3535
BOLÍGRAFO OPORTO



Material: Plástico
Técnica de impresión: Serigrafía /
Tampografía
Área de impresión: 0.8 x 5.5 cm
Colores: Azul, Naranja, Rojo, Verde

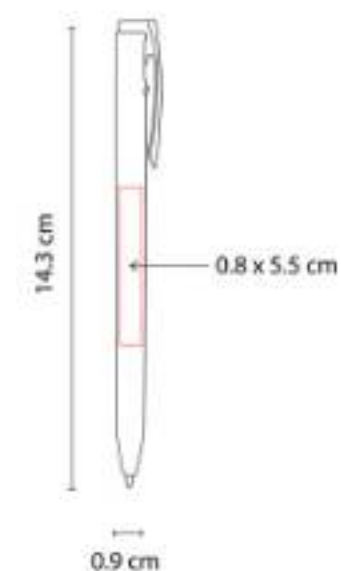

Mecanismo pulsador.

SH 5000
BOLÍGRAFO YAZI



Material: Plástico
Técnica de impresión: Serigrafía
Área de impresión: 0.7 x 5 cm
Colores: , Azul Pastel, Morado Pastel, Rosa Pastel, Verde Pastel



Bolígrafo en colores pastel. Grip de silicón antiderrapante. Mecanismo pulsador.

SH 5010
BOLÍGRAFO CODE



Material: Plástico
Técnica de impresión: Serigrafía
Área de impresión: 1 x 1 cm Clip / 0.7 x 5 cm Barril
Colores: Negro



Bolígrafo con tapón. Incluye clip con recuadro para impresión de código QR. Barril con terminado tipo rubber.

SH 5020
BOLÍGRAFO MODRA



Material: Plástico
Técnica de impresión: Serigrafía
Área de impresión: 0.7 x 4 cm
Colores: Amarillo, Azul, Negro, Rojo



Bolígrafo con terminado rubber y clip metalizado. Mecanismo twist.



SH 8500
BOLÍGRAFO CHALK



Material: Plástico

Técnica de impresión: Serigrafía /
Tampografía

Área de impresión: 0.9 x 6 cm

Colores: Verde

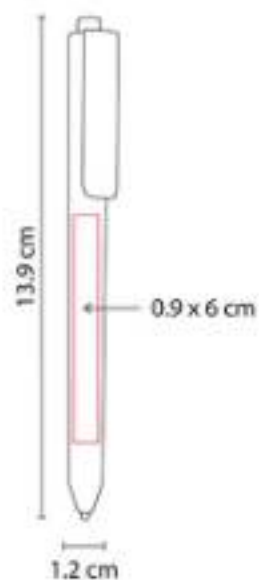

Bolígrafo elegante, diseño aerodinámico de uso confortable. Hecho en Suiza. Mecanismo pulsador.

BOLÍGRAFOS FUNCIONES

ECO 010 BOLÍGRAFO PLANET



Material: Cartón / Plástico
Técnica de impresión: Serigrafía /
Tampografía
Área de impresión: 0.7 x 7 cm Barril / 0.5 x
2.5 cm Clip
Colores: Azul, Naranja, Rojo, Verde

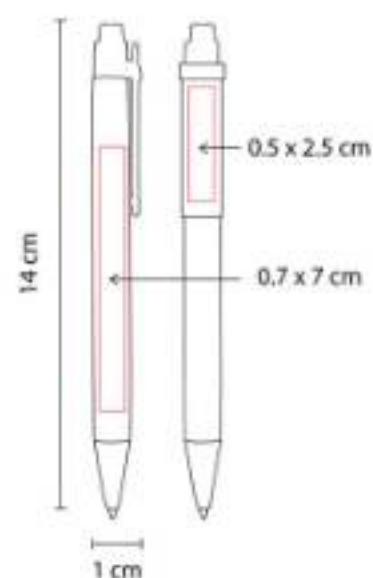

Material eco-friendly. Mecanismo pulsador.

ECO 025 BOLÍGRAFO MATOBO



Material: Cartón / Plástico
Técnica de impresión: Serigrafía /
Tampografía
Área de impresión: 0.5 x 5 cm
Colores: Azul, Naranja, Rojo, Verde

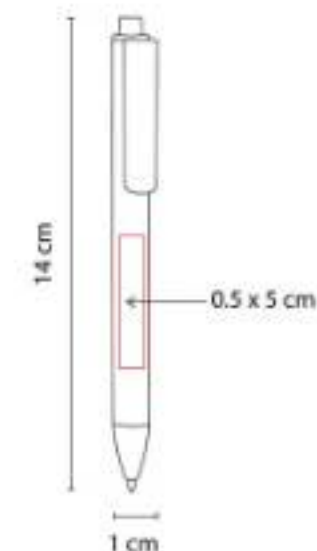

Material eco-friendly. Mecanismo pulsador.





ECO 030
BOLÍGRAFO LANZ



Material: Cartón / Plástico
Técnica de impresión: Serigrafía
Área de impresión: 0.9 x 4 cm
Colores: Azul, Naranja, Rojo, Verde

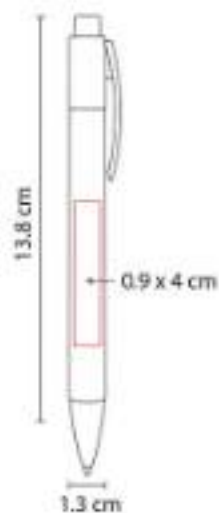

Material eco-friendly. Mecanismo pulsador.

ECO 035
BOLÍGRAFO ZAMBEZE



Material: Cartón / Plástico
Técnica de impresión: Serigrafía
Área de impresión: 0.6 x 6 cm
Colores: Azul, Naranja, Rojo, Verde

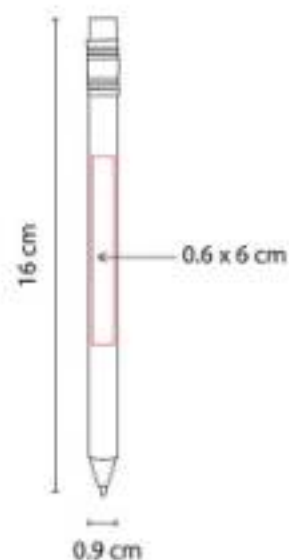

Material eco-friendly. Mecanismo pulsador.

ECO 065
BOLÍGRAFO MILTA



Material: Plástico / Bambú / Fibra de Trigo
Técnica de impresión: Serigrafía
Área de impresión: 0.7 x 4 cm
Colores: Beige



Material eco-friendly. Mecanismo pulsador.
Incluye funda.

ECO 070
BOLÍGRAFO GENMA



Material: Bambú / Plástico / Fibra de Trigo
Técnica de impresión: Láser / Serigrafía / Tampografía
Área de impresión: 0.7 x 6 cm
Colores: Amarillo, Azul, Rosa, Verde



Bolígrafo de bambú con tapón.

ECO 090
BOLÍGRAFO KIBRIT



Material: Fibra de trigo / Plástico / Cartón
Técnica de impresión: Serigrafía
Área de impresión: 0.7 x 5 cm
Colores: Azul, Beige, Naranja, Rojo, Verde



Material eco-friendly a base de fibra de trigo.
Clip con cubierta de cartón. Mecanismo pulsador.

ECO 100
BOLIGRAFO GRAAN



Material: Fibra de Trigo / Plástico
Técnica de impresión: Serigrafía
Área de impresión: 0.7 x 5 cm
Colores: Amarillo, Azul, Beige, Gris, Rojo, Verde



Material eco-friendly a base de fibra de trigo.
Incluye grip de silicón antiderrapante.
Mecanismo pulsador.



EST 015
SET COBALT



Material: Aluminio
Técnica de impresión: Serigrafía
Área de impresión: 1 x 4 cm Bolígrafo
Colores: Azul, Blanco, Rojo

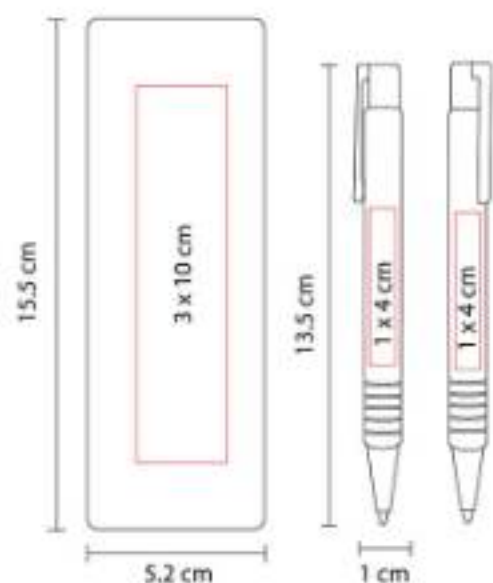

Bolígrafo y lapicera 0.5 mm. Mecanismo pulsador. Incluye estuche metálico.

EST 030
SET DURHAM



Material: Plástico
Técnica de impresión: Serigrafía / Tampografía
Área de impresión: 0.6 x 5.7 cm Bolígrafo / 3.3 x 9.7 cm Estuche
Colores: Blanco

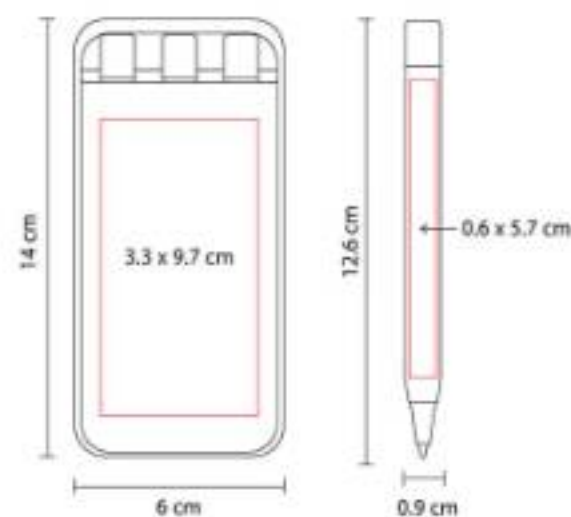

Incluye lapicera 0.5 mm y bolígrafos tinta azul y roja.

EST 035
ESTUCHE GUAMA



Material: Madera
Técnica de impresión: Láser / Serigrafía
Área de impresión: 0.4 x 4 cm Bolígrafo / 1.3 x 12 cm Estuche
Colores: Beige

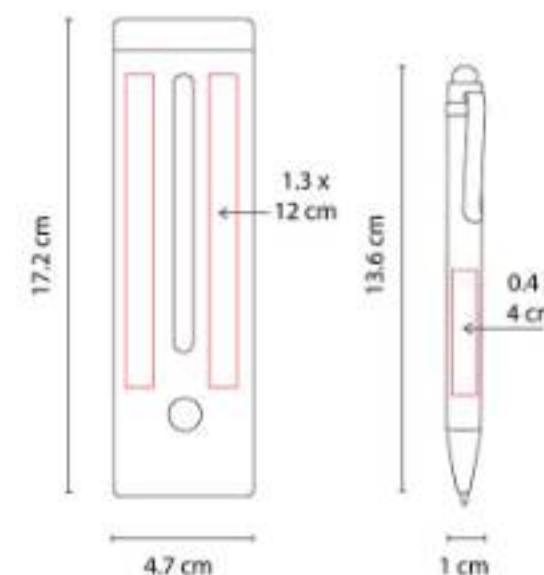

Bolígrafo y estuche de madera. Estuche con porta pluma y porta tarjetas.

**EST 040
SET CADMIO**



Material: Aluminio / Curpiel
Técnica de impresión: Láser / Serigrafía / Termograbado
Área de impresión: 0.7 x 5 cm Bolígrafo / 2.5 x 9 cm Estuche
Colores: Negro

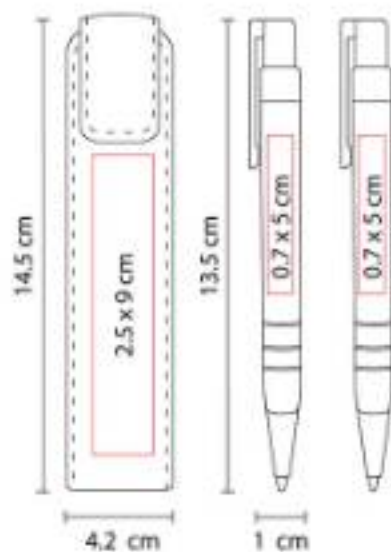

Bolígrafo y lapicera 0.5 mm. Mecanismo pulsador. Incluye estuche con imán para cerrado.

**EST 050
SET ARIZE**



Material: Aluminio
Técnica de impresión: Láser / Serigrafía
Área de impresión: 0.6 x 5 cm
Colores: Plata

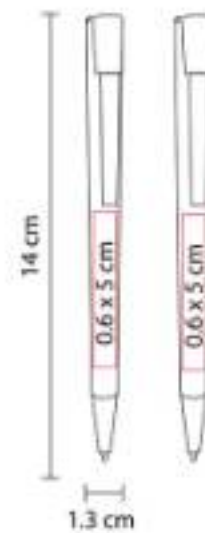

Bolígrafo y lapicera 0.5 mm. Mecanismo pulsador en clip. Incluye estuche.

**EST 055
BOLÍGRAFO GALAM**



Material: Plástico
Técnica de impresión: Serigrafía / Tampografía
Área de impresión: 0.7 x 6 cm Estuche
Colores: Gris Oxford, Rosa

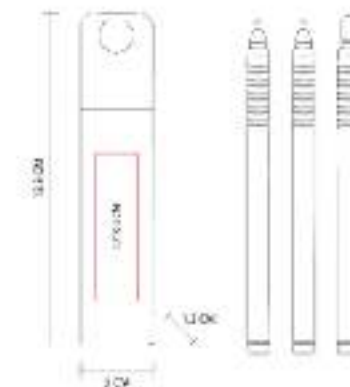

Set de 3 bolígrafos de tinta negra, azul y roja. Incluye estuche de plástico con sistema push.





EST 070 SET MARKIEREN



Material: Plástico
Técnica de impresión: Serigrafía /
Tampografía
Área de impresión: 1.5 x 2 cm Marcador / 4
x 5 cm Estuche
Colores: Blanco

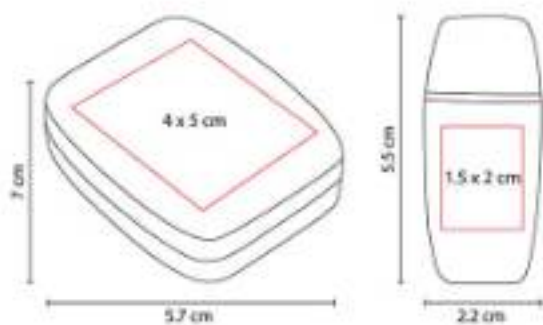

Marcatextos de cera. Incluye estuche.

EST 080 SET VERNAL



Material: Madera
Técnica de impresión: Láser / Serigrafía
Área de impresión: 0.4 x 4 cm
Colores: Beige

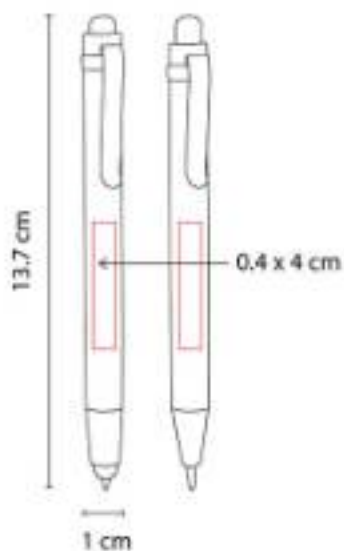

Bolígrafo con touch screen y lapicera 0.5 mm.
Mecanismo pulsador. Incluye estuche.

EST 090 SET FAYUN



Material: Aluminio
Técnica de impresión: Serigrafía
Área de impresión: 0.8 x 4.5 cm Ball Point /
0.8 x 6 cm Roller Pen
Colores: Gris

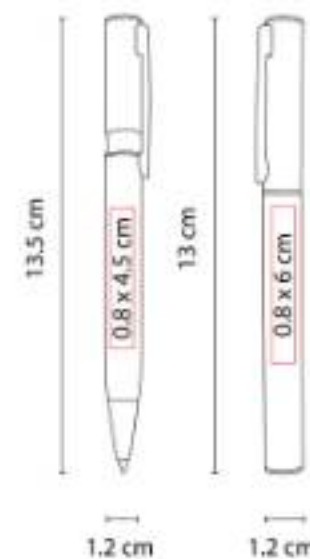

Set de bolígrafo ball point y roller pen. Incluye
estuche.

GEL 040
BOLÍGRAFO LOIRA



Material: Plástico
Técnica de impresión: Serigrafía / Tampografía
Área de impresión: 1 x 5 cm Barril / 1 x 3 cm Tapón
Colores: Azul, Naranja, Rojo

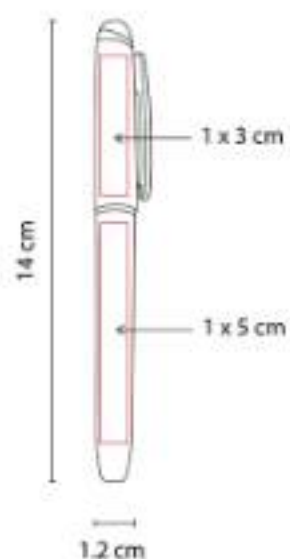

Bolígrafo tinta gel térmico-sensitiva que se borra con la fricción de la goma, con tapón y grip antiderrapante.

GEL 060
BOLÍGRAFO PRABAN



Material: Plástico
Técnica de impresión: Serigrafía / Tampografía
Área de impresión: 1 x 3.5 cm
Colores: Azul

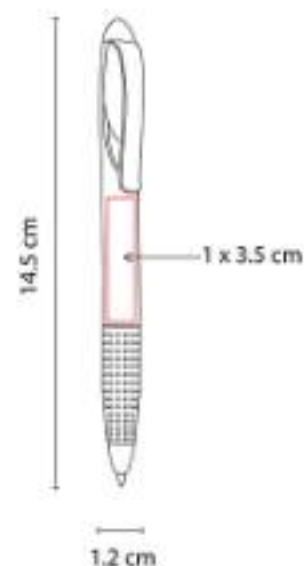

Bolígrafo tinta gel térmico-sensitiva que se borra con la fricción de la goma. Grip antiderrapante.

GEL 080
BOLÍGRAFO WARNA



Material: Plástico
Técnica de impresión: Serigrafía
Área de impresión: 0.7 x 5 cm
Colores: Azul, Blanco, Gris, Naranja



Bolígrafo con tinta de gel que se borra con la fricción de la goma. Mecanismo pulsador.



KIT SIN 550
KIT DE BOLÍGRAFOS



RQ 013
BOLÍGRAFO AROS



Material: Aluminio
Técnica de impresión: Láser
Área de impresión: 0.7 x 4 cm
Colores: Amarillo, Azul, Blanco, Naranja,
Negro, Rojo, Rosa, Verde



Terminado rubber. Mecanismo pulsador.

RQ 1100
BOLÍGRAFO PISATI



Material: Plástico
Técnica de impresión: Serigrafía
Área de impresión: 0.7 x 5 cm
Colores: Azul, Gris, Negro, Rosa, Tinto



Bolígrafo con terminado tipo rubber y touch screen. Mecanismo pulsador.

RQ 1115
BOLÍGRAFO INFINITO ZAMANI



Material: Aluminio / Plástico
Técnica de impresión: Láser / Serigrafía
Área de impresión: 0.7 x 3.5 cm
Colores: Gris Oxford, Plata



Lápiz infinito con recubrimiento metalizado y tapón de plástico.

RQ 1120
BOLÍGRAFO NIHAYA



Material: Aluminio
Técnica de impresión: Láser / Serigrafía
Área de impresión: 0.6 x 3 cm
Colores: Azul, Beige, Blanco



Bolígrafo con función dual, con una punta infinita tipo lápiz. Mecanismo twist.

RQ 1130
BOLÍGRAFO HOLZ



Material: Aluminio / Bambú
Técnica de impresión: Grabado Espejo / Serigrafía / Láser
Área de impresión: 0.7 x 3.8 cm
Colores: Azul, Blanco, Negro, Rojo



Bolígrafo con terminado tipo rubber y grip de bambú. Acabados metálicos en clip y punta. Mecanismo pulsador.



SH 1015
BOLÍGRAFO GLIT



Material: Plástico
Técnica de impresión: Serigrafía /
Tampografía
Área de impresión: 1 x 4 cm
Colores: Azul, Gris, Plata, Rojo

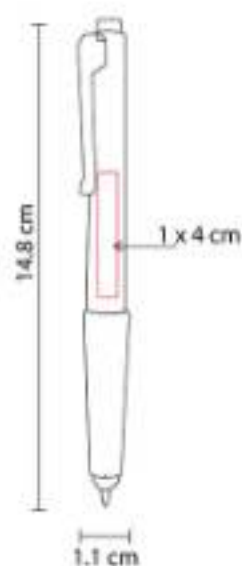

Bolígrafo con touch screen y grip antiderrapante. Mecanismo pulsador.

SH 1100
BOLÍGRAFO MASARYK



Material: Plástico
Técnica de impresión: Serigrafía /
Tampografía
Área de impresión: 0.9 x 4 cm
Colores: Azul, Negro, Rojo

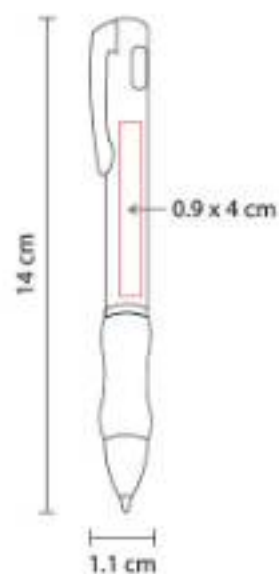

Bolígrafo con lámpara y grip antiderrapante. Mecanismo twist. Incluye batería.

SH 1155
**BOLÍGRAFO ANTIMICROBIANO
PROTECT**



Material: Plástico / Fibra de Trigo
Técnica de impresión: Serigrafía
Área de impresión: 0.8 x 5 cm
Colores: Azul, Beige, Blanco, Rosa, Verde

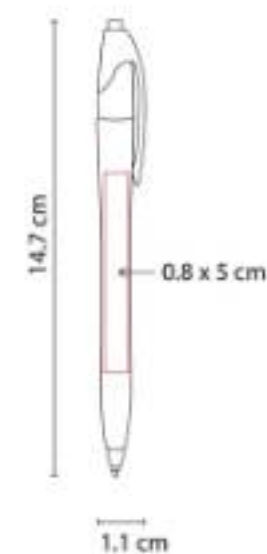

Material antimicrobiano eco-friendly. Mecanismo pulsador.

SH 1215
BOLÍGRAFO 3 EN 1 SMOKE



Material: Plástico
Técnica de impresión: Serigrafía /
Tampografía
Área de impresión: 1 x 3 cm
Colores: Azul, Negro, Rojo

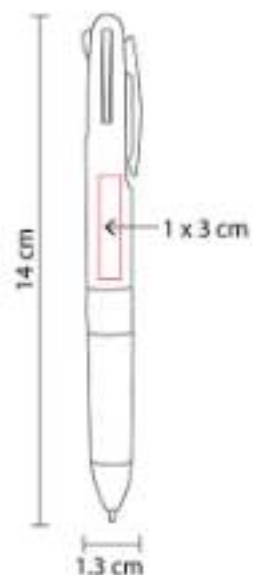

Mecanismo pulsador por tinta.

SH 1255
BOLÍGRAFO USB 4 GB LORIEN



Capacidad: 4 GB
Material: Acero Inoxidable
Técnica de impresión: Grabado Espejo /
Láser
Área de impresión: 1 x 4 cm
Colores: Negro

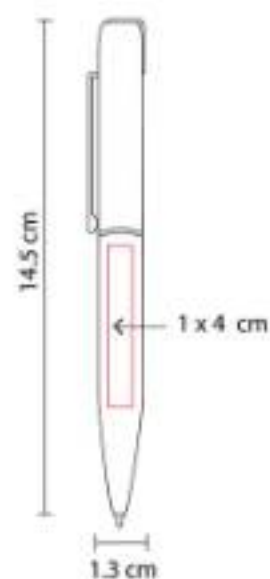

Bolígrafo USB de 4 GB. Terminado rubber.
Mecanismo twist. Incluye estuche.

SH 1410
BOLÍGRAFO CON LUZ DRITE



Material: Plástico
Técnica de impresión: Láser
Área de impresión: 1 x 3 cm
Colores: Azul, Negro, Rojo

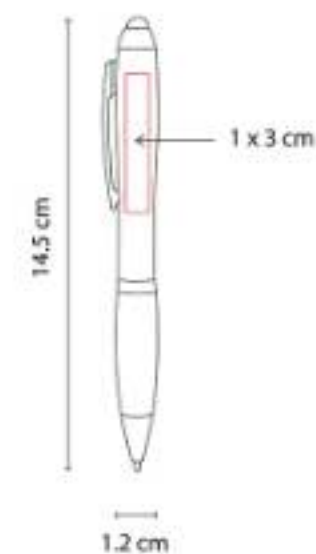

Bolígrafo con luz LED y touch screen.
Mecanismo twist. Al grabar y girar, el logotipo
se ilumina.





SH 1510 BOLÍGRAFO CON LUZ LUMYRIDE



Material: Aluminio
Técnica de impresión: Láser
Área de impresión: 0.7 x 3 cm
Colores: Gris

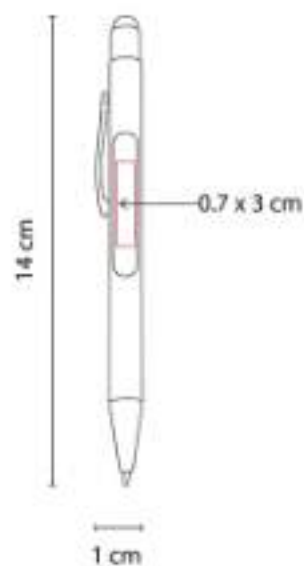

"Bolígrafo con luz LED y touch screen. Al grabar y girar, el logotipo se ilumina. Mecanismo twist."

SH 1710 BOLÍGRAFO ROCKET



Material: Plástico
Técnica de impresión: Serigrafía /
Tampografía
Área de impresión: 1 x 4.5 cm
Colores: Plata

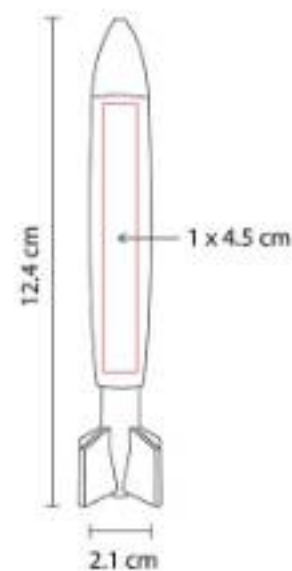

Mecanismo pulsador.

SH 1765 BOLÍGRAFO LOJA



Material: Plástico
Técnica de impresión: Serigrafía /
Tampografía
Área de impresión: 0.6 x 4 cm
Colores: Gris

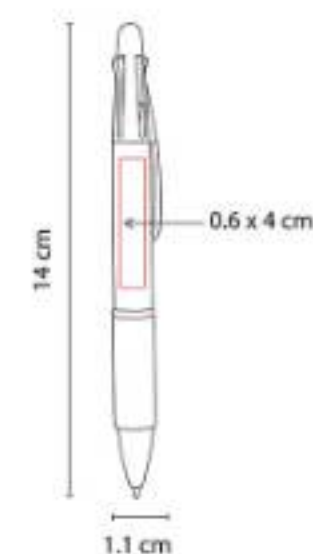

Grip antiderrapante. Mecanismo pulsador por tinta.

SH 1850
BOLÍGRAFO LÁMPARA JASER



Material: Plástico
Técnica de impresión: Serigrafía / Tampografía
Área de impresión: 0.6 x 4 cm
Colores: Blanco

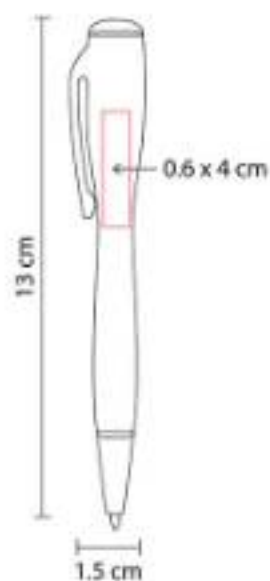

Bolígrafo con lámpara de 1 LED. Mecanismo twist. Incluye batería.

SH 1860
BOLÍGRAFO LUNDY



Material: Aluminio
Técnica de impresión: Láser / Serigrafía
Área de impresión: 0.7 x 4.5 cm
Colores: Rojo, Rosa, Verde

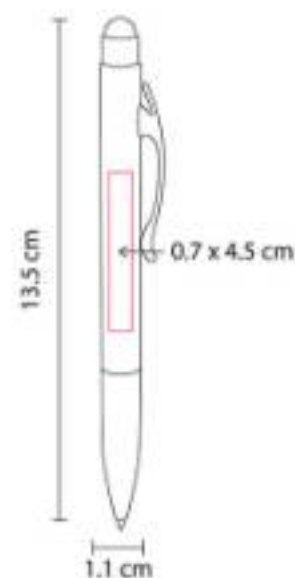

Bolígrafo con touch screen y grip antiderrapante. Mecanismo twist. Incluye funda.

SH 1875
BOLÍGRAFO NARA



Material: Plástico
Técnica de impresión: Serigrafía / Tampografía
Área de impresión: 1 x 6.5 cm
Colores: Plata

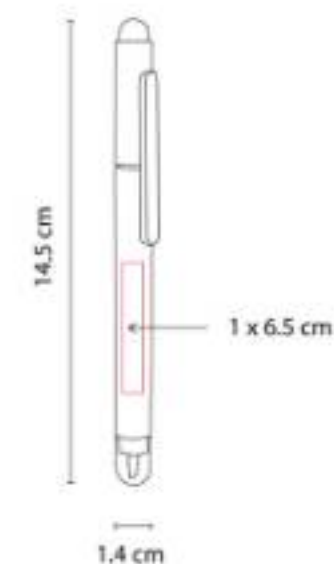

Bolígrafo con touch screen. Incluye 2 diferentes puntas de desarmador (1 punta de cruz y 1 punta plana).





SH 1920
BOLÍGRAFO USB 8 GB ELZ



Capacidad: 8 GB
Material: Acero Inoxidable
Técnica de impresión: Láser / Serigrafía
Área de impresión: 0.5 x 3 cm
Colores: Plata

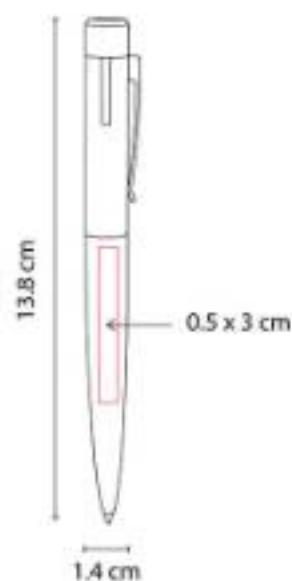

Bolígrafo USB de 8 GB. Memoria USB con función OTG para transferencia de información entre dispositivos.

SH 1940
BOLÍGRAFO USB EVANS



Capacidad: 8 GB
Material: Aluminio
Técnica de impresión: Láser / Serigrafía
Área de impresión: 0.6 x 3.5 cm
Colores: Gris Mate

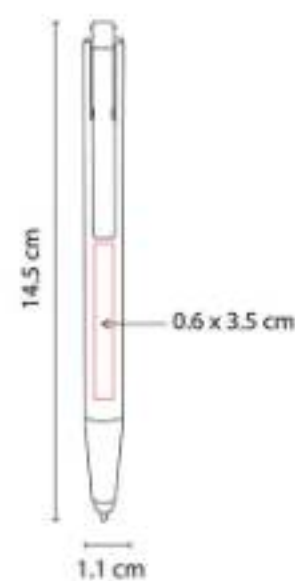

Bolígrafo USB de 8 GB y touch screen. Mecanismo pulsador. Incluye estuche.

SH 1990
BOLÍGRAFO USB GUANA



Capacidad: 8 GB
Material: Aluminio
Técnica de impresión: Láser / Serigrafía
Área de impresión: 0.6 x 5 cm
Colores: Plata

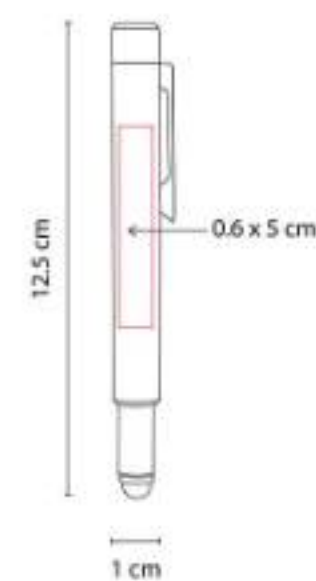

Bolígrafo USB de 8 GB y touch screen. Incluye estuche.

SH 2115
BOLÍGRAFO CON BASE MINOS



Material: Plástico
Técnica de impresión: Serigrafía
Área de impresión: 2 x 1.5 cm Base / 0.5 x 5 cm Bolígrafo
Colores: Rojo

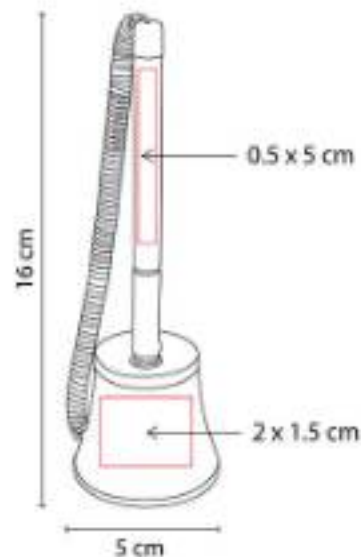

Incluye adhesivo en la parte inferior.

SH 2125
BOLÍGRAFO BONDI



Material: Plástico
Técnica de impresión: Serigrafía / Tampografía
Área de impresión: 0.7 x 2.5 cm
Colores: Azul, Blanco, Verde

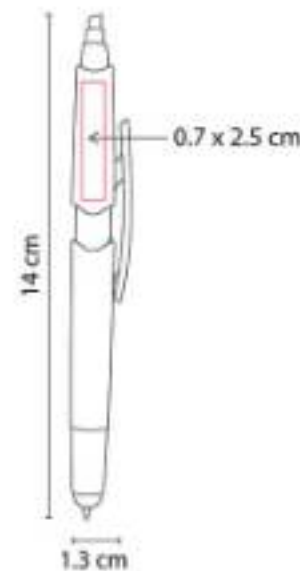

Bolígrafo con touch screen y marcatexto.
 Mecanismo pulsador.

SH 2155
BOLÍGRAFO ASHIDA



Material: Plástico
Técnica de impresión: Serigrafía / Tampografía
Área de impresión: 0.7 x 4 cm Barril / 0.8 x 4 cm Clip
Colores: Azul, Blanco, Negro, Rojo



Bolígrafo con touch screen, base para smartphone y limpiador de pantalla.
 Mecanismo twist.





SH 2165
BOLÍGRAFO MÁRQUEZ



Material: Plástico
Técnica de impresión: Serigrafía / Tampografía
Área de impresión: 0.6 x 4 cm
Colores: Blanco



Bolígrafo y marcatexto con tapón.

SH 2200
BOLÍGRAFO USB 8 GB NEUSS



Capacidad: 8 GB
Material: Metal / Plástico
Técnica de impresión: Láser / Serigrafía
Área de impresión: 0.7 x 3 cm
Colores: Gris Mate

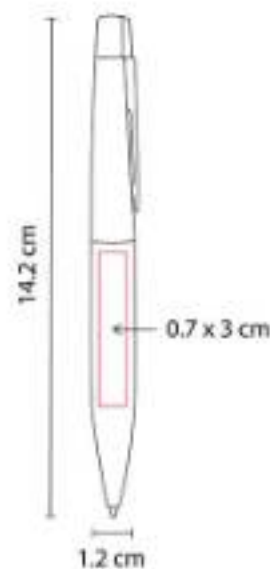

Bolígrafo USB de 8 GB. Mecanismo twist. Incluye estuche.

SH 2220
BOLÍGRAFO USB 8 GB SHELL



Capacidad: 8 GB
Material: Acero Inoxidable
Técnica de impresión: Láser / Serigrafía
Área de impresión: 1 x 2.5 cm Barril / 0.6 x 3 cm Clip / 0.4 x 0.6 USB
Colores: Negro

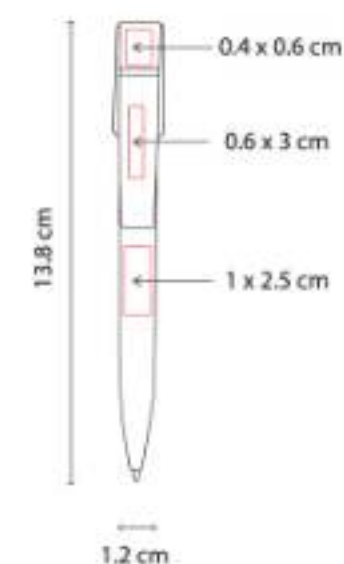

Bolígrafo con memoria USB de 8 GB. Mecanismo twist. Incluye estuche.

SH 2250
BOLÍGRAFO HISWA



Material: Plástico
Técnica de impresión: Serigrafía
Área de impresión: 0.4 x 3 cm
Colores: Azul, Blanco, Naranja, Rojo

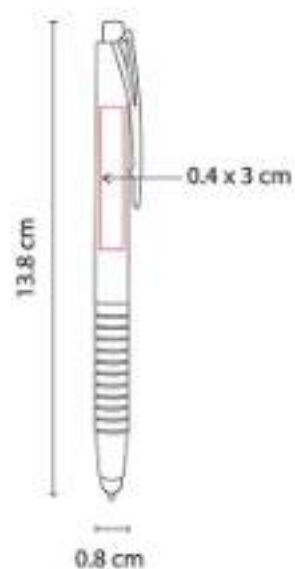

Bolígrafo con touch screen y grip antiderrapante. Mecanismo pulsador.

SH 2255
BOLÍGRAFO USB 16 GB LORIEN



Capacidad: 16GB
Material: Acero Inoxidable
Técnica de impresión: Grabado Espejo
Área de impresión: 1 x 4 cm
Colores: Negro

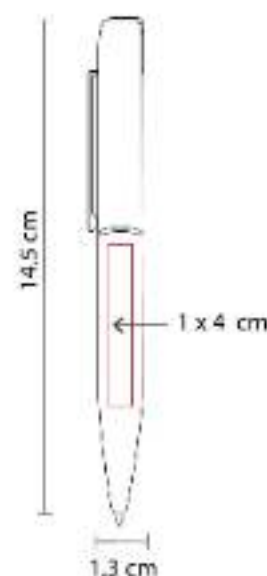

Bolígrafo USB de 16GB. Terminado de rubber. Mecanismo twist. Incluye estuche.

SH 2310
BOLÍGRAFO LINX



Material: Aluminio
Técnica de impresión: Láser / Serigrafía
Área de impresión: 0.5 x 3 cm
Colores: Azul Mate, Gris Mate, Rojo Mate

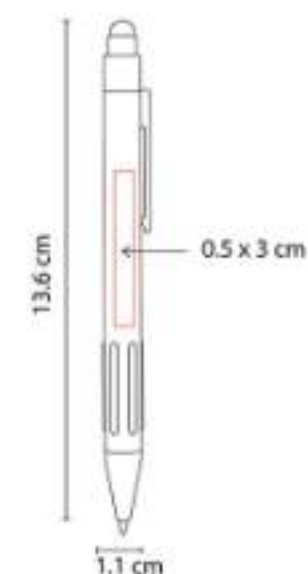

Bolígrafo con touch screen y grip antiderrapante. Mecanismo pulsador. Incluye funda.





SH 2380
BOLÍGRAFO TAHUA



Material: Aluminio
Técnica de impresión: Láser / Serigrafía
Área de impresión: 0.5 x 5 cm
Colores: Gris, Oro

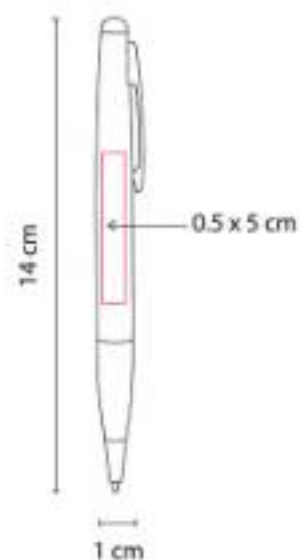

Bolígrafo con touch screen y grip antiderrapante. Mecanismo twist. Incluye funda.

SH 2385
BOLÍGRAFO WAKA



Material: Aluminio
Técnica de impresión: Láser / Serigrafía
Área de impresión: 0.5 x 4 cm Barril / 0.5 x 3 cm Clip
Colores: Gris



Bolígrafo con touch screen. Mecanismo pulsador. Incluye funda.

SH 2390
BOLÍGRAFO TROY



Material: Aluminio
Técnica de impresión: Láser / Serigrafía
Área de impresión: 0.6 x 3 cm
Colores: Azul, Gris, Plata



Bolígrafo con touch screen. Mecanismo twist. Incluye funda.

SH 2490
BOLÍGRAFO USB 8 GB ROOT



Capacidad: 8 GB
Material: Aluminio / Rubber
Técnica de impresión: Láser / Serigrafía
Área de impresión: 0.6 x 3 cm Barril / 1 x 2.5 cm Clip
Colores: Gris, Negro



Bolígrafo con memoria USB de 8 GB desprendible con imán. Mecanismo twist. Incluye funda.

SH 2580
BOLÍGRAFO TATIN



Material: Aluminio
Técnica de impresión: Láser / Serigrafía
Área de impresión: 0.6 x 3 cm
Colores: Azul, Blanco

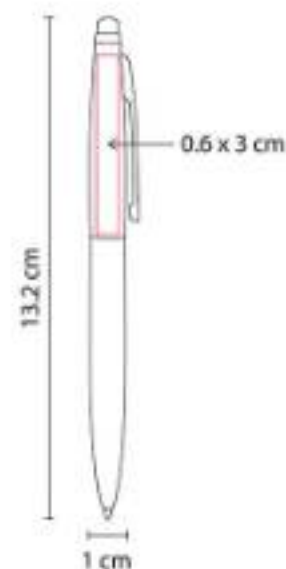

Bolígrafo con touch screen. Mecanismo twist. Incluye funda.

SH 2860
BOLÍGRAFO DENEBO



Material: Plástico
Técnica de impresión: Serigrafía / Tampografía
Área de impresión: 0.5 x 2.5 cm
Colores: Azul Mate, Blanco, Plata, Rojo Mate

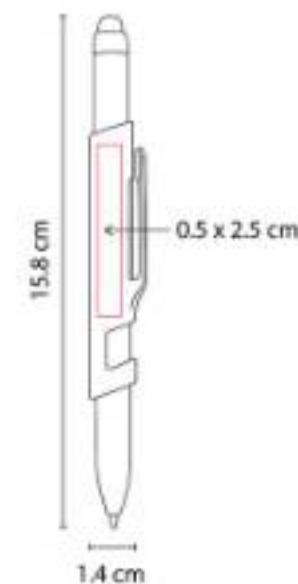

Bolígrafo con touch screen y base para smartphone. Terminado rubber.





SH 4500
BOLÍGRAFO BAO



Material: Aluminio / Bambú
Técnica de impresión: Láser / Serigrafía
Área de impresión: 0.8 x 5 cm
Colores: Negro



Bolígrafo con touch screen y grip de bambú.
Terminado rubber. Mecanismo pulsador.
Incluye funda.

SH 8000
BOLÍGRAFO CAR



Material: Plástico
Técnica de impresión: Serigrafía /
Tampografía
Área de impresión: 1.2 x 3 cm
Colores: Plata Mate

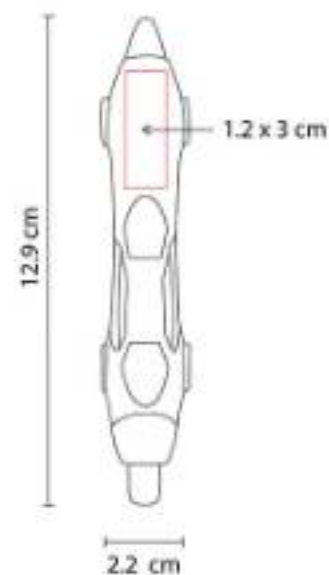

Mecanismo pulsador.

USB 05
BOLÍGRAFO USB 4 GB STERRA



Capacidad: 4 GB
Material: Metal
Técnica de impresión: Grabado Espejo /
Serigrafía / Láser
Área de impresión: 1.1 x 3.3 cm
Colores: Plata

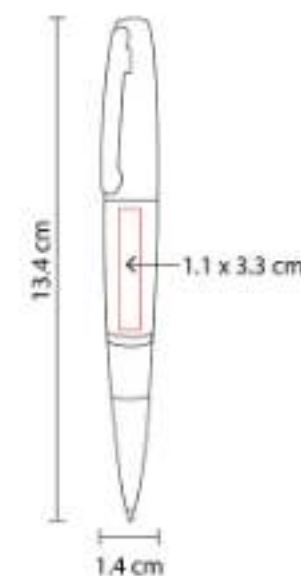

Bolígrafo USB de 4 GB. Mecanismo twist.
Incluye estuche y repuesto metálico.

BOLÍGRAFOS METÁLICOS

RQ 008 BOLÍGRAFO EVEREST



Material: Aleación Cobre
Técnica de impresión: Grabado Espejo / Serigrafía / Láser
Área de impresión: 0.8 x 2.5 cm
Colores: Negro

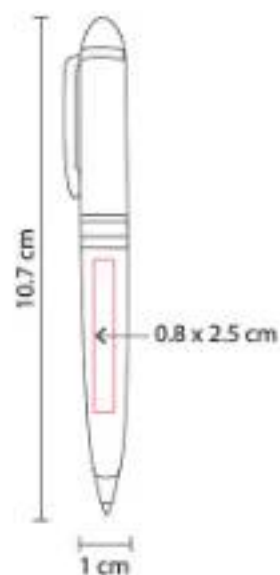

Mecanismo twist. Incluye estuche.

RQ 011 BOLÍGRAFO APOLO



Material: Metal
Técnica de impresión: Láser / Serigrafía
Área de impresión: 0.7 x 5 cm
Colores: Azul, Blanco, Rosa, Verde



Bolígrafo con barril combinado en color y punta gris. Botón y clip color negro. Grip de plástico en color.





RQ 015
BOLÍGRAFO LESTER



Material: Acero Inoxidable
Técnica de impresión: Grabado Espejo / Serigrafía / Láser
Área de impresión: 0.7 x 4 cm
Colores: Negro, Plata

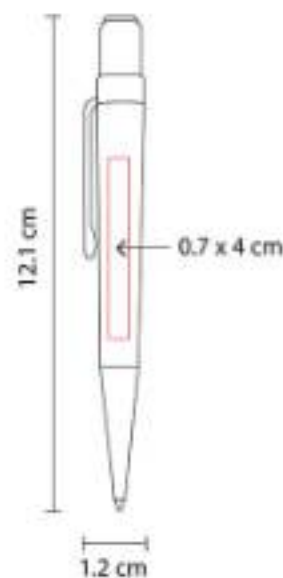

Mecanismo twist. Incluye estuche.

RQ 016
BOLÍGRAFO ORISSA



Material: Aluminio
Técnica de impresión: Láser / Serigrafía
Área de impresión: 0.6 x 5 cm
Colores: Gris, Plata

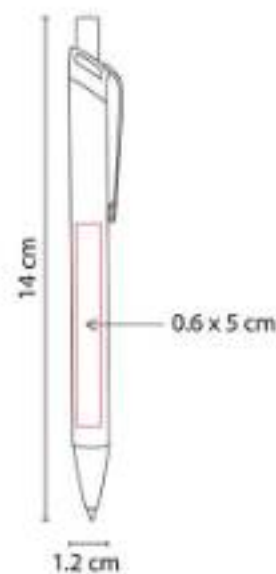

Mecanismo pulsador.

RQ 017
BOLÍGRAFO COLUMBUS



Material: Metal / Fibra de Carbono
Técnica de impresión: Serigrafía
Área de impresión: 0.7 x 5 cm
Colores: Gris

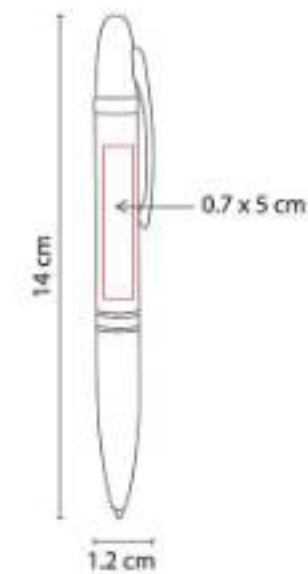

Mecanismo twist. Incluye estuche.

RQ 019
BOLÍGRAFO DALLAS



Material: Acero Inoxidable
Técnica de impresión: Grabado Espejo / Serigrafía / Láser
Área de impresión: 1 x 4 cm
Colores: Negro

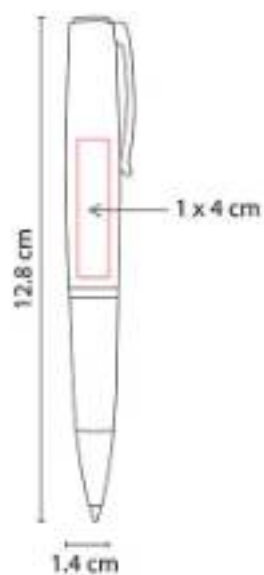

Mecanismo twist. Incluye estuche imantado.

RQ 020
BOLÍGRAFO MAGOTTY



Material: Aluminio
Técnica de impresión: Goteado en Resina / Grabado Espejo / Serigrafía / Láser
Área de impresión: 0.7 x 4 cm Barril / 0.9 cm Diámetro Tapa
Colores: Gris, Plata

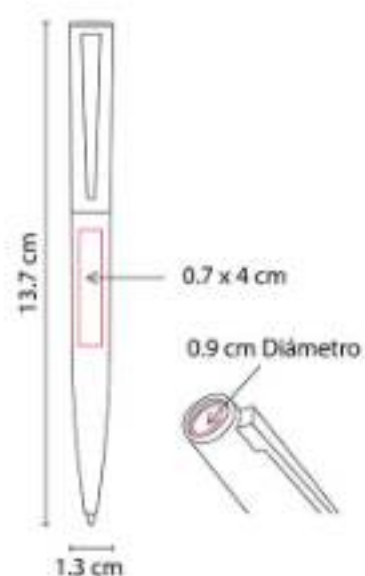

Mecanismo twist. Incluye estuche.

RQ 021
BOLÍGRAFO NAVAGIO



Material: Acero Inoxidable
Técnica de impresión: Grabado Espejo / Láser
Área de impresión: 0.8 x 4 cm
Colores: Negro

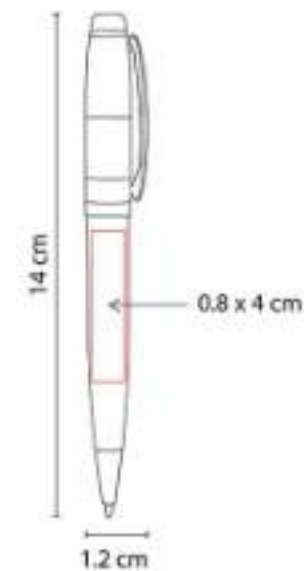

Terminado rubber. Mecanismo twist. Incluye estuche.





RQ 025
BOLÍGRAFO RUCHKA



Material: Aluminio
Técnica de impresión: Grabado Espejo / Serigrafía / Láser
Área de impresión: 0.7 x 5.5 cm
Colores: Azul, Blanco, Gris, Negro, Tinto



Bolígrafo con terminado rubber y clip metalizado. Mecanismo pulsador.

RQ 1002
BOLÍGRAFO ROLLER BALL



Material: Acero Inoxidable
Técnica de impresión: Grabado Espejo / Láser
Área de impresión: 0.7 x 4.5 cm
Colores: Negro

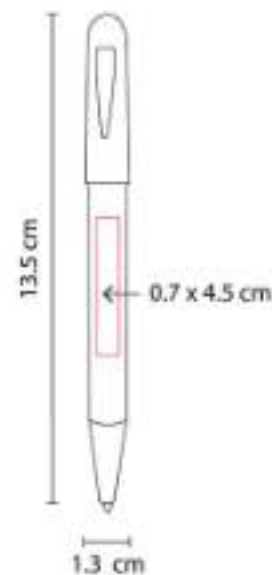

Bolígrafo con tapón. Terminado rubber. Incluye estuche.

RQ 1003
BOLÍGRAFO HEFEI



Material: Acero Inoxidable
Técnica de impresión: Grabado Espejo / Láser
Área de impresión: 0.7 x 4.5 cm
Colores: Azul

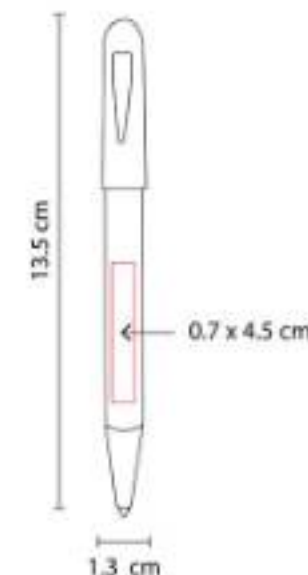

Bolígrafo con tapón. Terminado rubber. Incluye estuche.

RQ 1006
BOLÍGRAFO LACOCK



Material: Acero Inoxidable
Técnica de impresión: Láser / Serigrafía
Área de impresión: 0.7 x 3 cm
Colores: Gris

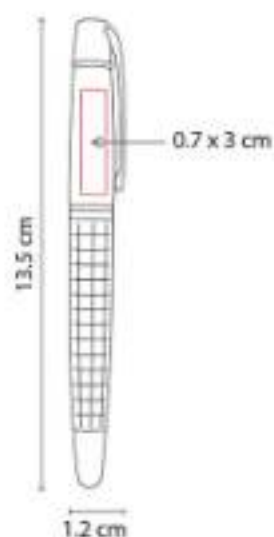

Bolígrafo roller ball con tapón. Incluye estuche.

RQ 1007
BOLÍGRAFO SURIN



Material: Acero Inoxidable
Técnica de impresión: Grabado Espejo / Serigrafía / Láser
Área de impresión: 0.7 x 4 cm
Colores: Gris, Negro

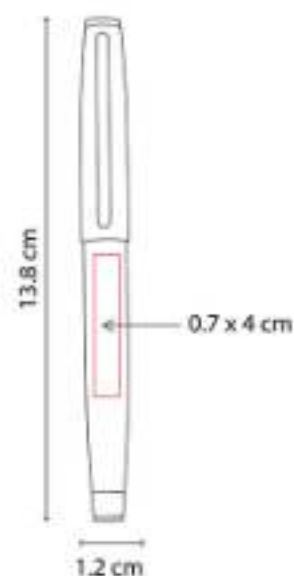

Bolígrafo roller ball con tapón. Incluye estuche.

RQ 1010
BOLÍGRAFO TIFT



Material: Aluminio
Técnica de impresión: Láser / Serigrafía
Área de impresión: 0.7 x 5 cm
Colores: Azul, Blanco, Gris, Negro, Rojo, Rosa



Bolígrafo metálico con terminado tipo rubber. Botón, clip y punta en rose gold. Mecanismo pulsador. Incluye funda.





RQ 1020
BOLÍGRAFO STYLO



Material: Metal
Técnica de impresión: Láser / Serigrafía
Área de impresión: 0.7 x 5 cm
Colores: Blanco, Negro

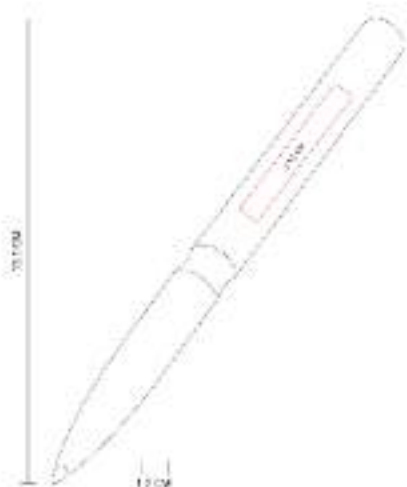

Bolígrafo metálico sin clip con terminado mate. Mecanismo twist. Incluye estuche.

RQ 1030
BOLÍGRAFO PALOA



Material: Aluminio
Técnica de impresión: Láser / Serigrafía
Área de impresión: 0.7 x 5 cm
Colores: Amarillo, Azul, Blanco, Rojo



Bolígrafo metálico con terminado mate y clip suajado. Mecanismo pulsador. Incluye funda.

RQ 1040
BOLÍGRAFO ROBERT



Material: Aluminio
Técnica de impresión: Láser / Serigrafía
Área de impresión: 0.7 x 5 cm
Colores: Gris, Negro



Bolígrafo metálico con tapón. Terminado con recubrimiento tipo rubber. Incluye funda.

RQ 1050
BOLÍGRAFO AFFARI



Material: Metal
Técnica de impresión: Láser / Serigrafía
Área de impresión: 0.7 x 3.5 cm
Colores: Blanco



Bolígrafo metálico con tapón. Cuerpo en color blanco con punta dorada. Tapón en color negro y clip dorado.

RQ 1060
BOLÍGRAFO SEDÁ



Material: Metal
Técnica de impresión: Láser / Serigrafía
Área de impresión: 0.7 x 3 cm
Colores: Gris



Bolígrafo metálico con tapón. Cuerpo en color gris y el tapón en color gun. Incluye estuche.

RQ 1070
BOLÍGRAFO ABÚ



Material: Metal
Técnica de impresión: Láser / Serigrafía
Área de impresión: 0.7 x 3.5 cm
Colores: Gris



Bolígrafo metálico con tapón. Color en dos tonos de gris. Incluye estuche.





NUEVO
2023

RQ 1080
BOLÍGRAFO GOSECK



Material: Aluminio
Técnica de impresión: Láser / Serigrafía
Área de impresión: 0.7 x 4 cm
Colores: Negro



Mecanismo twist. Forma hexagonal en la parte superior del bolígrafo. Incluye estuche.

RQ 1090
BOLÍGRAFO DEED



Material: Aluminio
Técnica de impresión: Láser / Serigrafía
Área de impresión: 0.7 x 5 cm
Colores: Azul, Blanco, Negro, Rosa



Bolígrafo con terminado mate. Mecanismo pulsador.

RQ 1095
BOLÍGRAFO ZULI



Material: Metal
Técnica de impresión: Láser / Serigrafía
Área de impresión: 0.7 x 3.5 cm
Colores: Negro



Bolígrafo con terminado mate. Mecanismo twist. Diseño estilizado sin clip. Incluye estuche.

RQ 1105
BOLÍGRAFO SOLKI



Material: Aluminio
Técnica de impresión: Láser / Serigrafía
Área de impresión: 0.7 x 5 cm
Colores: Azul, Gris, Rosa, Tinto, Verde



Bolígrafo con terminado tipo rubber.
Mecanismo pulsador.

RQ 1110
BOLÍGRAFO FURU



Material: Aluminio / Madera
Técnica de impresión: Láser / Serigrafía
Área de impresión: 0.7 x 5 cm
Colores: Amarillo, Azul, Blanco, Negro, Rojo



Bolígrafo con terminado tipo rubber.
Mecanismo pulsador y botón de madera.

RQ 205
BOLÍGRAFO NEVSKY



Material: Acero Inoxidable
Técnica de impresión: Grabado Espejo / Láser
Área de impresión: 1 x 4.5 cm
Colores: Azul, Negro, Plata

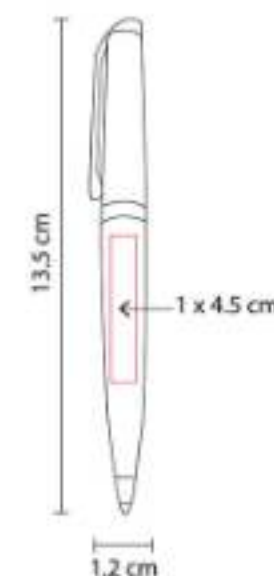

Mecanismo twist. Incluye funda.





RQ 220 BOLÍGRAFO OPAVA



Material: Acero Inoxidable
Técnica de impresión: Grabado Espejo / Serigrafía / Láser
Área de impresión: 1 x 3 cm
Colores: Gris, Negro

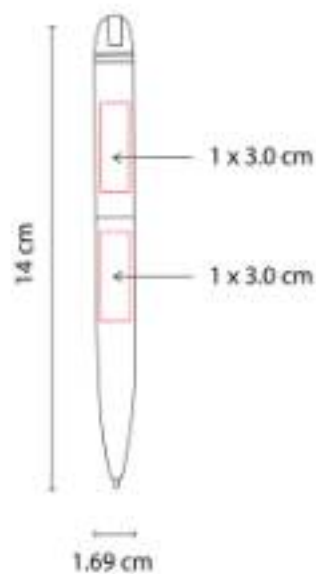

Mecanismo twist. Incluye estuche.

RQ 310 BOLÍGRAFO HAVEL



Material: Aluminio
Técnica de impresión: Grabado Espejo / Serigrafía / Láser
Área de impresión: 0.6 x 3 cm
Colores: Azul, Blanco, Negro, Rojo

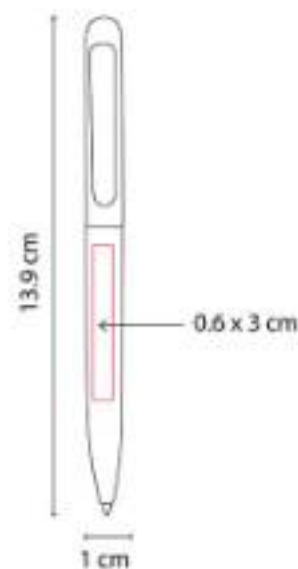

Mecanismo twist para ocultar el clip. Incluye funda.

RQ 500 BOLÍGRAFO SOURI



Material: Aleación Cobre
Técnica de impresión: Serigrafía / Láser
Área de impresión: 0.7 x 5.5 cm
Colores: Blanco



Mecanismo twist. Incluye funda.

RQ 550
BOLÍGRAFO PONTIANAK



Material: Acero Inoxidable / Curpiel
Técnica de impresión: Serigrafía
Área de impresión: 0.7 x 3 cm
Colores: Negro

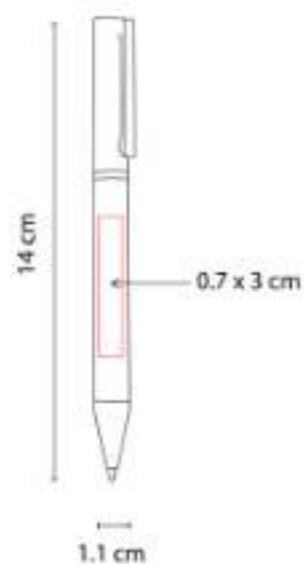

Mecanismo twist. Incluye estuche.

RQ 600
BOLÍGRAFO BARETI



Material: Aleación Cobre
Técnica de impresión: Grabado Espejo / Serigrafía / Láser
Área de impresión: 0.7 x 5.5 cm
Colores: Gris

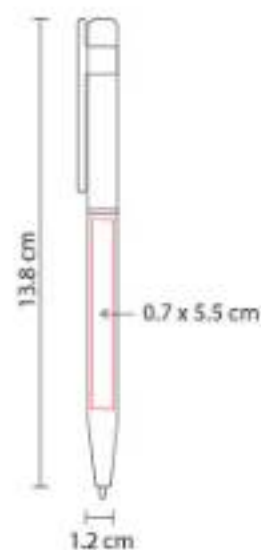

Mecanismo twist. Incluye funda.

RQ 610
BOLÍGRAFO JANES



Material: Aluminio
Técnica de impresión: Láser / Serigrafía
Área de impresión: 0.6 x 4 cm
Colores: Gris, Plata

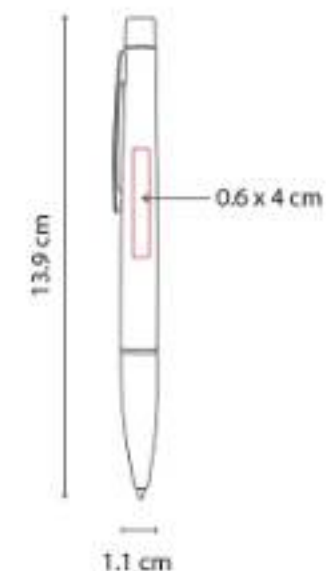

Mecanismo twist. Incluye funda.





RQ 620
BOLÍGRAFO GUETTA



Material: Acero Inoxidable
Técnica de impresión: Láser / Serigrafía
Área de impresión: 0.7 x 3 cm
Colores: Gris, Negro



Mecanismo twist. Incluye estuche.

RQ 630
BOLÍGRAFO ISAI



Material: Aluminio
Técnica de impresión: Láser / Serigrafía
Área de impresión: 0.7 x 3 cm
Colores: Plata



Mecanismo twist. Incluye estuche.

RQ 800
BOLÍGRAFO CLAS



Material: Acero Inoxidable
Técnica de impresión: Láser / Serigrafía
Área de impresión: 1 x 4 cm
Colores: Negro

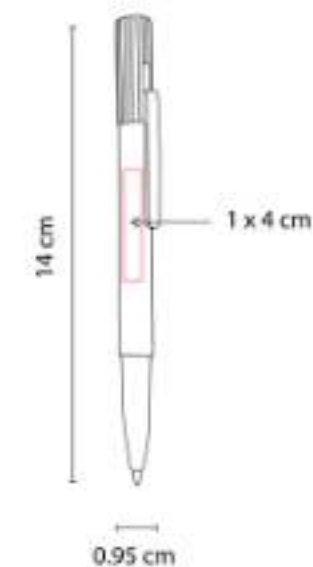

Mecanismo pulsador. Incluye estuche.

RQ 830
BOLÍGRAFO SKIL



Material: Aluminio
Técnica de impresión: Láser / Serigrafía
Área de impresión: 1 x 3 cm
Colores: Negro

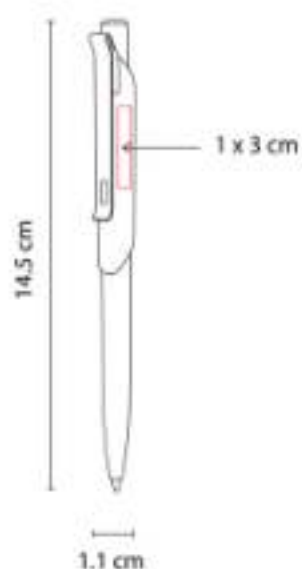

Mecanismo pulsador. Incluye estuche.

SH 1050
BOLÍGRAFO KANGRI



Material: Metal
Técnica de impresión: Grabado Espejo
Área de impresión: 1 x 6 cm
Colores: Amarillo, Rojo



Mecanismo twist. Incluye estuche transparente.

SH 1245
BOLÍGRAFO RIGA



Material: Acero Inoxidable
Técnica de impresión: Grabado Espejo / Serigrafía / Láser
Área de impresión: 0.6 x 5 cm
Colores: Azul Mate, Negro Mate, Plata

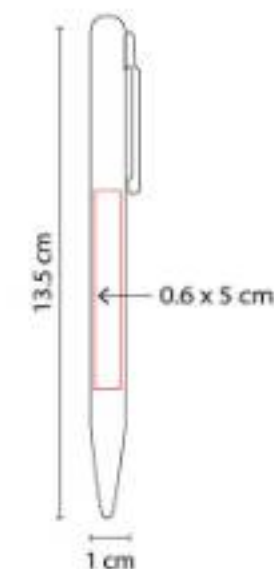

Mecanismo twist. Incluye funda.





SH 1260 BOLÍGRAFO MAO



Material: Acero Inoxidable
Técnica de impresión: Grabado Espejo / Láser
Área de impresión: 0.7 x 4 cm
Colores: Azul, Negro

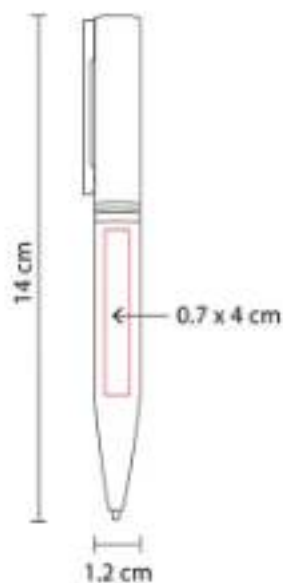

Terminado rubber. Mecanismo twist. Incluye estuche.

SH 1275 BOLÍGRAFO DURBAN



Material: Acero Inoxidable
Técnica de impresión: Grabado Espejo / Serigrafía / Láser
Área de impresión: 0.7 x 3 cm
Colores: Gris, Negro

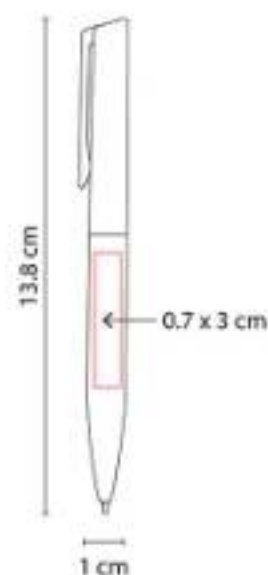

Mecanismo twist. Incluye estuche.

SH 1280 BOLÍGRAFO ERIE



Material: Aleación Cobre
Técnica de impresión: Grabado Espejo / Serigrafía / Láser
Área de impresión: 0.5 x 4 cm
Colores: Blanco, Gris, Negro, Plata

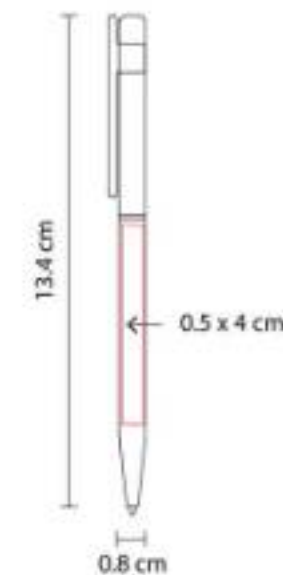

Mecanismo twist. Incluye funda.

SH 1295
BOLÍGRAFO BOSTON



Material: Aleación Cobre
Técnica de impresión: Grabado Espejo / Láser / Serigrafía
Área de impresión: 0.7 x 4 cm
Colores: Azul, Negro, Plata, Rojo

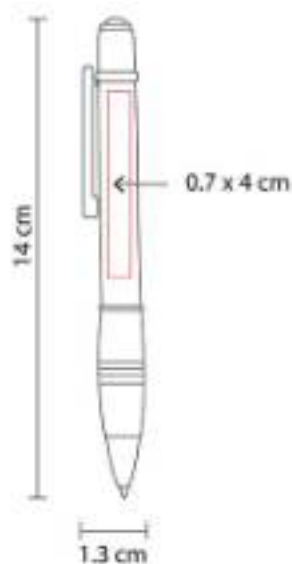

Grip antiderrapante. Mecanismo twist. Incluye estuche.

SH 1370
BOLÍGRAFO ACRUX



Material: Aluminio
Técnica de impresión: Láser / Serigrafía
Área de impresión: 0.7 x 4 cm
Colores: Azul, Plata, Rojo

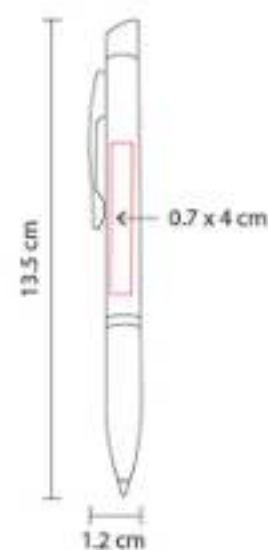

Bolígrafo con punta para agenda electrónica (No touch screen) y grip antiderrapante. Mecanismo twist. Incluye funda.

SH 2510
BOLÍGRAFO VEZPREM



Material: Aluminio
Técnica de impresión: Láser / Serigrafía
Área de impresión: 1 x 4.5 cm
Colores: Azul Mate, Gris, Rojo

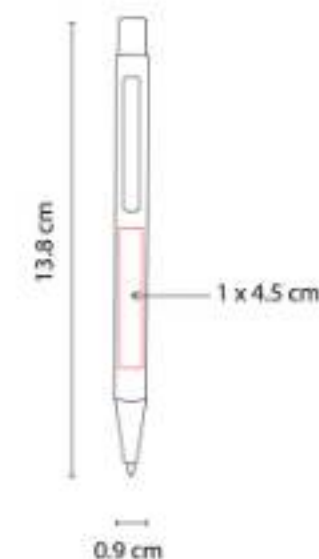

Mecanismo pulsador. Incluye funda.





SH 2610
BOLÍGRAFO SENY



Material: Acero Inoxidable
Técnica de impresión: Grabado Espejo / Serigrafía / Láser
Área de impresión: 0.7 x 4 cm
Colores: Negro

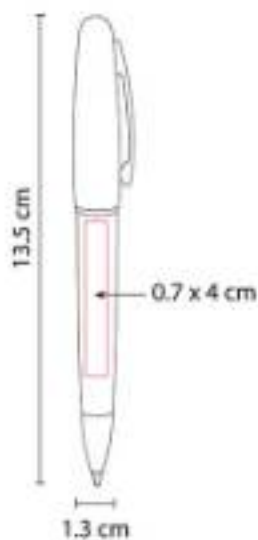

Mecanismo twist. Incluye estuche.

SH 2620
BOLÍGRAFO VANIR



Material: Metal
Técnica de impresión: Grabado Espejo / Serigrafía
Área de impresión: 0.6 x 4 cm
Colores: Azul, Blanco, Rojo

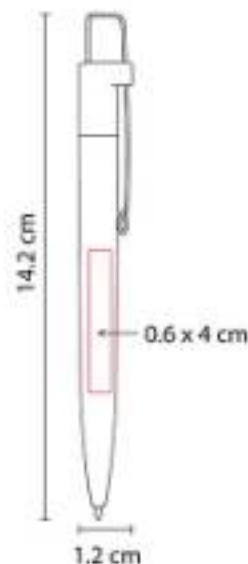

Mecanismo pulsador. Incluye estuche.

SH 4500
BOLÍGRAFO BAO



Material: Aluminio / Bambú
Técnica de impresión: Láser / Serigrafía
Área de impresión: 0.8 x 5 cm
Colores: Azul



Bolígrafo con touch screen y grip de bambú.
Terminado rubber. Mecanismo pulsador.
Incluye funda.

SH 5500
BOLÍGRAFO BEKER



Material: Acero Inoxidable
Técnica de impresión: Grabado Espejo / Serigrafía / Láser
Área de impresión: 0.7 x 4.2 cm
Colores: Negro, Plata

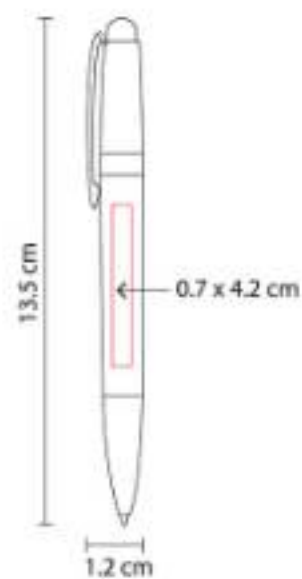

Mecanismo twist. Incluye estuche.

SH 7000
BOLÍGRAFO LIVRARIA



Material: Aluminio
Técnica de impresión: Láser
Área de impresión: 0.5 x 3.5 cm Inferior / 0.5 x 2 cm Superior
Colores: Gris, Negro

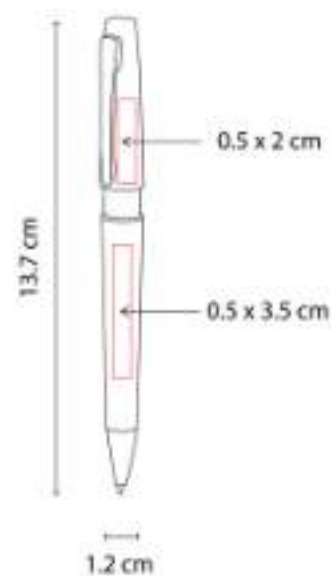

Bolígrafo terminado rubber. Mecanismo pulsador. Incluye funda.

SH 8015
BOLÍGRAFO FUNCHAL



Material: Aluminio
Técnica de impresión: Láser
Área de impresión: 0.5 x 4 cm
Colores: Azul, Gris, Plata

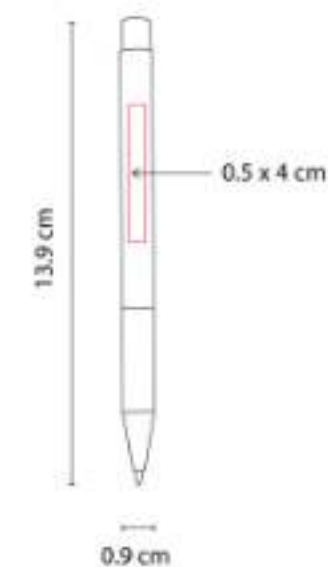

Bolígrafo con grip antiderrapante. Mecanismo pulsador. Incluye funda.





SH 8035
BOLÍGRAFO VALTICE



Material: Aluminio
Técnica de impresión: Láser
Área de impresión: 0.5 x 4 cm
Colores: Azul, Gris, Plata

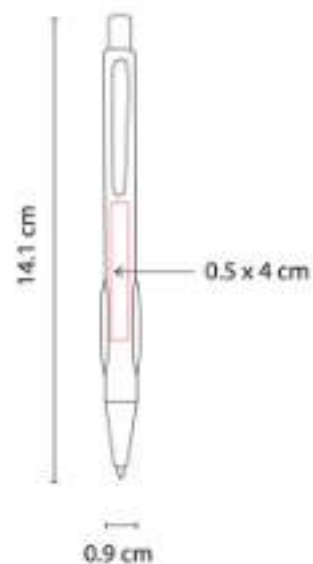

Bolígrafo con grip antiderrapante en los costados. Mecanismo pulsador. Incluye estuche.

SH 8600
BOLÍGRAFO DUNY



Material: Aluminio
Técnica de impresión: Láser / Serigrafía
Área de impresión: 0.9 x 4 cm
Colores: Azul, Blanco, Gris, Rosa, Verde



Mecanismo pulsador. Incluye funda.

SH 9011
BOLÍGRAFO WILDE



Material: Aluminio
Técnica de impresión: Láser
Área de impresión: 0.5 x 4 cm
Colores: Azul, Gris, Negro, Rojo



Bolígrafo con touch screen y terminado tipo rubber. Mecanismo pulsador. Incluye funda.

SH-1355
BOLÍGRAFO BURDEOS



Material: Acero Inoxidable
Técnica de impresión: Láser / Pantógrafo
Área de impresión: 0.7 x 2.5 cm
Colores: Azul, Negro

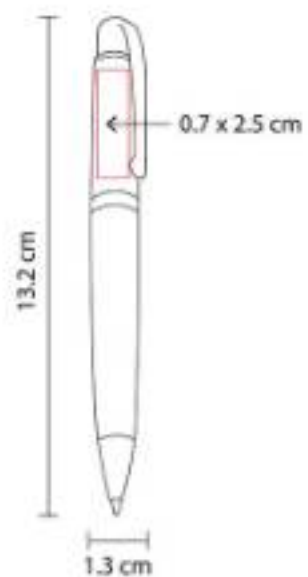

Grip antiderrapante. Mecanismo twist. Incluye estuche imantado.



**NUEVOS
2024**



NORLE

www.norlegdl.com